



VERLÄNGERT BIS
EXTENDED UNTIL

29.02.2024

KATALOG | HR 1-2023 | 01.03.2023 – 29.02.2024

siegmund

STOLOVI I SISTEMI ZA ZAVARIVANJE I STEZANJE



**Siegmund ćelija za zavarivanje
i modularni sustav stezanja**

brzo, ekonomično, ponovljivo



STOLOVI ZA ZAVARIVANJE OD LIDERA NA SVJETSKOM TRŽIŠTU



Proizvod s naslovne stranice

Siegmondova ćelija za zavarivanje

Vaš početak u automatizaciji i serijskoj proizvodnji. Robotika će svjedočiti sljedećoj revoluciji u tehnologiji zavarivanja. Tradicionalni ručno zavareni sklopovi u budućnosti će biti automatizirani. Kao svjetski lider u stolovima za zavarivanje Siegmund nudi novu vrstu ćelije za zavarivanje koja kombinira novi inovativni dizajn u tehnologiji stezanja.

Stranica 8



www.siegmund.com/F-cell



Svi Siegmund proizvodi u detalje

Detaljnije informacije naših proizvoda, kao i ostale varijante proizvoda, te cjelokupan asortiman možete pronaći na www.siegmund.com.



www.siegmund.com



Pronađite najnovije vijesti iz Siegmunda na našim društvenim stranicama.

Sustav stezanja nulte točke

Promijenite svoje stalne uređaje za zavarivanje u samo nekoliko koraka sa Siegmundovim sustavom stezanja nulte točke.

Stranica 22



Arealni stezni vijak

Sa Siegmundovim vijkom za površinsko stezanje možete snažno stegnuti meke materijale kao što su jednostavne aluminijske legure, bakar itd. Naša preporuka za stezanje u aluminijskim dijelovima!

Stranica 6



Siegmund stolovi za zavarivanje PLUS

Izuzetno visoka strana stola za posebno složene primjene. Više mogućnosti stezanja nego ikad prije.

Stranica 54 / 62 / 72

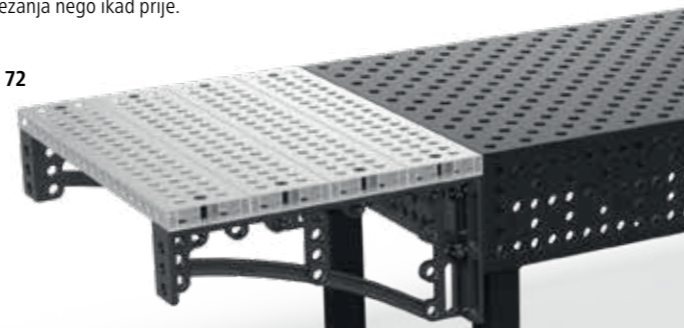

Siegmund u praksi

Svaki dan, obrtnici kao i velike tvrtke oslanjaju se na Siegmund stolove za zavarivanje. Prednosti raznolikosti mogućnosti i aplikacija.

Stranica 238



Pregled proizvoda

Stol za zavarivanje

Basic 16
Professional 750 48
Professional Extreme 8.7 50
Professional Extreme 8.7 PLUS 52
Professional Extreme 8.7 PLUS 54

Stol za zavarivanje

Professional 750 22
Professional Extreme 8.7 58
Professional Extreme 8.7 PLUS 60
Professional Extreme 8.7 PLUS 62

Stol za zavarivanje

Basic 28
Professional 750 66
Professional Extreme 8.7 68
Professional Extreme 8.8 PLUS 70
Stol sa šestorokutnim utorima 72
Stol sa šestorokutnim utorima 74

Stezni stol

Prednapinjanje i ravnjanje 206

Sub Table Box

Prostor za pohranu na zaključavanje 212

Sredstva za održavanje

Čišćenje i održavanje 220

Stolne stege

Sigurno stezanje radnih komada 218

Tehnologija magnetskog stezanja

Stezanje bez smetnji 222

Povezni elementi

Medusistemska rješenja 223

Pozicioner & Osmerokutni stolovi

228



Siegmondova ćelija za zavarivanje

Krenite u automatizaciju 16 22 28
8



Sustav stezanja nulte točke

Lako i fleksibilno mijenjajte uređaje za zavarivanje 26 28



Novi stezni sustav

za serijske uređaje sa dodacima 38 40 42



Rotirajući stol podesiv po visini

Brzo i jednostavno do idealne radne visine 79 80 81



Mobilni stol za podizanje

Ergonomski način rada, sa smanjenim opterećenjem za kralježnicu 83 84 85



Siegmund Workstation

Nadohvat ruke u svakoj radionici 87 88 89



Produžetci

za perforirane ploče 93 93



Graničnici

Svestrane mogućnosti stezanja 99 133 161



Kutnici

Rad u tri dimenzije 103 135 167



Aluminijski profili & Dodaci

Lagani stezni alat 111 139 179



Klin

Pričvršćivanje i spajanje 115 143 183



Stege & Dodaci

Pričvršćivanje radnih komada 121 149 191



Prizme & Nosači

Čvrste potporne površine 125 153 197



Dodaci

129 157 203

Prepoznajte brzo Siegmundovu kvalitetu



Nitriranje

stvara površine otporne na ogrebotine i koroziju, štiti od prijanjanja varnica u kombinaciji s našim sprejom protiv prskanja



BAR-coating (Black-Anti-Rust-coating)

zaglađuje površinu i povećava zaštitu od hrđe



Mjerenje

za precizno postavljanje i stezanje radnih komada



aluminij-titan

lagani materijal visoke čvrstoće, tvrdoća nitriranog lijevanog čelika nije postignuta



Aluminij

za obradu nehrdajućeg čelika



poliamid

za obradu nehrdajućeg čelika i aluminija radi sprječavanja površinskih oštećenja



Naš cilj: stalna dostupnost

Grupa Siegmund već dugi niz godina uspješno proizvodi i distribuira sustave za zavarivanje i stezanje u cijelom svijetu. Kao svjetski broj 1 za stolove za zavarivanje, uključujući naše nove zgrade u Oberottmarshausenu i Skawini, imamo preko 70000 četvornih metara slobodnog prostora za proizvodnju i skladištenje naših stolova za zavarivanje i pribora unutar grupe tvrtki.

Naše sjedište u Oberottmarshausenu ima 18000 m² skladišnog prostora. Zahvaljujući prikladnom mjestu i velikom kapacitetu za pohranu, smanjujemo vrijeme isporuke za vas.

Lokacije naših tvrtki: Oberottmarshausen (D), Deggingen (D), Grossaitingen (D), Skawina (PL), Lublin (PL), Ningbo (CN)
Površina za ured, proizvodnju i skladište cca. 75000 m², Operativna površina 180000 m²



BAYERN'S
BEST 50
PREISTRÄGER 2019



Jedinstveni materijali koje je razvio Siegmund nude značajke koje se ne koriste pri konvencionalnim stolovima za zavarivanje. Uvjerite se sami.

siegmund



Siegmund

- Kao najveći proizvođač stolova za zavarivanje, imamo mrežu distributera u više od 50 zemalja
- Veliki tim razvojnih inženjera u stalnom je kontaktu s našim klijentima
- Stolovi za zavarivanje u upotrebi 100000 puta



Kvaliteta

- Inovacije proizvoda, visokokvalitetni materijali, precizna obrada
- Kontinuirani razvoj proizvoda u suradnji s kupcima



Kapacitet pohrane

- Skladišni prostor 26000 qm
- Otprilike 2000 – 5000 stolova i sistema za zavarivanje i stezanje te oko milijun artikala dodatne opreme na zalihi



Površinski otvrdnuta dodatna oprema

- Poboljšana zaštita od hrđe
- Poboljšana zaštita od ogrebotina
- Poboljšana zaštita od ostataka zavarivanja



Čvršći stolovi za zavarivanje

- Izvanredna tvrdoća zbog posebno razvijenih legura na Professional Extreme zavarivačkim stolovima
- Otporan na koroziju, bez trošenja i dugotrajan zahvaljujući plazma nitriranju stolova za zavarivanje
- Znatno manje prianjanja varnica
- Ravna površina i nakon godina uporabe otvrdnutih verzija (Professional Extreme 8.7 i 8.8)



Inovativni modularni sustav

- Modularni, kompatibilni, pojedinačni – sustavi zavarivanja i stezanja prema vašim zahtjevima
- Posebna rješenja prema zahtjevima kupaca

Arealni stezni vijak

Snažno stezanje mekih materijala

» Sa Siegmundovim vijkom za površinsko stezanje možete snažno stegnuti meke materijale kao što su jednostavne aluminijske legure, bakar itd. Naša preporuka za stezanje u aluminijskim dijelovima!

new

Ručni vijci

- Ergonomično, za optimalno prijanjanje
- Navojni ručni kotač sa unutarnjim šesterokutnim odvijačem

Raspon stezanja

- Promjenjivi raspon stezanja
- Moguće stezanje tankog lima ili šablona od lima

Tijelo klina

- optimizirano za korištenje u aluminijskim profilima
- bez utora za O-prsten, za glatku površinu tijela vijka
- Tijelo klina je napravljeno od kaljenog, visoko legiranog čelika za maksimalnu čvrstoću
- Duljine: dvostruko, trostruko, četverostruko

Preklopni elementi

- ravno međusobno blokiranje i ravnomjerna raspodjela sile
- razvijen za aluminij i druge meke materijale
- Preklopni elementi izrađeni od kaljenog alatnog čelika
- O-prsten od materijala otpornog na toplinu i teška opterećenja



Upuštena glava

- upušteno spajanje komponenata
- kako bi se izbjeglo ometanje kontura
- sa šesterokutnim odvijačem

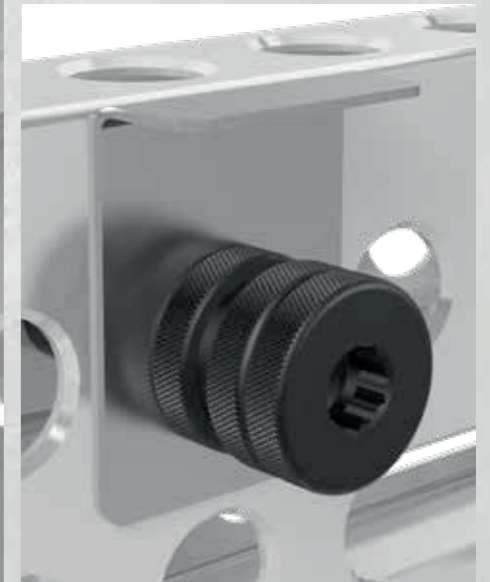

47-53 mm



System 16

Stranica 115

System 22

Stranica 143

System 28

Stranica 183



Detaljne informacije o proizvodima na:
www.siegmund.com/F-areal-clamping-bolt

Savršeno se uklapa u kosine

Promjenjivi raspon stezanja (Primjer: 280590)

Različite duljine

Siegmundova ćelija za zavarivanje

Kompaktan modularni sustav

new

Iskoristite prednosti Siegmund ćelije za zavarivanje:

- ✓ konfiguriran i proširen za svaku specifičnu aplikaciju
- ✓ kompatibilan sa svim vrstama robota i kobota
- ✓ Kompaktan dizajn
- ✓ visoki sigurnosni standard
- ✓ brzo pokretanje
- ✓ ekskluzivni dizajn Siegmund ćelije

Vaš početak u automatizaciji:

- ✓ pojednostavljen uvod u automatizaciju i serijsku proizvodnju
- ✓ niski početni troškovi i visoka učinkovitost
- ✓ dostupne unaprijed konfigurirane ćelije

Siegmundova ćelija za zavarivanje

već od 5.590 €

+ Poseban stol za ćeliju za zavarivanje

već od 8.178 €

+ Poseban stol za ćeliju za zavarivanje i pribor

već od 13.532 €

Robot, jedinica za izvlačenje i oprema za zavarivanje dostupni su kod vašeg specijaliziranog zastupnika za zavarivanje.

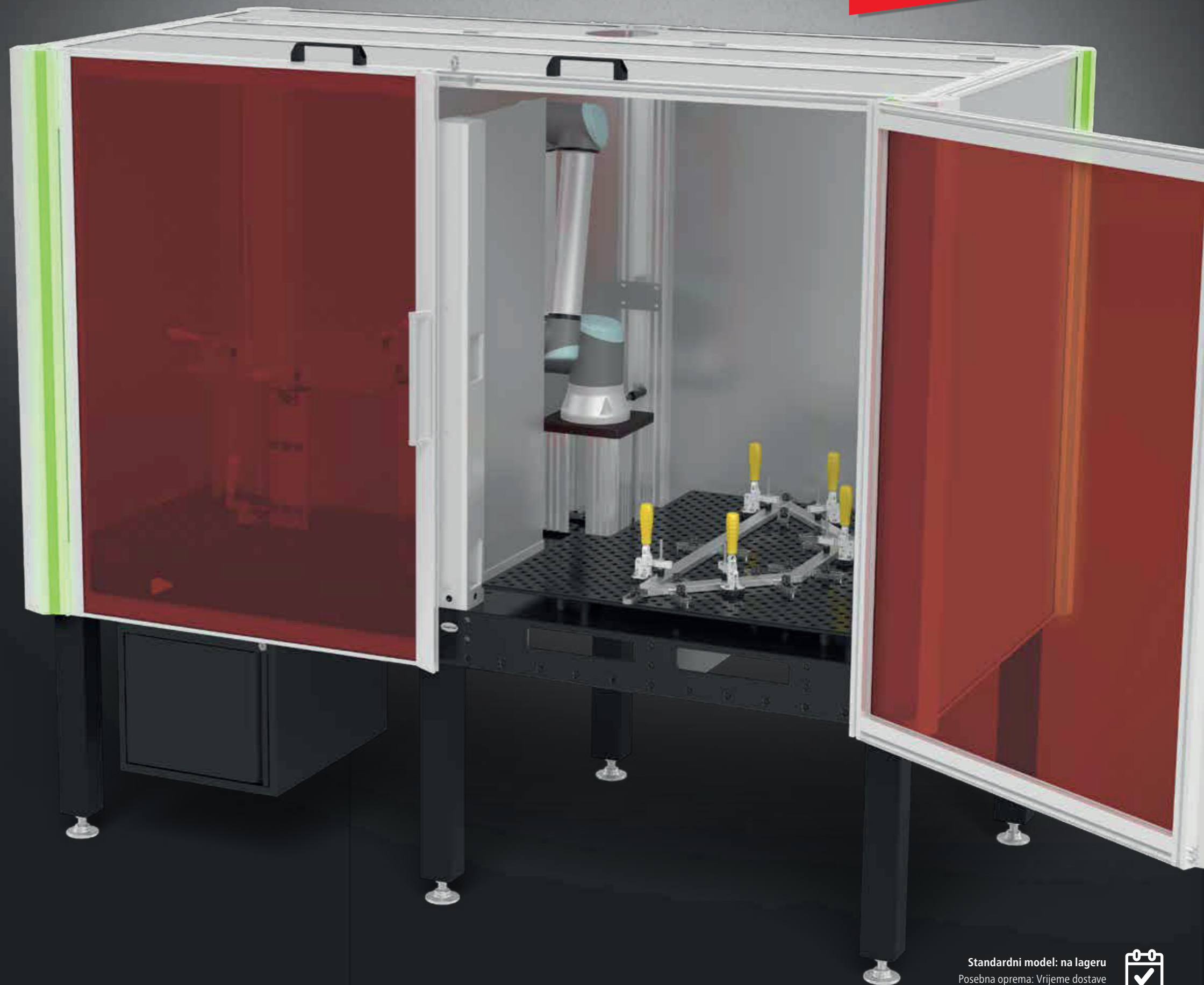

Detaljne informacije o proizvodima na:
www.siegmund.com/F-cell

Standardni model: na lageru
Posebna oprema: Vrijeme dostave
cca. 6 tjedana



Siegmundova ćelija za zavarivanje

Kompaktan modularni sustav

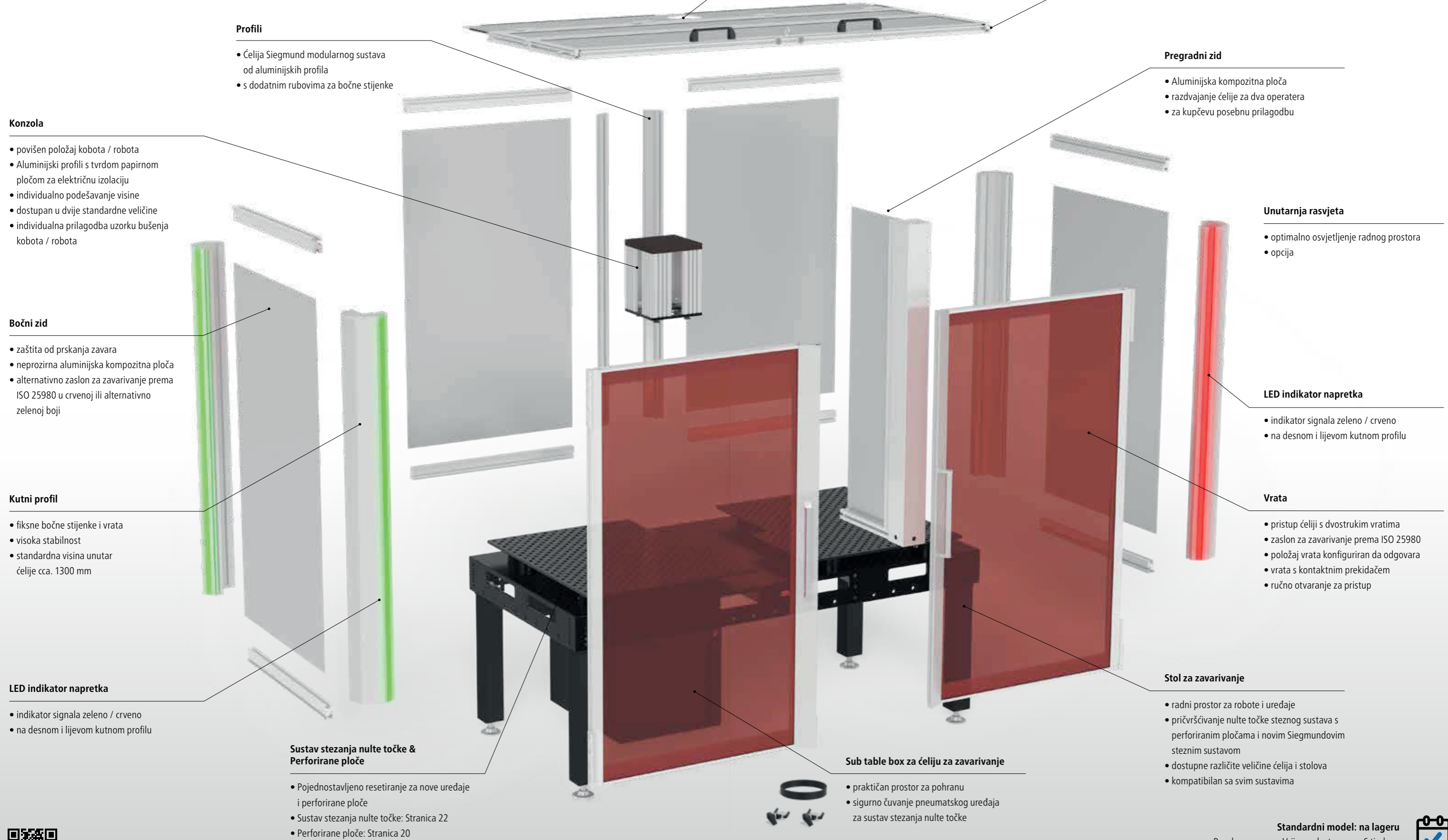

- Otvor**
- Dostupan priključak za sustav usisavanja dima
 - standardna montaža promjera 150 mm i 200 mm za sustav izvlačenja

- Krov**
- prednja vrata na šarke
 - ručno otvaranje za pristup
 - prilaz dizalicom za utovar

- Profili**
- Ćelija Siegmund modularnog sustava od aluminijskih profila
 - s dodatnim rubovima za bočne stijenke

- Pregradni zid**
- Aluminijska kompozitna ploča
 - razdvajanje ćelije za dva operatera
 - za kupčevu posebnu prilagodbu

- Konzola**
- povišen položaj kobota / robota
 - Aluminijski profili s tvrdom papirnom pločom za električnu izolaciju
 - individualno podešavanje visine
 - dostupan u dvije standardne veličine
 - individualna prilagodba uzorku bušenja kobota / robota

- Unutarnja rasvjeta**
- optimalno osvjetljenje radnog prostora
 - opcija

- Bočni zid**
- zaštita od prskanja zavara
 - neprozirna aluminijska kompozitna ploča
 - alternativno zaslon za zavarivanje prema ISO 25980 u crvenoj ili alternativno zelenoj boji

- LED indikator napretka**
- indikator signala zeleno / crveno
 - na desnom i lijevom kutnom profilu

- Kutni profil**
- fiksne bočne stijenke i vrata
 - visoka stabilnost
 - standardna visina unutar ćelije cca. 1300 mm

- Vrata**
- pristup ćeliji s dvostrukim vratima
 - zaslon za zavarivanje prema ISO 25980
 - položaj vrata konfiguriran da odgovara
 - vrata s kontaktnim prekidačem
 - ručno otvaranje za pristup

- LED indikator napretka**
- indikator signala zeleno / crveno
 - na desnom i lijevom kutnom profilu

- Sustav stezanja nulte točke & Perforirane ploče**
- Pojednostavljeno resetiranje za nove uređaje i perforirane ploče
 - Sustav stezanja nulte točke: Stranica 22
 - Perforirane ploče: Stranica 20

- Sub table box za ćeliju za zavarivanje**
- praktičan prostor za pohranu
 - sigurno čuvanje pneumatskog uređaja za sustav stezanja nulte točke

- Stol za zavarivanje**
- radni prostor za robote i uređaje
 - pričvršćivanje nulte točke steznog sustava s perforiranim pločama i novim Siegmundovim steznim sustavom
 - dostupne različite veličine ćelija i stolova
 - kompatibilan sa svim sustavima



Standardni model: na lageru
 Posebna oprema: Vrijeme dostave cca. 6 tjedana



Siegmundova ćelija za zavarivanje

Kompaktan modularni sustav

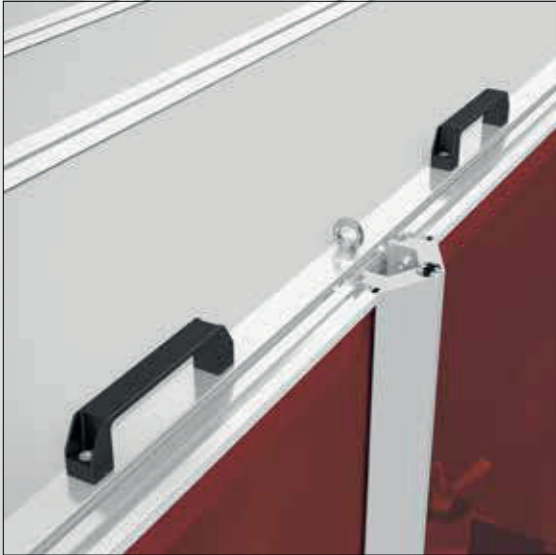
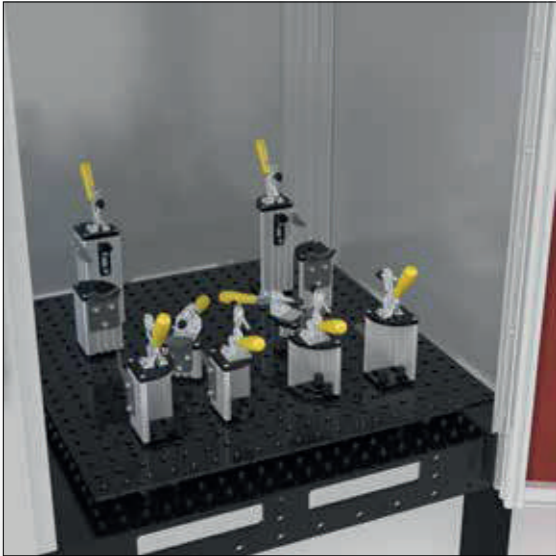

Detaljne informacije o proizvodima na:
www.siegmund.com/F-cell

Standardni model: na lageru
 Posebna oprema: Vrijeme dostave cca. 6 tjedana



Siegmundova ćelija za zavarivanje

Kompaktan modularni sustav

Poseban stol za Siegmund zavarivačku ćeliju – optimiziran za automatizaciju

- ✓ posebna rešetka za pričvršćivanje pojedinačnih komponenti (ćelija za zavarivanje, pregradni zid, konzola, sustav stezanja nulte točke, ST Box,...)
- ✓ Otvor za ventilaciju za izvlačenje protiv vrtloga
- ✓ kabelski kanal ispod stola
- ✓ optimalna pokrivenost prema dolje
- ✓ visoko kvalitetan čelik S355J2+N + Plazmanitracija
- ✓ Debljina materijala cca 11,5 – 13 mm
- ✓ Provrtne Ø 16 mm

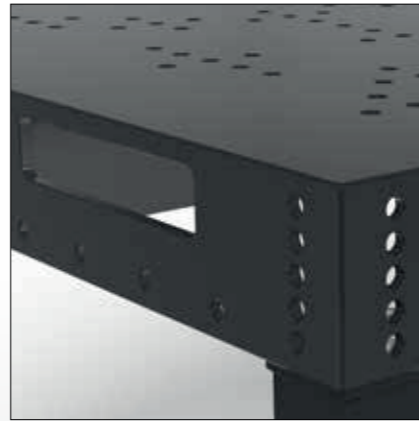

Specijalni stol 2000 x 1000 mm
4-160020.RC

Specijalni stol 2400 x 1200 mm
4-160030.RC

Specijalni stol 3000 x 1500 mm
4-160040.RC

Kompatibilnost sa standardnim Siegmund stolovima za zavarivanje

Uz nadoplatu, ćelija za zavarivanje dostupna je i u kombinaciji sa sljedećim stolovima za zavarivanje:

- Veličine stolova: 2000 x 1000 mm | 2400 x 1200 mm | 3000 x 1500 mm
- **System 16:** Professional 750, Extreme 8.7, Extreme 8.7 PLUS
- **System 22:** Professional 750, Extreme 8.7, Extreme 8.7 PLUS
- **System 28:** Professional 750, Extreme 8.7, Extreme 8.8 PLUS

Kod standardnih Siegmund stolova za zavarivanje preporučamo da dijelove provrta zatvorite poklopcima (br. artikla 160238.10 i 280238.10) kako biste izbjegli neželjenu cirkulaciju zraka tijekom zavarivanja.



Majstorska kombinacija:
Siegmundova ćelija za zavarivanje, sustav stezanja nulte točke, perforirane ploče i novi sustav stezanja

Iskoristite prednosti savršene interakcije:

- ✓ Male i velike serije učvršćenja bez napora izrađene sa Siegmund sustavom stezanja
- ✓ Ponovljeni i ponovno korišteni elementi mogu ostati na perforiranoj ploči
- ✓ Pripremljenu perforiranu ploču promijenite brzo i precizno pomoću sustava stezanja nulte točke
- ✓ Započnite proces zavarivanja robota
- ✓ Zaštita korisnika od prskanja zavara i zračenja



Sustav stezanja nulte točke
Stranica 22



Novi stezni sustav
Stranica 30

Standardni model: na lageru
Posebna oprema: Vrijeme dostave cca. 6 tjedana



Detaljne informacije o proizvodima na:
www.siegmund.com/F-cell

Siegmundova ćelija za zavarivanje

Kompaktan modularni sustav



Detaljne informacije o proizvodima na:
www.siegmund.com/F-cell

Standardni model: na lageru
Posebna oprema: Vrijeme dostave cca. 6 tjedana



Konfiguracija ćelije za zavarivanje

- Dvostruka vrata sa zavarivačkim zaslonima sprijeda
- Aluminijske kompozitne ploče sa strane i straga
- Pregradni zid za podjelu na dva radna područja
- Krov s mogućnošću priključka za usisnu jedinicu za zavarivanje
- LED indikator napretka izvana
- Visina ugradnje unutar ćelije cca. 1300 mm

Ćelija za zavarivanje 2000 za stol veličine 2000 x 1000 mm	Ćelija za zavarivanje 2000 + Konzola (bez stola za zavarivanje)	5.590 € 2-0020.RC
	Set 1 + Specijalni stol 2000 x 1000 mm (Broj artikla 160020.RC) + Konzola	8.178 € 2-160020.RC1
	Set 2 + Specijalni stol 2000 x 1000 mm (Broj artikla 160020.RC) + Konzola, ST Box, Klinovi, Brzozatezne stege + 2x Perforirana ploča 950 x 800 mm (Broj artikla 164006.X7) + 2x Sustav stezanja nulte točke Set (Broj artikla ZP1620) + 2x Novi stezni sustav Početni set (Broj artikla CS160001)	13.532 € 2-160020.RC2
Ćelija za zavarivanje 2400 za veličinu stola 2400 x 1200 mm	Ćelija za zavarivanje 2400 + Konzola (bez stola za zavarivanje)	6.440 € 2-0030.RC
	Set 1 + Specijalni stol 2400 x 1200 mm (Broj artikla 160030.RC) + Konzola	10.250 € 2-160030.RC1
	Set 2 + Specijalni stol 2400 x 1200 mm (Broj artikla 160030.RC) + Konzola, ST Box, Klinovi, Brzozatezne stege + 2x Perforirana ploča 1150 x 1000 mm (Broj artikla 164007.X7) + 2x Sustav stezanja nulte točke Set (Broj artikla ZP1620) + 2x Novi stezni sustav Početni set (Broj artikla CS160001)	16.221 € 2-160030.RC2
Ćelija za zavarivanje 3000 za stol veličine 3000 x 1500 mm	Ćelija za zavarivanje 3000 + Konzola (bez stola za zavarivanje)	7.598 € 2-0040.RC
	Set 1 + Specijalni stol 3000 x 1500 mm (Broj artikla 160040.RC) + Konzola	12.437 € 2-160040.RC1
	Set 2 + Specijalni stol 3000 x 1500 mm (Broj artikla 160040.RC) + Konzola, ST Box, Klinovi, Brzozatezne stege + 2x Perforirana ploča 1450 x 1150 mm (Broj artikla 164008.X7) + 2x Sustav stezanja nulte točke Set (Broj artikla ZP1620) + 2x Novi stezni sustav Početni set (Broj artikla CS160001)	19.349 € 2-160040.RC2



Dvostruka vrata za svaki radni prostor

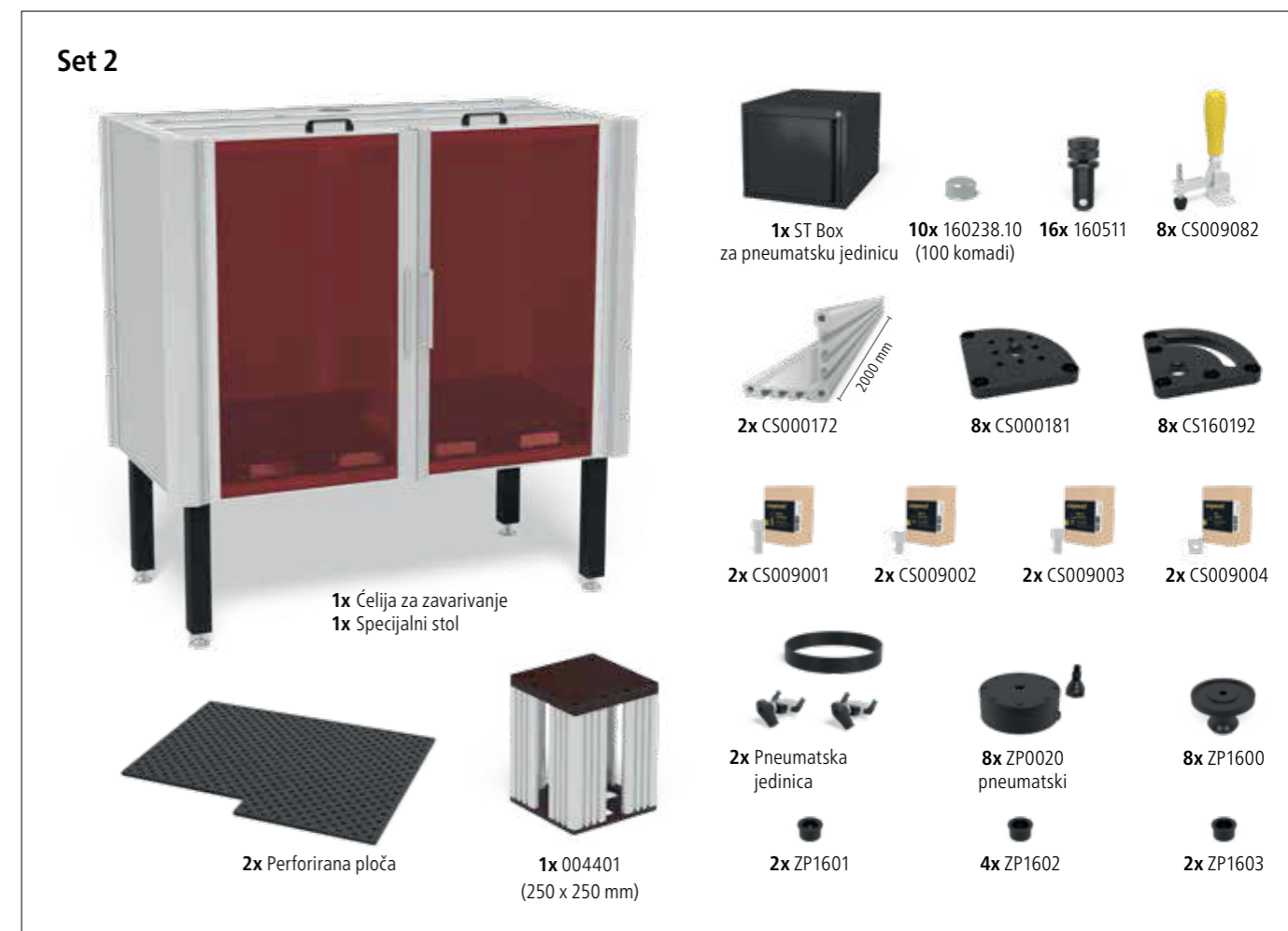

Prilagodba konzole uzorku bušenja robota uz nadoplatu
253 €
 2-004401.X

Individualno podešavanje visine ćelije
 cijena na zahtjev

Standardni model: na lageru
 Posebna oprema: Vrijeme dostave cca. 6 tjedana



Dodatne verzije dostupne online:
www.siegmund.com/F-cell

» Siegmund perforirane ploče –
izmjenjive radne ploče za vrhunsku fleksibilnost

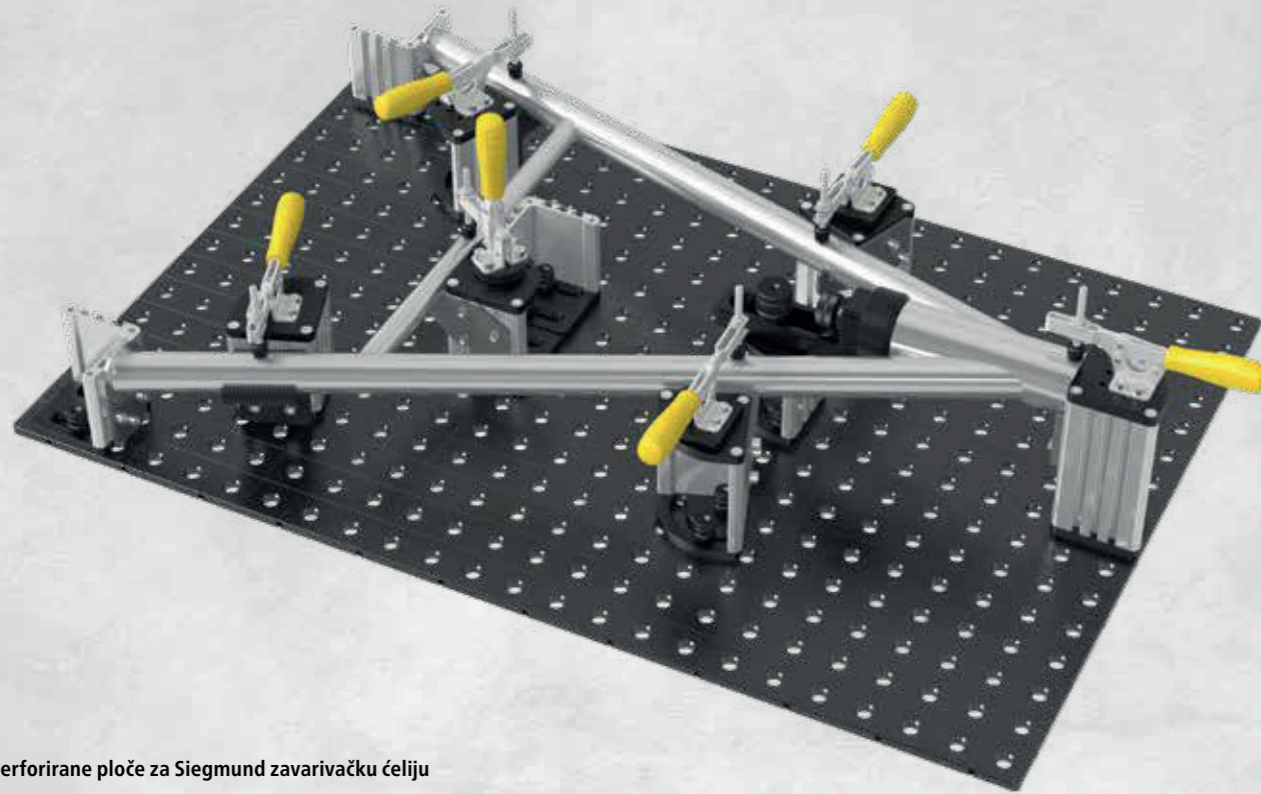

Posebne perforirane ploče za Siegmund zavarivačku ćeliju

Neke od perforiranih ploča imaju udubljenja za konzolu robota i stoga su optimizirane za korištenje u Siegmund ćeliji za zavarivanje. U kombinaciji sa sustavom stezanja nulte točke i novim sustavom stezanja, vrijeme postavljanja u automatizaciji i serijskoj proizvodnji se smanjuje.

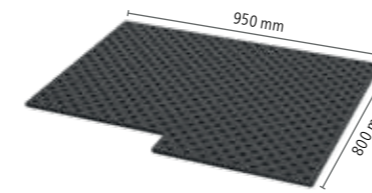
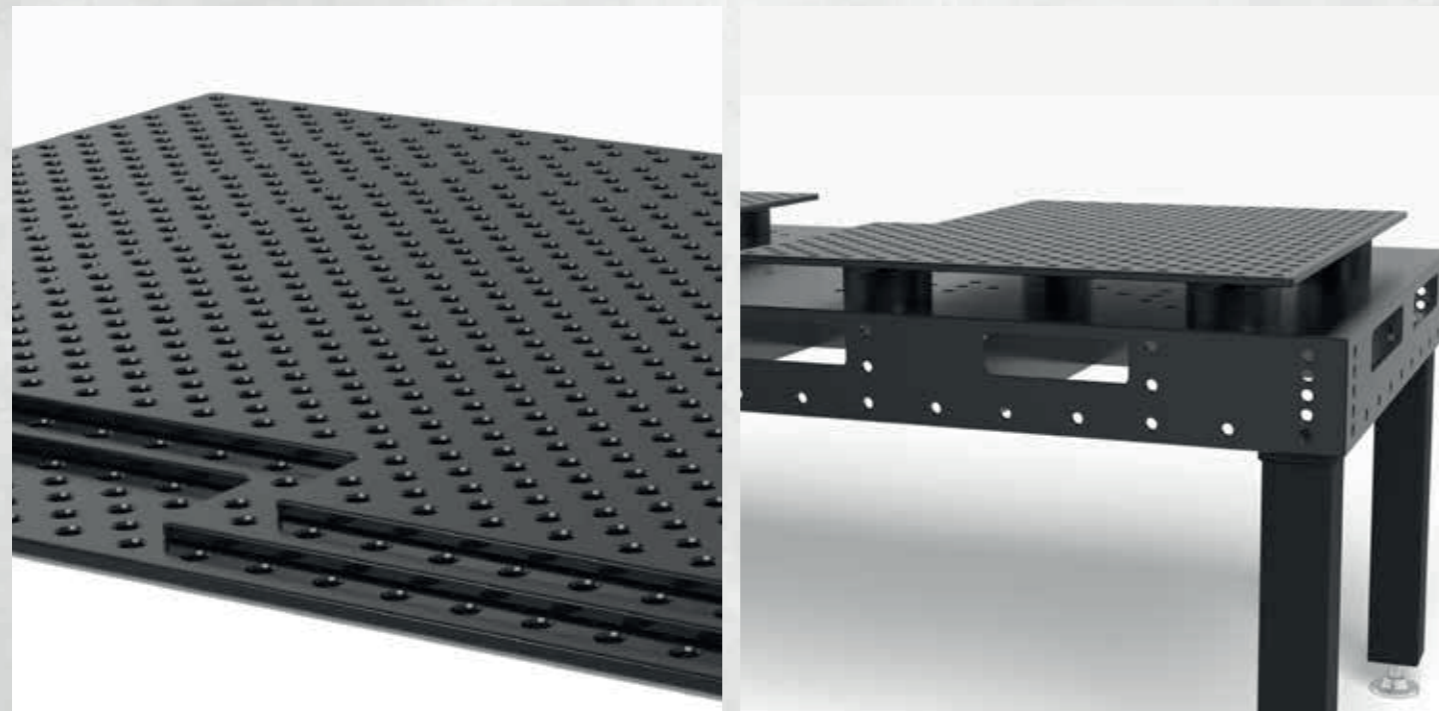

Perforirana ploča 950 x 800 mm

- Provrti Ø 16 mm
- Očvrsnuti alatni čelik X8.7 + Plazmanitracija
- debljina materijala otprilike 12 mm
- Dijagonalna mreža rupa

726 €
2-164006.X7

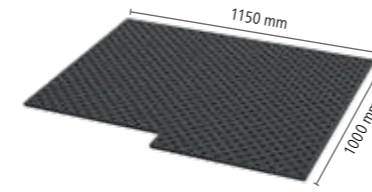

Perforirana ploča 1150 x 1000 mm

- Provrti Ø 16 mm
- Očvrsnuti alatni čelik X8.7 + Plazmanitracija
- debljina materijala otprilike 12 mm
- Dijagonalna mreža rupa

1.034 €
2-164007.X7

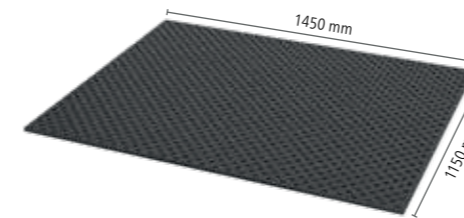

Perforirana ploča 1450 x 1150 mm

- Provrti Ø 16 mm
- Očvrsnuti alatni čelik X8.7 + Plazmanitracija
- debljina materijala otprilike 12 mm
- Dijagonalna mreža rupa

1.505 €
2-164008.X7

Više perforiranih ploča na internetu:
www.siegmund.com/F-cell-plates

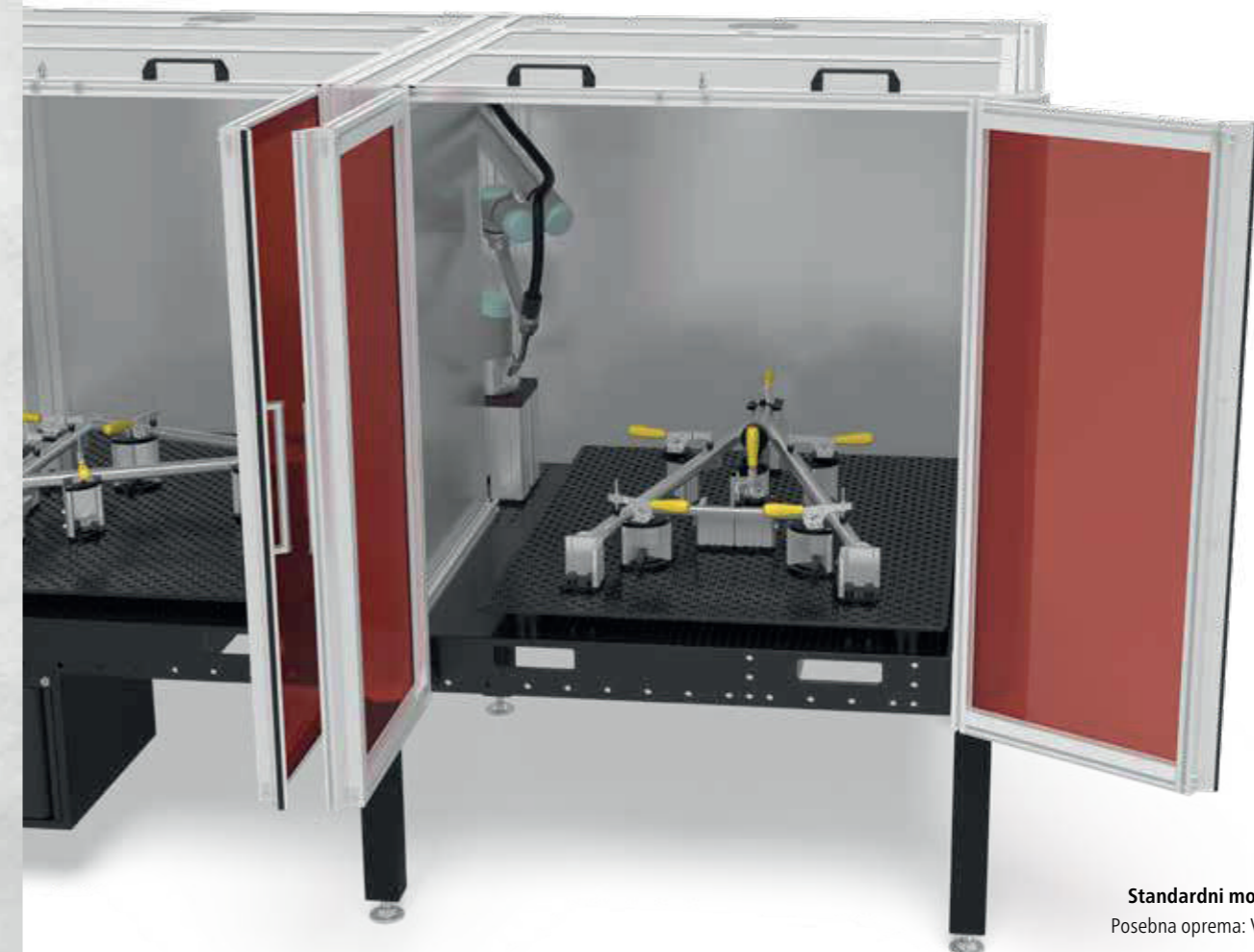

Standardni model: na lageru
Posebna oprema: Vrijeme dostave
cca. 6 tjedana



Detaljne informacije o proizvodima na:
www.siegmund.com/F-cell

Sustav stezanja nulte točke

Lako i fleksibilno mijenjajte uređaje za zavarivanje

new

► Promijenite svoje stalne uređaje za zavarivanje u samo nekoliko koraka sa Siegmundovim sustavom stezanja nulte točke.

Proizvoditi u seriji

Sa Siegmundovim sustavom stezanja nulte točke možete nadograditi svoj stol za zavarivanje na učinkovito radno mjesto s visokom ponovljenom točnošću u serijskoj proizvodnji. Istodobno štedite vrijeme prilikom postavljanja, osiguravate stalnu kvalitetu i također povećavate radno opterećenje vašeg robota za zavarivanje. Automatizirajte svoje radno mjesto sada!

Brzo zamijenite

U samo nekoliko jednostavnih koraka prebacite se između ponavljajućih instalacija. Stoga ostavite svoj uređaj na perforiranoj ploči i jednostavno ga zamijenite za novi na drugoj perforiranoj ploči.

Jednostavna upotreba

Moduli sustava stezanja nulte točke centrirani su i pričvršćeni u provrt stola za zavarivanje. Perforirana ploča se pričvršćuje pomoću steznih vijaka preko sustava stezanja nulte točke.

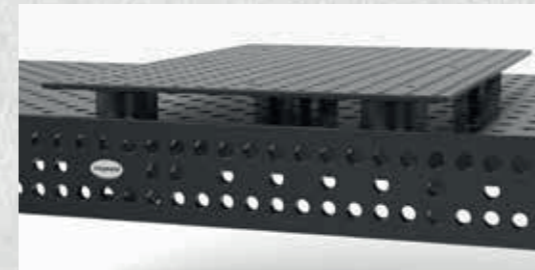
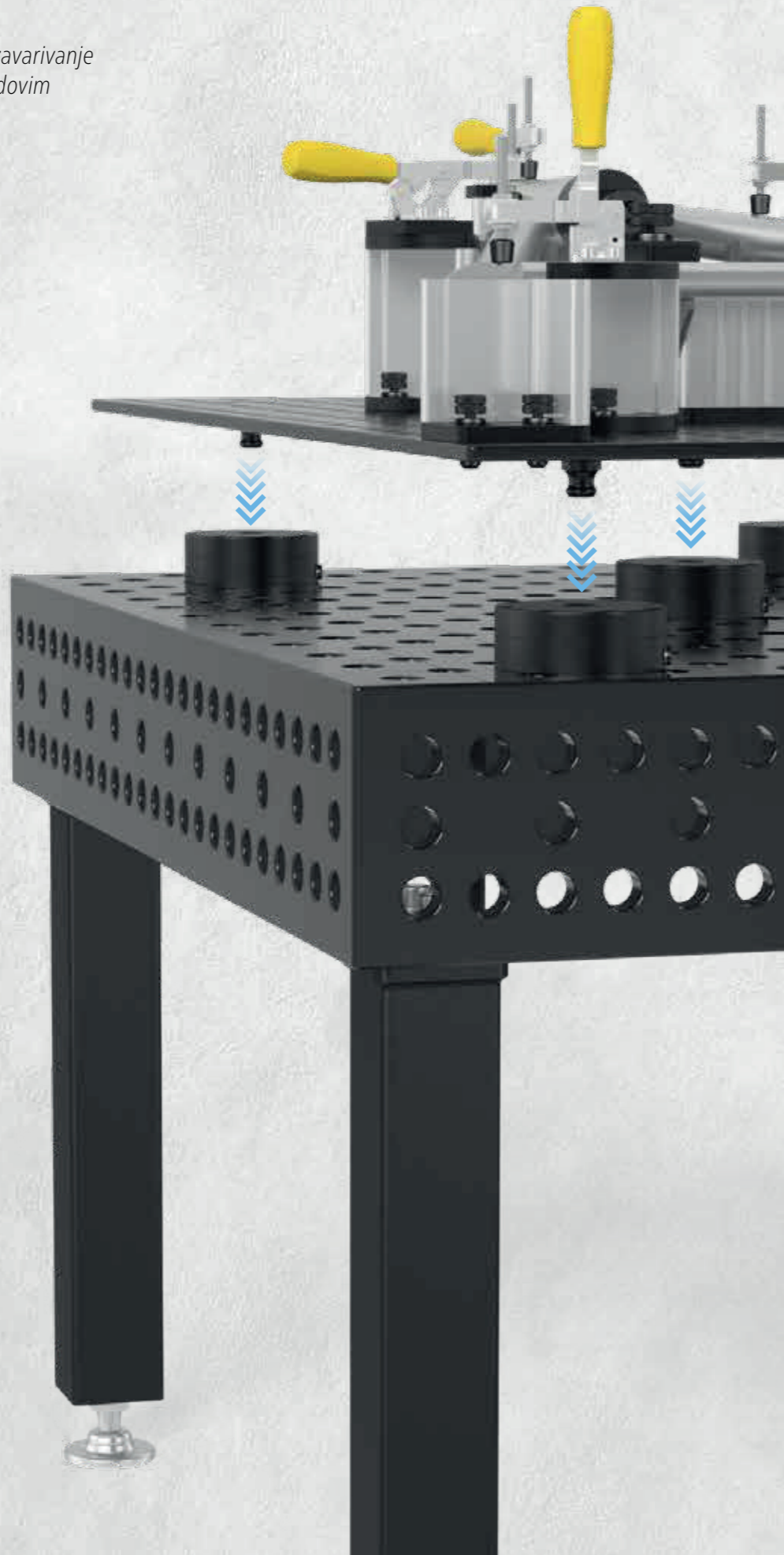

Karakteristike

- Radnu osnovu čini Siegmund stol za zavarivanje
- Potrebna su najmanje 4 stezna modula po perforiranoj ploči
- Perforirana ploča je stegnuta i centrirana pomoću kuglica
- Ponovno podešavanje stegnutog učvršćenja nije potrebno

Prednosti

- Brzo se prebacite između ponavljajućih serija
- Minimiziranje neproduktivnog vremena zavarivanja
- Prikladno za korištenje sa i bez robota za zavarivanje
- Vrlo dobra točnost ponavljanja

Sila držanja i točnost

- Maksimalna vertikalna sila držanja 2 kN po modulu
- Nuliranje s visokom preciznošću

Verzija

- Mehaničko zaključavanje
- Pneumatsko zaključavanje



Detaljne informacije o proizvodima na:
www.siegmund.com/F-zeroipoint



» Korištenje različitih čahura



Kompenzacijska čahura
centriranje u jednoj osi

Potporna čahura
funkcija stezanja i držanja,
nema centriranja

Zero Point

Čahura za centriranje
centriranje u dvije osi

Potporna čahura
funkcija stezanja i držanja,
nema centriranja



2-ZP0010

2-ZP0020

2-ZP0010	Sustav stezanja nulte točke mehanički - nitrirani	47,00 € •
NEW	Stezni modul za ručno stezanje, aktiviranje preko otvorenog ključa SW 50	
	maks. sila držanja	Visina: (c) Ø: Težina:
	2 kN	45 mm 58 mm 0,54 kg
2-ZP0020	Sustav stezanja nulte točke pneumatski - nitrirani	247,00 € •
NEW	pneumatski stezni modul, otpuštanje steznog vijka komprimiranim zrakom (cca. 7,5 bara), uklj. Univerzalni bandjo vijak ZP0021	
	maks. sila držanja	Visina: (c) Ø: Težina:
	2 kN	45 mm 125 mm 3,39 kg



2-ZP0022

2-ZP0021

2-ZP0022	Vijak poklopca poliamid	11,00 € •
NEW	za zaštitu nekorisćenih steznih modula	
	Dužina: (a) Širina: (b) Visina: (c) Ø: Težina:	
	- - 29 mm 35 mm 0,02 kg	
2-ZP0021	Univerzalni bendž vijak - nitrirani	24,00 € •
NEW	za pričvršćivanje pneumatskog steznog modula	
	Dužina: (a) Širina: (b) Visina: (c) Ø: Težina:	
	- - 55 mm 36 mm 0,15 kg	



Rezervni dijelovi i dodatne informacije na:
www.siegmund.com/F-zero-point

Početni set mehanički

- Uključeno u set**
 4x ZP0010 Sustav stezanja nulte točke mehanički
 4x ZP1600 Stezni vijak
 1x ZP1601 Čahura za centriranje
 2x ZP1602 Potporna čahura
 1x ZP1603 Kompenzacijska čahura

288 €
 umjesto 310 €
 4-ZP1610



Početni set pneumatski

- Uključeno u set**
 4x ZP0020 Sustav stezanja nulte točke pneumatski
 4x ZP1600 Stezni vijak
 1x ZP1601 Čahura za centriranje
 2x ZP1602 Potporna čahura
 1x ZP1603 Kompenzacijska čahura

1.030 €
 umjesto 1.108 €
 4-ZP1620



Prikladne perforirane ploče

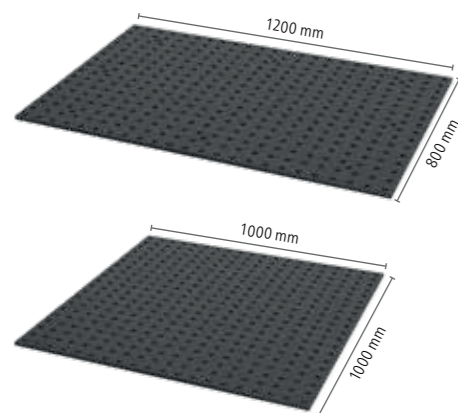

















Perforirana ploča X8.7 1200x800x12 mm
 Očvrsnuti alatni čelik X8.7 + Plazmanitracija
 Rupe na mreži 50x50 mm
 Debljina materijala cca. 11,5 – 13 mm

661 €
 2-164004.X7

Perforirana ploča X8.7 1000x1000x12 mm
 Očvrsnuti alatni čelik X8.7 + Plazmanitracija
 Rupe na mreži 50x50 mm
 Debljina materijala cca. 11,5 – 13 mm

668 €
 2-164024.X7



2-ZP1600	Stezni vijak	21,00 € •
   	za spajanje perforirane ploče sa steznim modulom	
	Visina: (c) Ø: Težina:	
	30 mm 45 mm 0,13 kg	
2-ZP1601	Čahura za centriranje - nitrirani	8,00 € •
   	za spajanje steznih vijaka s perforiranom pločom, centriranje u dvije osi, uklj. materijal za pričvršćivanje	
	Visina: (c) Ø: Težina:	
	10 mm 19 mm 0,01 kg	
2-ZP1602	Potporna čahura - nitrirani	8,00 € •
   	za spajanje steznih vijaka s perforiranom pločom, funkcija stezanja i držanja, nema centriranja, uklj. materijal za pričvršćivanje	
	Visina: (c) Ø: Težina:	
	10 mm 19 mm 0,01 kg	
2-ZP1603	Kompenzacijska čahura - nitrirani	12,00 € •
   	za spajanje steznih vijaka s perforiranom pločom, centriranje u jednoj osi, uklj. materijal za pričvršćivanje	
	Visina: (c) Ø: Težina:	
	10 mm 19 mm 0,01 kg	

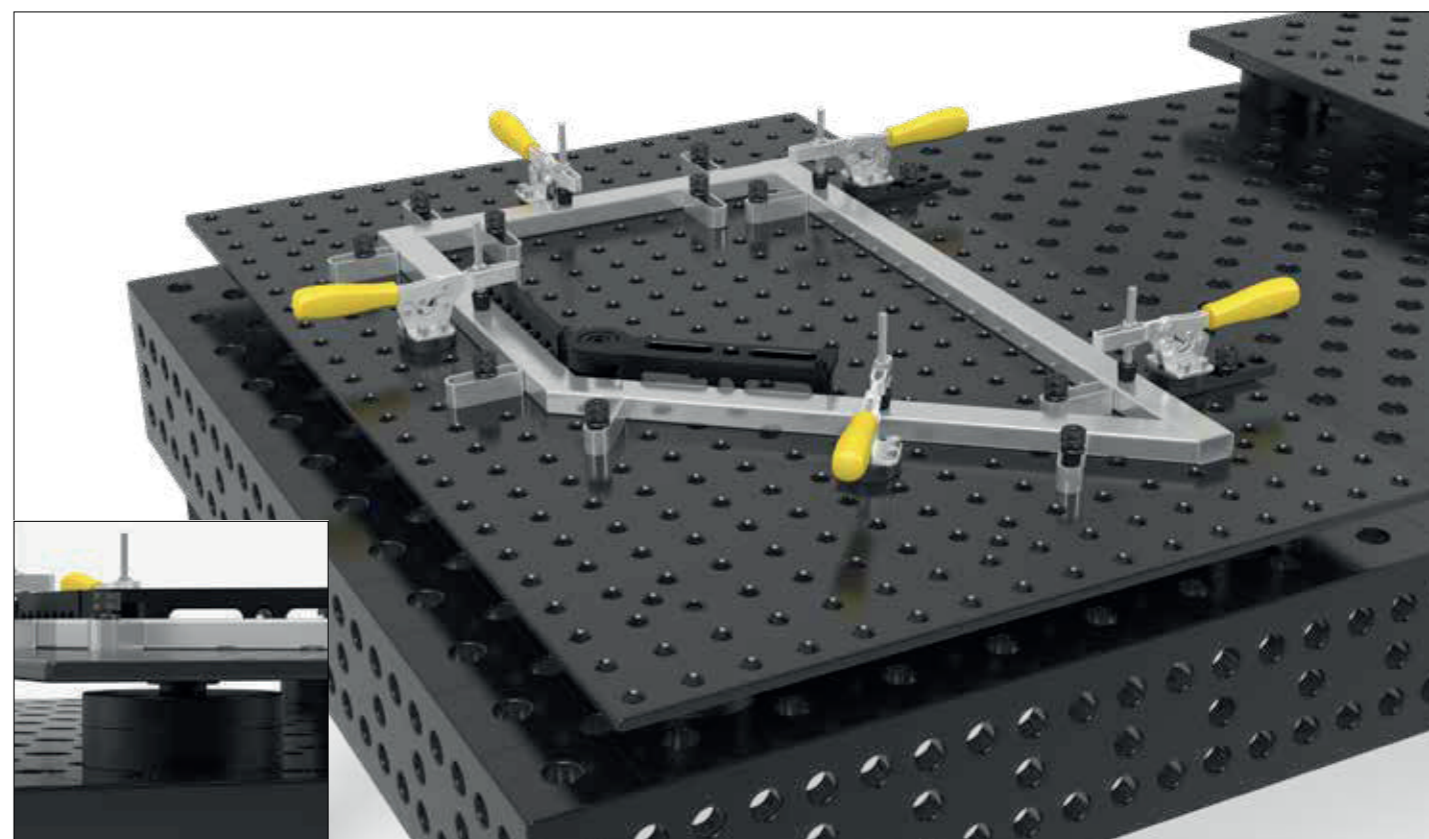

Više perforiranih ploča na internetu:
www.siegmund.com/F-plates

Početni set mehanički

Uključeno u set

- 4x ZP0010 Sustav stezanja nulte točke mehanički
- 4x ZP2800 Stezni vijak
- 1x ZP2801 Čahura za centriranje
- 2x ZP2802 Potporna čahura
- 1x ZP2803 Kompenzacijska čahura

308 €
umjesto 332 €
4-ZP2810



Početni set pneumatski

Uključeno u set

- 4x ZP0020 Sustav stezanja nulte točke pneumatski
- 4x ZP2800 Stezni vijak
- 1x ZP2801 Čahura za centriranje
- 2x ZP2802 Potporna čahura
- 1x ZP2803 Kompenzacijska čahura

1.051 €
umjesto 1.130 €
4-ZP2820



Prikladne perforirane ploče

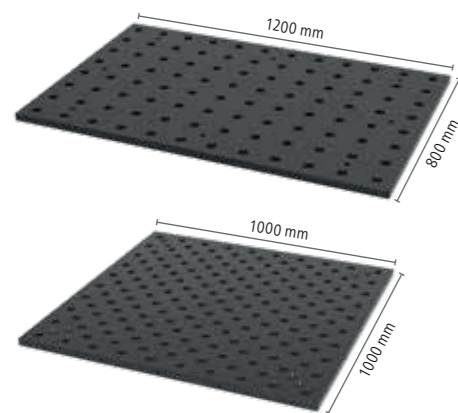

Perforirana ploča X8.7 1200x800x25 mm
Očvršnuti alatni čelik X8.7 + Plazmanitracija
Rupe na mreži 100x100 mm
Debljina materijala cca. 25 mm

1.076 €
2-284004.X7

Bazična površina stola 1000x1000x25 mm
Očvršnuti alatni čelik X8.7 + Plazmanitracija
Rupe Dijagonalna rešetka
Debljina materijala cca. 25 mm

1.129 €
2-281010.XD7.T1



2-ZP2800	Stezni vijak	22,00 €		
				za spajanje perforirane ploče sa steznim modulom
Visina: (c)	Ø:	Težina:		
40 mm	45 mm	0,25 kg		
2-ZP2801	Čahura za centriranje - nitrirani	13,00 €		
				za spajanje steznih vijaka s perforiranom pločom, centriranje u dvije osi, uklj. materijal za pričvršćivanje
Visina: (c)	Ø:	Težina:		
13 mm	31 mm	0,06 kg		
2-ZP2802	Potporna čahura - nitrirani	13,00 €		
				za spajanje steznih vijaka s perforiranom pločom, funkcija stezanja i držanja, nema centriranja, uklj. materijal za pričvršćivanje
Visina: (c)	Ø:	Težina:		
13 mm	31 mm	0,06 kg		
2-ZP2803	Kompenzacijska čahura - nitrirani	16,00 €		
				za spajanje steznih vijaka s perforiranom pločom, centriranje u jednoj osi, uklj. materijal za pričvršćivanje
Visina: (c)	Ø:	Težina:		
13 mm	31 mm	0,06 kg		

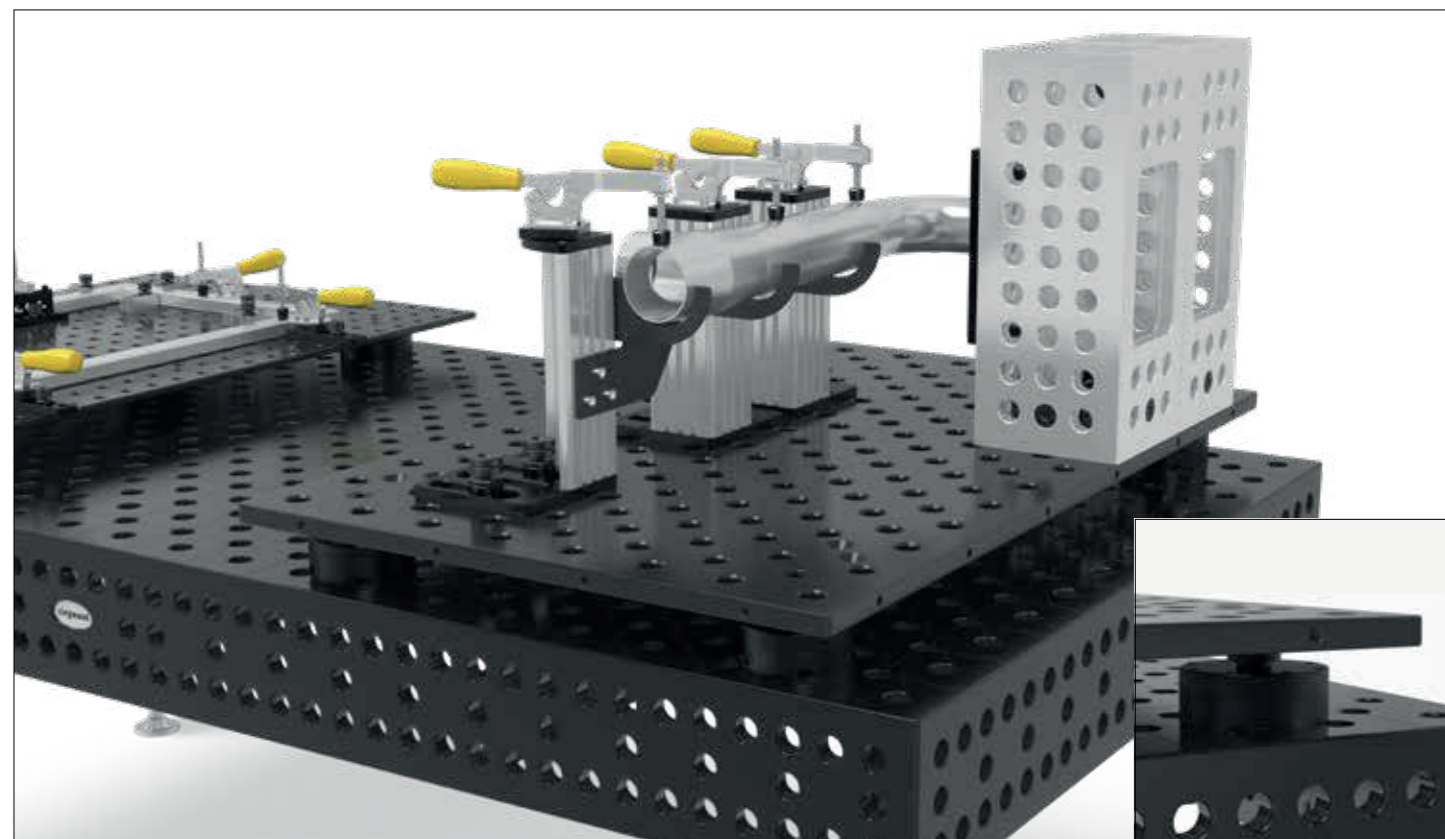

Više perforiranih ploča na internetu:
www.siegmund.com/F-plates

= Otpornost na ogrebotine = Zaštita od prskanja = Zaštita od korozije

• = Proizvod je proizveden za skladište

○ = Proizvod se proizvodi prema narudžbi

Objašnjenja pogledajte na stranici 3 www.siegmund.com

Novi stezni sustav

Za jednostavne serije sa predloščima



Ponovljena točnost s manje vremena postavljanja i većom produktivnošću. Mali ili veliki sklopovi mogu se brzo izgraditi za 1-3 sata.

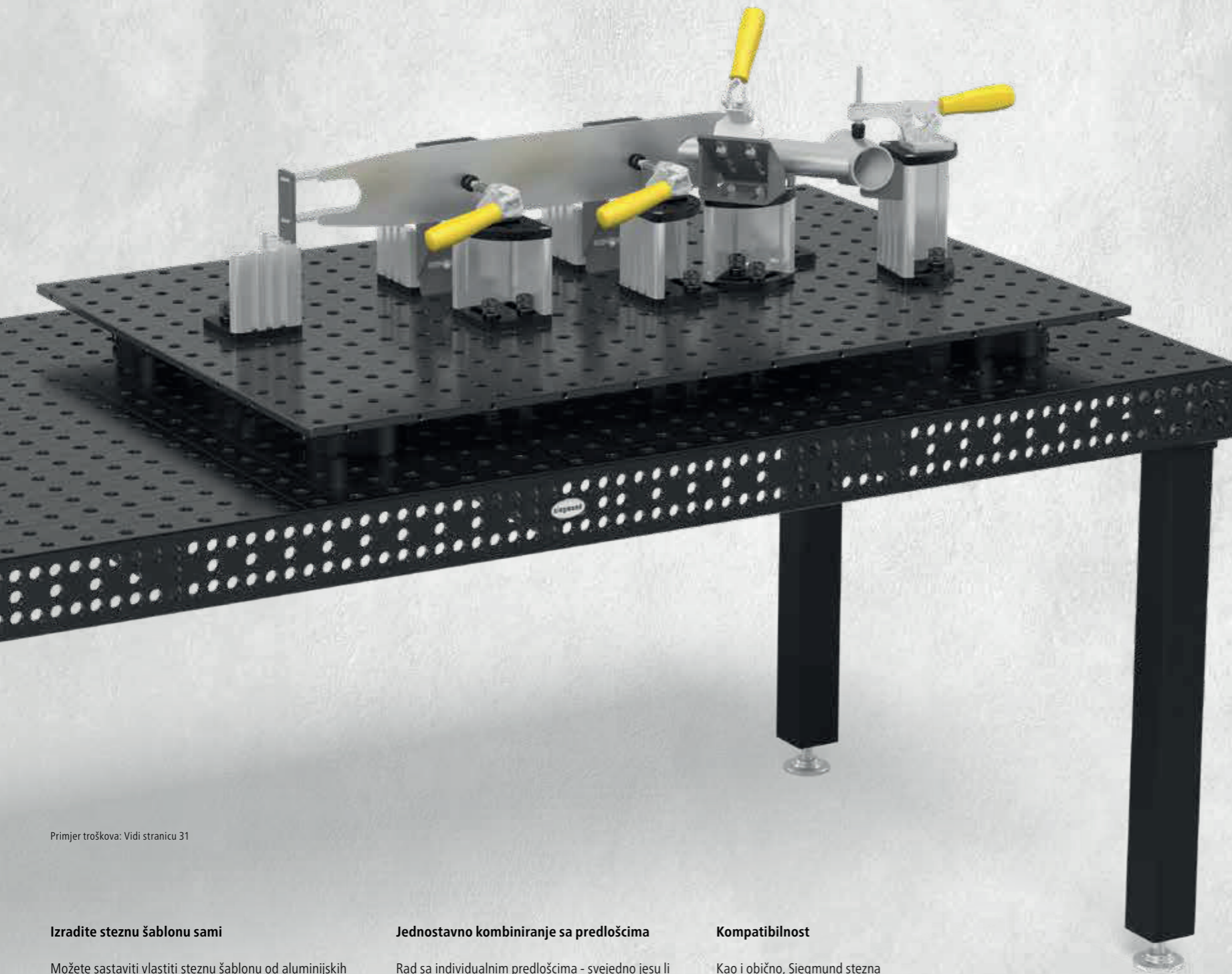

Primjer troškova: Vidi stranicu 31

Izradite steznu šablonu sami

Možete sastaviti vlastiti steznu šablonu od alumijskih profila, različitih ploča. Proizvodite male i veće serije brzo, jednostavno i ekonomično.

Jednostavno kombiniranje sa predloščima

Rad sa individualnim predloščima - svejedno jesu li dijelovi rezani na laseru ili izrađeni na 3D printeru. Predlošci se mogu učvrstiti na profil u T-utoru uz pomoć vijaka i matica.

Kompatibilnost

Kao i obično, Siegmund stezna šablona se može kombinirati sa ostalim Siegmund proizvodima.

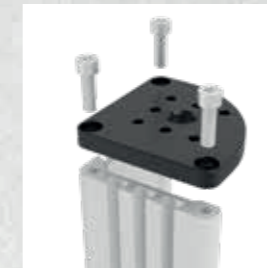

Karakteristike

- Modularni sustav za maksimalnu fleksibilnost
- Za sistem 16, 22 i 28
- Konstantno povećanje asortimana proizvoda
- Kao osnovu preporučamo Siegmund perforirane ploče, stolove za zavarivanje ili stolove sa utorima

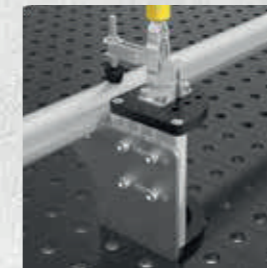

Rad sa šablonama

- T utori za pričvršćivanje šablona, npr. sa lasera ili 3D printera...
- Poravnavanje šablona vrši se pomoću površine stola



Individualna visina

- Visine komponenta određuju se duljinom alumijskih profila
- Visina se može individualno prilagoditi rezanjem na strani kupca
- Alumijski profil dostupan u fiksnim duljinama i u obliku šipki



Brzo-zamjenjiva stega

- Brzo učvršćivanje i otpuštanje
- Ergonomska ručka
- Dostupne su razne verzije i veličine
- Sa standardiziranim uzorkom Siegmundovih rupa



Primjer troškova

bez stola, perforirane ploče, sustava stezanja nulte točke i laserski rezanih profila

Dodaci

15x Klinovi 540 €

Stezni sustav

2x Alumijski profil 76 mm, 5x Alumijski profil 101 mm,
1x Alumijski profil 151 mm, 4x Podložak, 8x Bazna pločica, 86x Šarafi,
4x Brzozatezne stega, 2x Razdvojna ploča 580 €

Vrijeme montaže cca. 2,5 sati



Detaljne informacije o proizvodima na: www.siegmund.com/F-clampingsystem

Novi stezni sustav

Za jednostavne serije sa predloščima

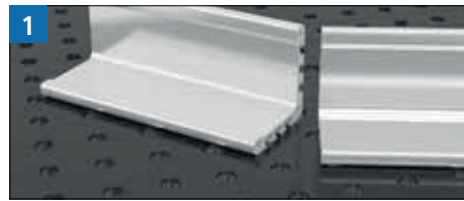

Odredite visinu kutnika

- Ispilite aluminijski profil do potrebne visine
- Obratite pažnju na minimalnu visinu reza (Stranica 35)
- Osigurajte pravokutne rubove
- Izbrusite profil nakon piljenja

Također nudimo izrezane i gotove profile. (Stranica 35)

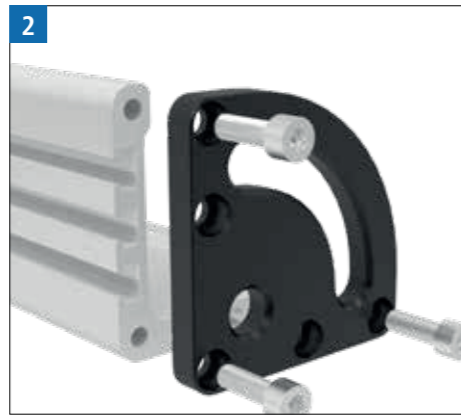

Pričvrstite osnovnu ploču

- Pričvrstite na aluminijski profil sa navojnim šarafima
- Kad su šarafi stegnuti, u profilu se napravi navoj
- Rezanje navoja nije potrebno
- Maksimalni zakretni moment: 20 Nm



Umetnite četvrtaste matice

- Umetnice četvrtaste matice u T utore na aluminijskim profilima
- Za pričvršćivanje šablona na strani kupca (debljina materijala 5 – 6 mm) ili po želji i bočno pričvršćivanje brzo zamijenjenih stega sa vijcima M8x12



Pričvrstite poklopac

- Pričvrstite na aluminijski profil sa navojnim šarafima
- Kad su šarafi stegnuti, u profilu se napravi navoj
- Rezanje navoja nije potrebno
- Maksimalni zakretni moment: 20 Nm



Montirati pribor

- Montirajte brzosteznu klampu direktno na ploču
- Brzoizmjenjiva klampa može se staviti i pomoću adaptera
- Moguće pričvršćivanje stega, kutnika, stopera i prizmi u rupama sistema 16



Stegnuti uređaj

- Pričvršćivanje na perforiranu ploču, stol za zavarivanje ili stol s utorima brzim steznim vijcima
- Ako je potrebno, upotrijebite vijak M8x12 za pričvršćivanje prilagodene šablone na četvrtastu maticu

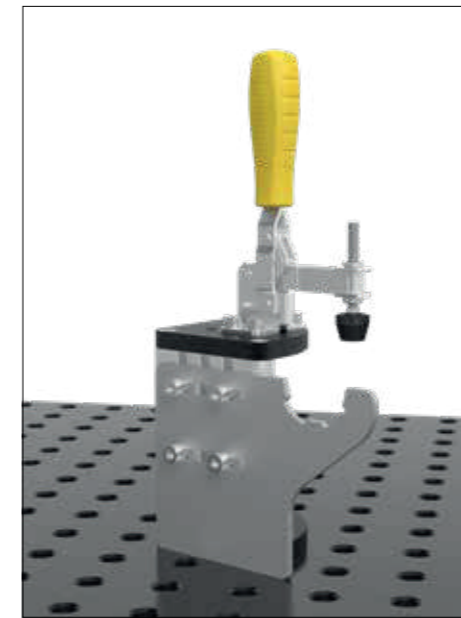

Primjer gotovog kuta

Samourezni vijci M8x25

Stranica 37

Kvadratne matice M8

Stranica 37

Šarafi M8x12

Stranica 37

Profil izrezan na laseru

Primjer kupca

Perforirana ploča

Stranica 38 / 40 / 42

Brzo-zamjenjiva stega

Stranica 36

Šarafi M8x16

Stranica 37

Podložak

Stranica 35

Aluminijski profil 100 T

Stranica 35

Klin za brzo stezanje

Stranica 115 / 143 / 183

Bazna pločica

Stranica 39 / 41 / 43

Samourezni vijci M8x25

Stranica 37

Detaljne informacije o sastavljanju proizvoda na: www.siegmund.com/F-clampingsystem



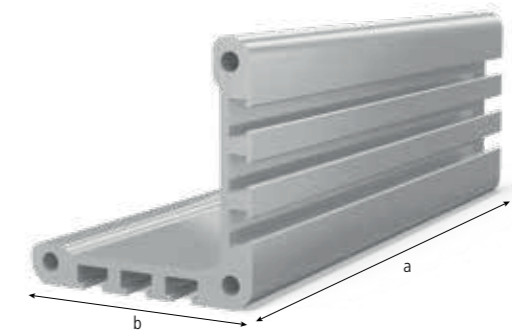
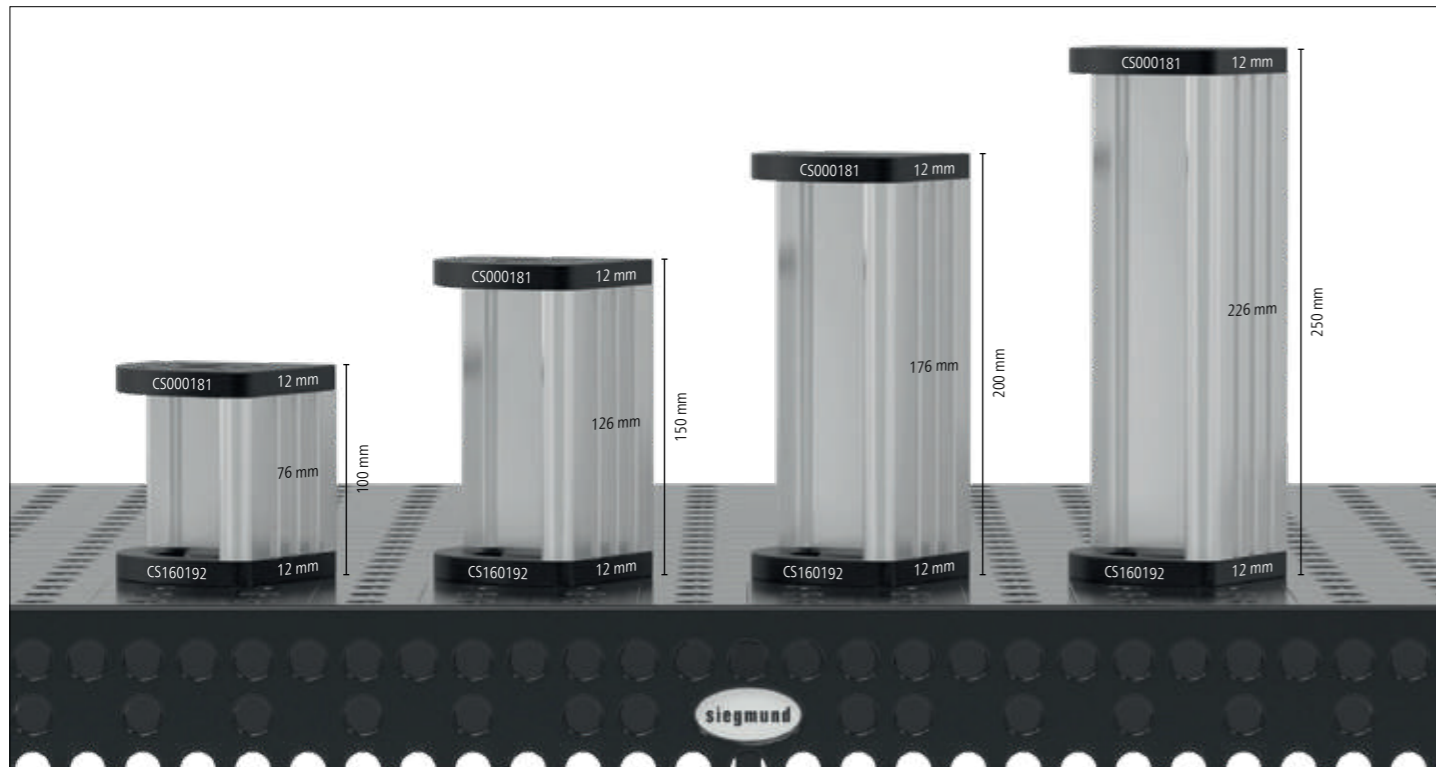

ALU

Alumijski profil 100 T

3 T-utora na svakoj strani, za M8 kvadratne matice, udaljenost T-utora 20 mm, za povezivanje baze i ploče, alumijski profili 2000 mm za prilagođeno rezanje, Minimalna visina za rezanje: Sistem 16: 45 mm, Sistem 22: 35 mm, Sistem 28: 40 mm

	Verzija:	Dužina: (a)	Širina: (b)	Visina: (c)	Težina:	
2-CS000172.1	T-utor	76 mm	100 mm	100 mm	0,34 kg	12,00 € •
2-CS000172.2	T-utor	101 mm	100 mm	100 mm	0,45 kg	14,00 € •
2-CS000172.3	T-utor	126 mm	100 mm	100 mm	0,56 kg	16,00 € •
2-CS000172.4	T-utor	151 mm	100 mm	100 mm	0,66 kg	17,00 € •
2-CS000172.5	T-utor	176 mm	100 mm	100 mm	0,77 kg	20,00 € •
2-CS000172.6	T-utor	201 mm	100 mm	100 mm	0,88 kg	22,00 € •
2-CS000172.7	T-utor	226 mm	100 mm	100 mm	0,99 kg	23,00 € •
2-CS000172.8	T-utor	251 mm	100 mm	100 mm	1,10 kg	25,00 € •
2-CS000172.9	T-utor	276 mm	100 mm	100 mm	1,21 kg	28,00 € •
2-CS000176	T-utor	500 mm	100 mm	100 mm	2,19 kg	45,00 € •
2-CS000172	T-utor	2.000 mm	100 mm	100 mm	8,74 kg	150,00 € •

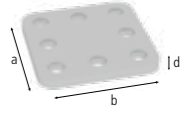
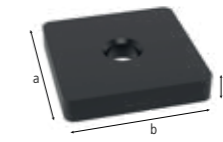
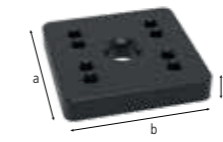
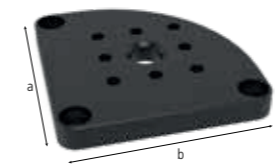

[2-CS000181](#)

[2-CS000183](#)

[2-CS000184](#)

[2-CS000185.Set](#)

Bazne ploče se također mogu koristiti sa gornje i donje strane

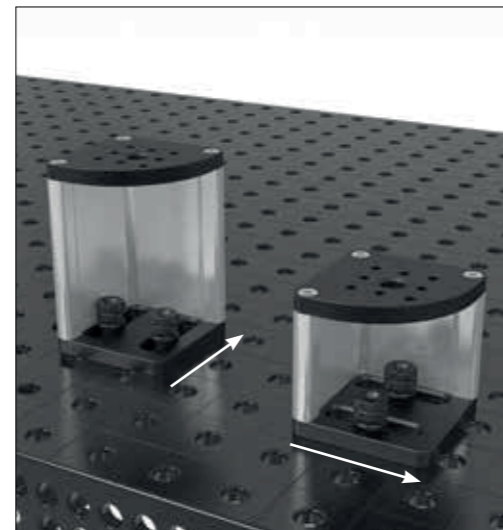
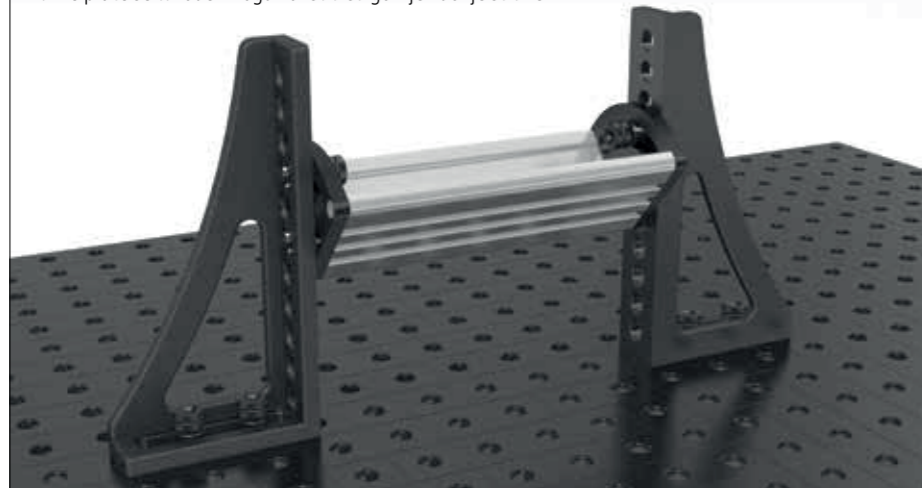

2-CS000181	Podložak 100 - nitrirani	29,00 € •
navojne rupe M8 za pričvršćivanje brzo izmjenjivih stega, stezanje za profile sa samoureznim vijcima, Sistem 16 sa rupom u sredini		
Dužina: (a)	Širina: (b)	MS: (d)
100 mm	100 mm	12 mm
		Težina:
		0,71 kg
2-CS000183	Adaptorna ploča sa rupama za brzo-zamjenjivi stezač - nitrirani	18,00 € •
stezanje sa upuštenim vijcima 160528, omogućuje slobodno pozicioniranje brzo-izmjenjivih stega, za brzo-zamjenjivi stezač (Raspored rupa 40x20 mm / 40x40 mm / 40 mm)		
Dužina: (a)	Širina: (b)	MS: (d)
70 mm	70 mm	12 mm
		Težina:
		0,41 kg
2-CS000184	Adaptorna ploča bez rupa za brzo-zamjenjivi stezač - nitrirani	13,00 € •
stezanje sa upuštenim vijcima 160528, adapter za brzu izmjenu stega drugih proizvođača, kupac može dodati predložak za bušenje		
Dužina: (a)	Širina: (b)	MS: (d)
70 mm	70 mm	12 mm
		Težina:
		0,44 kg
2-CS000185.Set	Set Razdvojna ploča 5 mm 5 komada u pakiranju - Nehrđajući čelik	18,00 € •
5 komada, kao kompenzacija za visinu kada se koriste brzo izmjenjive stega, za brzo-zamjenjivi stezač (Raspored rupa 40x20 mm / 40x40 mm / 40 mm)		
Dužina: (a)	Širina: (b)	MS: (d)
59 mm	59 mm	5 mm
		Težina:
		0,60 kg

MS=Debljina materijala;

= Aluminij

= Otpornost na ogrebotine

= Zaštita od prskanja

= Zaštita od korozije

• = Proizvod je proizveden za skladište

○ = Proizvod se proizvodi prema narudžbi

Objašnjenja pogledajte na stranici 3 www.siegmund.com 35



Detaljne informacije o proizvodima na:
www.siegmund.com/F-clampingsystem

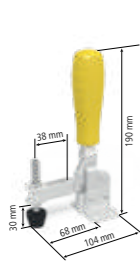

2-CS009082

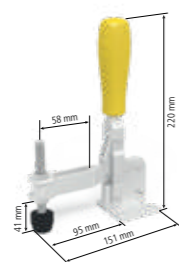

2-CS009084

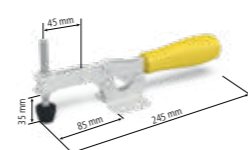

2-CS009092

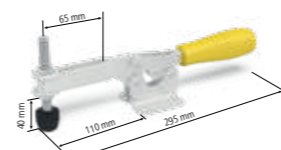

2-CS009094

2-CS009082	Vertikalna stega 1800	30,00 € •
bez adaptera, Raspored rupa 40x20 mm, kut na otvaranje: 110°		
maks. sila držanja	Dužina: (a)	Širina: (b)
1,8 kN	104 mm	56 mm
	Visina: (c)	Težina:
	190 mm	0,43 kg
2-CS009084	Vertikalna stega 2200	33,00 € •
bez adaptera, Raspored rupa 40x40 mm, kut na otvaranje: 105°		
maks. sila držanja	Dužina: (a)	Širina: (b)
2,2 kN	151 mm	58 mm
	Visina: (c)	Težina:
	220 mm	0,70 kg
2-CS009092	Horizontalna stega 1800	28,00 € •
bez adaptera, Raspored rupa 40x20 mm, s manje konture interferencije u usporedbi s vertikalnim stezaljkama, kut na otvaranje: 90°		
maks. sila držanja	Dužina: (a)	Širina: (b)
1,8 kN	245 mm	56 mm
	Visina: (c)	Težina:
	-	0,43 kg
2-CS009094	Horizontalna stega 3000	35,00 € •
bez adaptera, Raspored rupa 40x40 mm, s manje konture interferencije u usporedbi s vertikalnim stezaljkama, kut na otvaranje: 90°		
maks. sila držanja	Dužina: (a)	Širina: (b)
3 kN	295 mm	58 mm
	Visina: (c)	Težina:
	-	0,73 kg

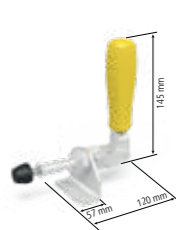

2-CS009083



2-CS009093

2-CS009083	Horizontalna preklopna stega 2500	41,00 € •
bez adaptera, Raspored rupa 40 mm		
maks. sila držanja	Dužina: (a)	Težina:
2,5 kN	120 mm	0,51 kg
2-CS009093	Horizontalna preklopna stega 4000	58,00 € •
bez adaptera, Raspored rupa 40 mm		
maks. sila držanja	Dužina: (a)	Težina:
4 kN	180 mm	1,00 kg



2-CS009001



2-CS009002



2-CS009003



2-CS009004

2-CS009001	Set Samourezni vijci M8x25 50 komada u pakiranju	8,00 € •
50 komada, za spajanje temeljnih ili pokrovnih ploča s aluminijskim profilom		
	Težina:	1,00 kg
2-CS009002	Set Šarafi M8x12 50 komada u pakiranju	8,00 € •
50 komada, za stezanje brzo izmjenjivih stega i predložaka (debljine materijala 5 – 6 mm) u utoru		
	Težina:	0,60 kg
2-CS009003	Set Šarafi M8x16 50 komada u pakiranju	8,00 € •
50 komada, za pričvršćivanje brzo izmjenjivih klampki na pokrovne ploče		
	Težina:	0,65 kg
2-CS009004	Set Kvadratne matice M8 50 komada u pakiranju	3,00 € •
50 komada, Klizni blokovi za aluminijske profile s T-utorom		
	Težina:	0,35 kg

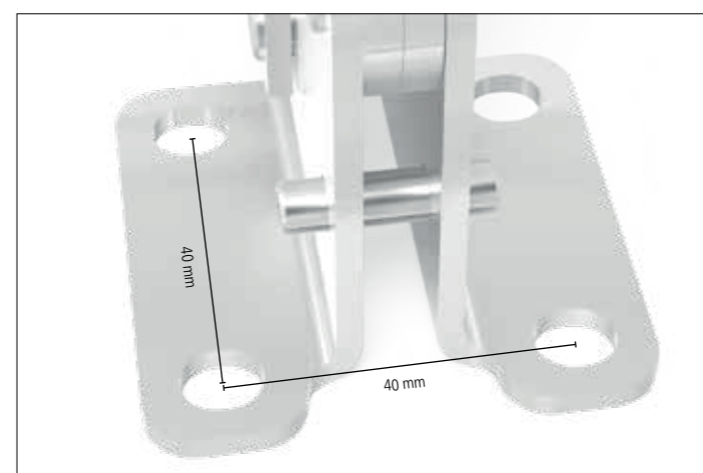
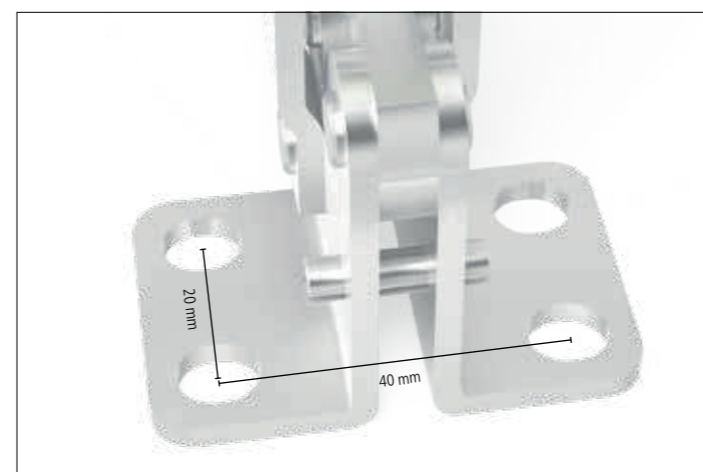

Detaljne informacije o proizvodima na: www.siegmund.com/F-clampingsystem

Početni set 16

Uključeno u set

- 4x CS000176 Aluminijски profil 100 T 500 mm
- 4x CS000181 Podložak 100 nitrirani
- 4x CS160192 Bazna pločica 100 radijalno nitrirani
- 1x CS009001 Set Samourezni vijci M8x25 50 komada u pakiranju
- 1x CS009002 Set Šarafi M8x12 50 komada u pakiranju
- 1x CS009003 Set Šarafi M8x16 50 komada u pakiranju
- 1x CS009004 Set Kvadratne matice M8 50 komada u pakiranju

381 €

umjesto 409 €

4-CS160001.1

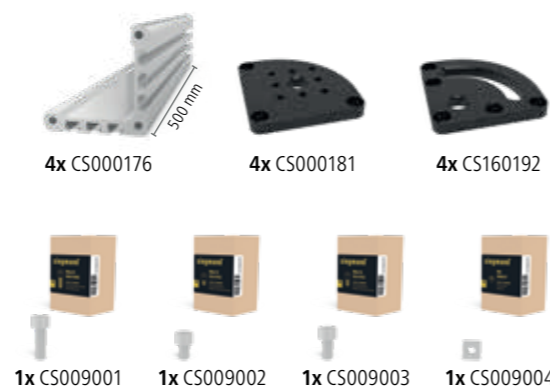

Perforirana ploča X8.7 1200x800x12 mm

Idealan temelj za vaše instalacije.

Provrti Ø 16 mm

- Očvršnuti alatni čelik X8.7
- + Plazmanitracija
- Rupe na mreži 50x50 mm
- Debljina materijala cca. 11,5 – 13 mm

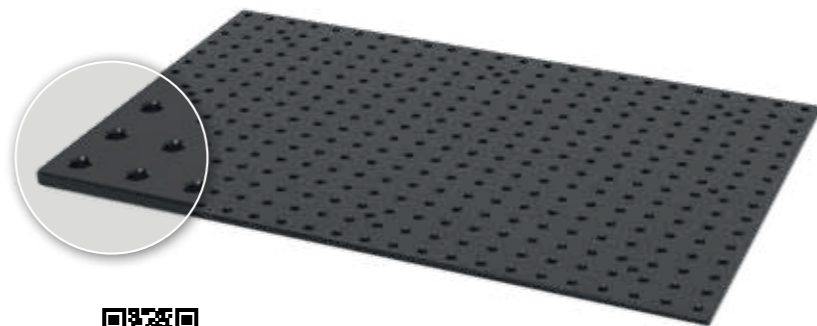

Više perforiranih ploča na internetu:
www.siegmund.com/F-plates

661 €

4-164004.X7

Brzozatezne stega sa adapterom



Vertikalna stega 1800 sa adapterom

Adapter CS160715.4, za sistem sa rupama od 16 mm

4-CS160790

48 € •



Horizontalna preklopna stega 2500 sa adapterom

Adapter CS160715.4, za sistem sa rupama od 16 mm

4-CS160792

59 € •



Horizontalna stega 1800 sa adapterom

Adapter CS160715.4, za sistem sa rupama od 16 mm

4-CS160794

46 € •



Horizontalna preklopna stega 4000 sa adapterom

Adapter CS160715.4, za sistem sa rupama od 16 mm

4-CS160793

74 € •

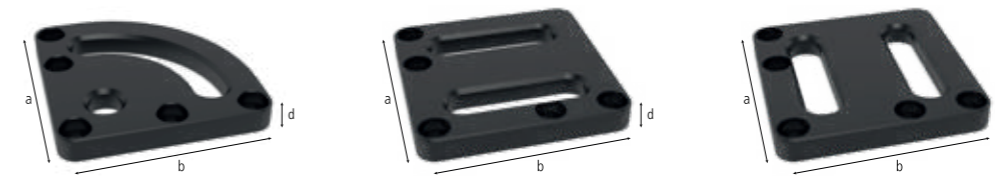

2-CS160192

2-CS160193

2-CS160194

2-CS160192	Bazna pločica 100 radijalno - nitrirani	22,00 € •
	radijalno pozicioniran, za stezanje za aluminijске profile sa samoureznim vijcima, za razmak među rupama 50 mm, neprekidna rotacija do 90 stupnjeva	
	Dužina: (a) Širina: (b) MS: (d) Težina:	
	100 mm 100 mm 12 mm 0,57 kg	
2-CS160193	Bazna pločica 100 linearno lijevo - nitrirani	23,00 € •
	linearno pozicioniran lijevo, za stezanje za aluminijске profile sa samoureznim vijcima, besprijekorno pomičan	
	Dužina: (a) Širina: (b) MS: (d) Težina:	
	100 mm 100 mm 12 mm 0,64 kg	
2-CS160194	Bazna pločica 100 linearno desno - nitrirani	23,00 € •
	linearno pozicioniran desno, za stezanje za aluminijске profile sa samoureznim vijcima, besprijekorno pomičan	
	Dužina: (a) Širina: (b) MS: (d) Težina:	
	100 mm 100 mm 12 mm 0,64 kg	

MS=Debljina materijala;



2-CS160715.4



2-160546.1

2-CS160715.4	Adapter sa rupama Ø 60 / 15 ekscentričan - brunirano	22,00 € •
	za brzo-zamjenjivi stezač (Raspored rupa 40x20 mm / 40 mm), za sistem sa rupama od 16 mm	
	Visina: (c) Ø: MS: (d) Težina:	
	25 mm 60 mm 15 mm 0,36 kg	
2-160546.1	Stezni cilindar za M8 navoje	8,00 € •
	uključeni klinovi (vijci), Uklonite O-prsten za umetanje vijka, za pričvršćivanje Siegmundovih dijelova na navojne rupe	
	Visina: (c) Ø: MS: (d) Težina:	
	17 mm 23 mm - 0,02 kg	

MS=Debljina materijala;



Detaljne informacije o proizvodima na:
www.siegmund.com/F-clampingsystem

Početni set 22

Uključeno u set

- 4x CS000176 Aluminijски profil 100 T 500 mm
- 4x CS000181 Podložak 100 nitrirani
- 4x CS220192 Bazna pločica 170 radijalno nitrirani
- 1x CS009001 Set Samourezni vijci M8x25 50 komada u pakiranju
- 1x CS009002 Set Šarafi M8x12 50 komada u pakiranju
- 1x CS009003 Set Šarafi M8x16 50 komada u pakiranju
- 1x CS009004 Set Kvadratne matice M8 50 komada u pakiranju

496 €

umjesto 534 €

4-CS220001.1

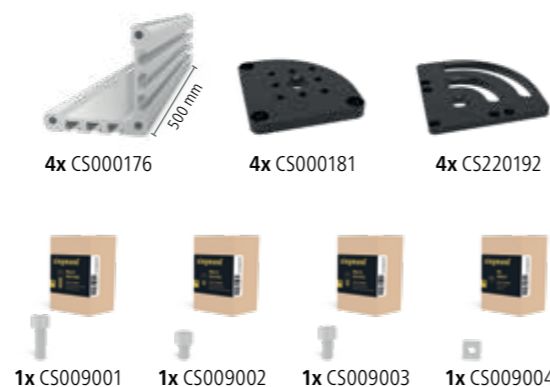

Perforirana ploča S355J2+N 1200x800x18 mm

Idealan temelj za vaše instalacije.

Provrti Ø 22 mm

visoko kvalitetan čelik S355J2+N
+ Plazmanitracija
Rupe na mreži 100x100 mm
Debljina materijala cca. 17 – 19 mm



Više perforiranih ploča na internetu:
www.siegmund.com/F-plates

707 €

4-224004.P

Brzozatezne stege sa adapterom



Vertikalna stega 1800 sa adapterom

Adapter CS220715.4, za sistem sa rupama od 22 mm

4-CS220790

48 € •



Vertikalna stega 2200 sa adapterom

Adapter CS220715.4, za sistem sa rupama od 22 mm

4-CS220791

52 € •



Horizontalna stega 1800 sa adapterom

Adapter CS220715.4, za sistem sa rupama od 22 mm

4-CS220794

46 € •



Horizontalna stega 3000 sa adapterom

Adapter CS220715.4, za sistem sa rupama od 22 mm

4-CS220795

53 € •



Horizontalna preklopna stega 2500 sa adapterom

Adapter CS220715.4, za sistem sa rupama od 22 mm

4-CS220792

59 € •



Horizontalna preklopna stega 4000 sa adapterom

Adapter CS220715.4, za sistem sa rupama od 22 mm

4-CS220793

74 € •

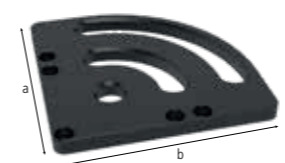

2-CS220192

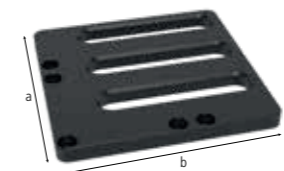

2-CS220193

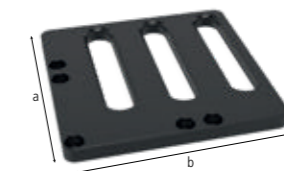

2-CS220194

2-CS220192	Bazna pločica 170 radijalno - nitrirani	53,00 € •
	radijalno pozicioniran, za stezanje za aluminijске profile sa samoureznim vijcima, za razmak među rupama 50 mm / 100 mm, neprekidna rotacija do 90 stupnjeva	
	Dužina: (a) Širina: (b) MS: (d) Težina:	
	170 mm 170 mm 18 mm 2,59 kg	
2-CS220193	Bazna pločica 170 linearno lijevo - nitrirani	60,00 € •
	linearno pozicioniran lijevo, za stezanje za aluminijске profile sa samoureznim vijcima, besprijekorno pomičan	
	Dužina: (a) Širina: (b) MS: (d) Težina:	
	170 mm 170 mm 18 mm 2,81 kg	
2-CS220194	Bazna pločica 170 linearno desno - nitrirani	60,00 € •
	linearno pozicioniran desno, za stezanje za aluminijске profile sa samoureznim vijcima, besprijekorno pomičan	
	Dužina: (a) Širina: (b) MS: (d) Težina:	
	170 mm 170 mm 18 mm 2,81 kg	

MS=Debljina materijala;



2-CS220715.4



2-220546.1

2-CS220715.4	Adapter sa rupama Ø 70 / 15 ekscentričan - brunirano	22,00 € •
	za brzo-zamjenjivi stezač (Raspored rupa 40x20 mm / 40x40 mm / 40 mm), za sistem sa rupama od 22 mm	
	Visina: (c) Ø: MS: (d) Težina:	
	25 mm 70 mm 15 mm 0,46 kg	
2-220546.1	Stezni cilindar za M8 navoje	12,00 € •
	uključeni klinovi (vijci), za pričvršćivanje Siegmundovih dijelova na navojne rupe	
	Visina: (c) Ø: MS: (d) Težina:	
	21 mm 31 mm - 0,05 kg	

MS=Debljina materijala;



Detaljne informacije o proizvodima na:
www.siegmund.com/F-clampingsystem

Početni set 28

Uključeno u set

- 4x CS000176 Aluminijски profil 100 T 500 mm
- 4x CS000181 Podložak 100 nitrirani
- 4x CS280192 Bazna pločica 175 radijalno nitrirani
- 2x 800653.1.N Distančni prsten 4 komada u pakiranju
- 1x CS009001 Set Samourezni vijci M8x25 50 komada u pakiranju
- 1x CS009002 Set Šarafi M8x12 50 komada u pakiranju
- 1x CS009003 Set Šarafi M8x16 50 komada u pakiranju
- 1x CS009004 Set Kvadratne matice M8 50 komada u pakiranju



500 €

umjesto 538 €

4-CS280001.1

Perforirana ploča Premium Light 1200x800x15 mm

Idealan temelj za vaše instalacije.

Provrti Ø 28 mm

- Očvrsnuti alatni čelik X8.7
- + Plazmanitracija
- Rupe na mreži 100x100 mm
- Debljina materijala cca. 15 mm



Više perforiranih ploča na internetu:
www.siegmund.com/F-plates

706 €

4-804004.X7

Brzozatezne stege sa adapterom



Vertikalna stega 1800 sa adapterom

Adapter CS280715.4, za sistem sa rupama od 28 mm

4-CS280790

48 € •



Vertikalna stega 2200 sa adapterom

Adapter CS280715.4, za sistem sa rupama od 28 mm

4-CS280791

52 € •



Horizontalna stega 1800 sa adapterom

Adapter CS280715.4, za sistem sa rupama od 28 mm

4-CS280794

46 € •



Horizontalna stega 3000 sa adapterom

Adapter CS280715.4, za sistem sa rupama od 28 mm

4-CS280795

53 € •



Horizontalna preklopna stega 2500 sa adapterom

Adapter CS280715.4, za sistem sa rupama od 28 mm

4-CS280792

59 € •



Horizontalna preklopna stega 4000 sa adapterom

Adapter CS280715.4, za sistem sa rupama od 28 mm

4-CS280793

74 € •

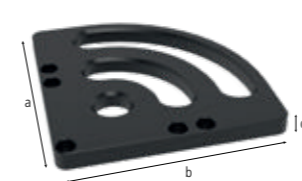

2-CS280192

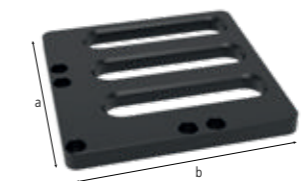

2-CS280193

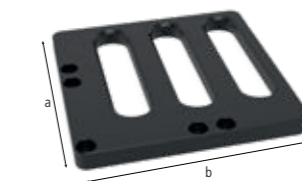

2-CS280194



2-800653.1.N

2-CS280192	Bazna pločica 175 radijalno - nitrirani	49,00 € •
radijalno pozicioniran, za stezanje za aluminijске profile sa samoureznim vijcima, za razmak među rupama 50 mm / 100 mm, neprekidna rotacija do 90 stupnjeva. Za stezanje su potrebni odstojni prstenovi (Br. artikla 800653.1.N)		
Dužina: (a)	Širina: (b)	Ø:
175 mm	175 mm	-
MS: (d)	Težina:	
15 mm	2,06 kg	
2-CS280193	Bazna pločica 175 linearno lijevo - nitrirani	56,00 € •
linearno pozicioniran lijevo, za stezanje za aluminijске profile sa samoureznim vijcima, besprijekorno pomičan. Za stezanje su potrebni odstojni prstenovi (Br. artikla 800653.1.N)		
Dužina: (a)	Širina: (b)	Ø:
175 mm	175 mm	-
MS: (d)	Težina:	
15 mm	2,23 kg	
2-CS280194	Bazna pločica 175 linearno desno - nitrirani	56,00 € •
linearno pozicioniran desno, za stezanje za aluminijске profile sa samoureznim vijcima, besprijekorno pomičan. Za stezanje su potrebni odstojni prstenovi (Br. artikla 800653.1.N)		
Dužina: (a)	Širina: (b)	Ø:
175 mm	175 mm	-
MS: (d)	Težina:	
15 mm	2,23 kg	
2-800653.1.N	Distančni prsten za Premium Light 4 komada u pakiranju - nitrirani	9,00 € •
udaljenost između stezajućih elemenata, potreban je za stezanje materijala debljine 15 mm vijkom 280511, Opseg isporuke: 4 komada		
Dužina: (a)	Širina: (b)	Ø:
-	-	40 mm
MS: (d)	Težina:	
10 mm	0,04 kg	

MS=Debljina materijala;



2-CS280715.4



2-CS280715.5



2-280546.5

2-CS280715.4	Adapter sa rupama Ø 70 / 15 ekscentričan - brunirano	22,00 € •
za brzo-zamjenjivi stezač (Raspored rupa 40x20 mm / 40x40 mm / 40 mm), za sistem sa rupama od 28 mm		
Visina: (c)	Ø:	MS: (d)
30 mm	70 mm	15 mm
Težina:		0,48 kg
2-CS280715.5	Adapter sa rupama Ø 70 / 40 ekscentričan - brunirano	30,00 € •
za brzo-zamjenjivi stezač (Raspored rupa 40x20 mm / 40x40 mm / 40 mm), za sistem sa rupama od 28 mm		
Visina: (c)	Ø:	MS: (d)
55 mm	70 mm	40 mm
Težina:		1,20 kg
2-280546.5	Stezni cilindar za M8 navoje uklj. vijak 16 mm	16,00 € •
uključeni klinovi (vijci), za pričvršćivanje Siegmundovih dijelova na navoje rupe		
Visina: (c)	Ø:	MS: (d)
28 mm	40 mm	-
Težina:		0,11 kg

MS=Debljina materijala;



Detaljne informacije o proizvodima na:
www.siegmund.com/F-clampingsystem

Materijali

Odgovarajuća radna podloga za svaku primjenu

» Osnovni materijal je osnovni uvjet za visoku čvrstoću i dugo trajanje.

čelik S355J2+N (bez plazmanitracije)



visoko kvalitetan čelik S355J2+N

čelik S355J2+N + Plazmanitracija



BAR premaz
Željezov nitrat
Prijelazno područje

Visoko kvalitetan čelik S355J2+N

Prijelazno područje
Željezov nitrat
BAR premaz

Alatni čelik X8.7 + Plazmanitracija



BAR premaz
Željezov nitrat
Prijelazno područje

Alat iz specijalno legiranog čelika Siegmund X8.7

Prijelazno područje
Željezov nitrat
BAR premaz

Alatni čelik X8.8 + Plazmanitracija



BAR premaz
Željezov nitrat
Prijelazno područje

Alat iz specijalno legiranog čelika Siegmund X8.8

Prijelazno područje
Željezov nitrat
BAR premaz

Materijali u usporedbi

Odlučite li se za Siegmund stol, uštedjet ćete novac. Zahvaljujući vrhunskoj kvaliteti naših stolova za zavarivanje, dobit ćete alat koji vam pomaže raditi sa izrazito većom preciznošću i manjom učestalosti pogrešaka.

Našom procjenom želimo vam olakšati usporedbu različitih materijala i pružiti podršku u odabiru odgovarajućeg stola za zavarivanje.

★ Pokazuje poboljšanje svojstava u posljednjih nekoliko godina.

Tvrdoća baze	★★	★★	★★★★★★★	★★★★★★★
Tvrdoća površine	★★	★★★★★★★	★★★★★★★	★★★★★★★
Otpornost na udarce	★★	★★★	★★★★★★★	★★★★★★★
Otpornost na ogrebotine	★★	★★★★	★★★★★★★	★★★★★★★
Zaštita od prskanja od zavarivanja	★	★★★★★★★	★★★★★★★	★★★★★★★
Otpornost na koroziju	★	★★★★★★★	★★★★★★★	★★★★★★★
Točka opterećenja	★★★	★★★★	★★★★★★★	★★★★★★★
Održivost stola	★★★★★★★	★★★★★★★	★★★★★★★	★★★★★★★
Održavanje površine pod teškim teretom	★	★★★	★★★★	★★★★
Trajnost	★★	★★★★	★★★★★★★	★★★★★★★

Siegmund stolovi imaju perforiranu ploču	System 28 Basic 750	System 16 Basic 750 System 16 Professional 750 System 22 Perforirane ploče System 28 Professional 750	System 16 Extreme 8.7 + Extreme 8.7 PLUS System 16 Perforirane ploče System 22 Extreme 8.7 + Extreme 8.7 PLUS System 28 Basic 8.7 System 28 Extreme 8.7 System 28 Šesterokutni stol s utorima System 28 Perforirane ploče Premium Light Ploča bočne strane izrađena od visokokvalitetnog čelika S355J2+N + Plazmanitracija	System 28 Extreme 8.8 PLUS Ploča bočne strane izrađena od visokokvalitetnog čelika S355J2+N + Plazmanitracija
--	---------------------	--	---	--

Usporedba čvrstoća

Tvrdoća baze

Visoka površinska čvrstoća osnovna je čvrstoća i omogućuje veću otpornost na udarce i dugo trajanje stola za zavarivanje.

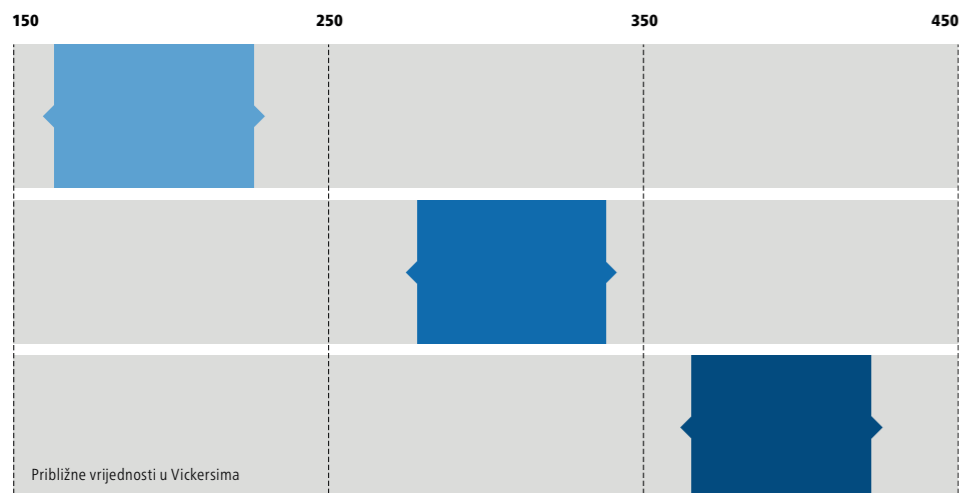

Tvrdoća površine

Plazma nitiranje i BAR premaz koji štiti od ogrebotina, korozije i varnica.

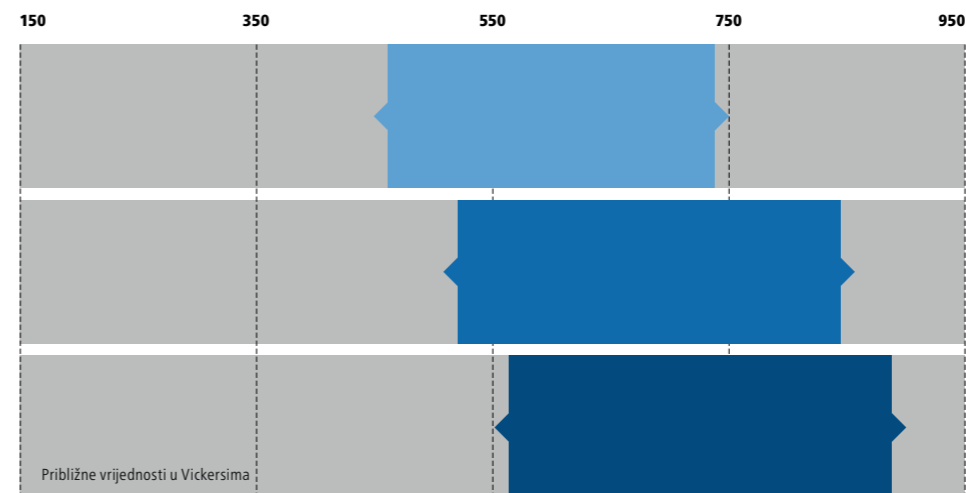

Više informacija:
www.siegmund.com/F-plasma

Za osjetljive primjene

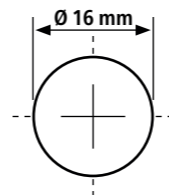

System 16 BASIC

Materijal

- **Basic 750:**
visoko kvalitetan čelik S355J2+N + Plazmanitracija
- Debljina materijala cca 11,5 – 13 mm

Karakteristike

- **Provrte Ø 16 mm**
- Bušotine na površini u mreži 50x50 mm
- Zaobljeni kutovi, rubovi i rupe
- Visina strane stola 50 mm
- Udaljenost rupa na stranama stola 50 mm
- Pojačana konstrukcija

Primijer 1500 x 1000 mm

1.849 €

System 16 PROFESSIONAL 750

Materijal

- **Professional 750:**
visoko kvalitetan čelik S355J2+N + Plazmanitracija
- Debljina materijala cca 11,5 – 13 mm

Karakteristike

- **Provrte Ø 16 mm**
- Bušotine na površini u mreži 50x50 mm
- Zaobljeni kutovi, rubovi i rupe
- Visina strane stola 100 mm
- Udaljenost rupa na stranama stola 25 mm
- S mjernom skalom na površini
- Pojačana konstrukcija

Primijer 1500 x 1000 mm

2.151 €

System 16 EXTREME 8.7

Materijal

- **Professional Extreme 8.7:**
Očvrsnuti alatni čelik X8.7 + Plazmanitracija
- Debljina materijala cca 11,5 – 13 mm
- Ploča bočne strane izrađena od visokokvalitetnog čelika S355J2+N + Plazmanitracija

Karakteristike

- **Provrte Ø 16 mm**
- Bušotine na površini u mreži 50x50 mm
- Zaobljeni kutovi, rubovi i rupe
- Visina strane stola 100 mm
- Dijagonalne rupe na bočnim stranama
- S mjernom skalom na površini
- Pojačana konstrukcija

Primijer 1500 x 1000 mm

2.474 €

System 16 EXTREME 8.7 PLUS

Materijal

- **Professional Extreme 8.7 PLUS:**
Očvrsnuti alatni čelik X8.7 + Plazmanitracija
- Debljina materijala cca 11,5 – 13 mm
- Ploča bočne strane izrađena od visokokvalitetnog čelika S355J2+N + Plazmanitracija

Karakteristike

- **Provrte Ø 16 mm**
- Bušotine na površini u mreži 50x50 mm
- Zaobljeni kutovi, rubovi i rupe
- Visina strane stola 150 mm
- Rupe na strani stola 3 reda s razmakom od 25 mm, 2 reda s razmakom od 50 mm
- S mjernom skalom na površini
- Pojačana konstrukcija

Primijer 1500 x 1000 mm

2.721 €

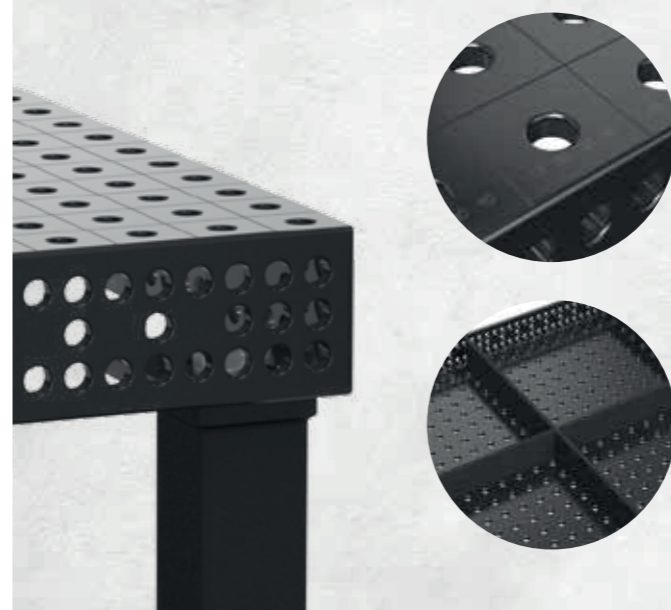
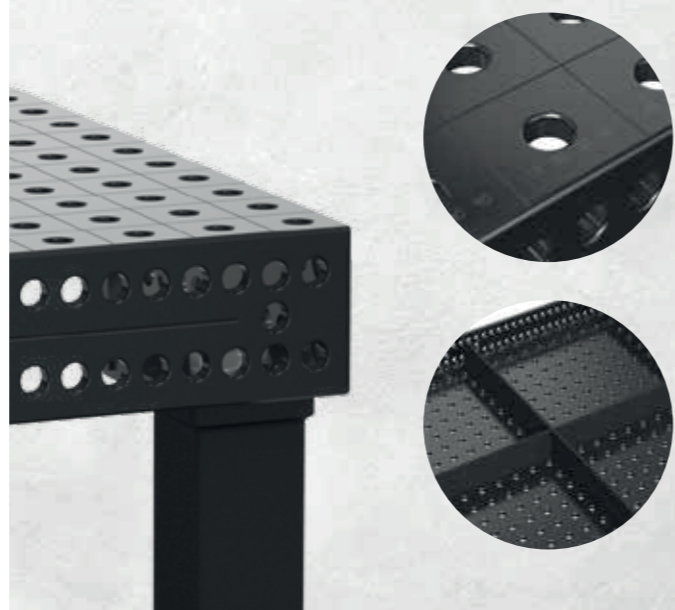
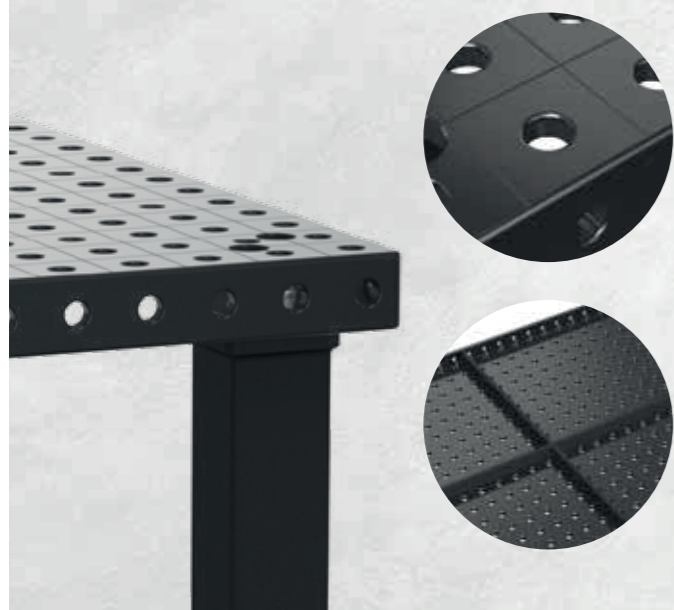

Ekonomično rješenje

Basic

s plazmanitracijom + BAR premaz

Veličine stola	Basic 750 čelik S355J2+N na mreži 50x50 mm
1000 x 1000 mm 4 Noge cca. 183 kg	1.326 € 4-161010.P
1200 x 800 mm 4 Noge cca. 173 kg	1.326 € 4-161025.P
1200 x 1200 mm 4 Noge cca. 242 kg	1.728 € 4-161015.P
1500 x 1000 mm 4 Noge cca. 244 kg	1.849 € 4-161035.P

Maksimalno preporučeno opterećenje s 4 noge 1000 kg pri ravnomjernoj raspodjeli tereta. (Podaci se odnose na model noge Basic)

Težina = Stol + Platform + Noga osnovna oprema

S plazmanitracijom: Dobro zaštićen od prskanja zavarivanja, ogrebotina i hrđe.

Kompatibilnost: Sav pribor od stola Siegmund System 16 je kompatibilan sa stolom Basic 16.

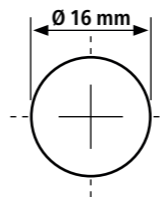

Provrte Ø 16 mm

Bušotine na površini u mreži 50x50 mm

Visina strane stola 50 mm

Udaljenost rupa na stranama stola 50 mm

Debljina materijala cca 11,5 – 13 mm

Sub Table Box

mogućnost zaključavanja, uključuju i 2 ladice i pogodnost montaže.



498 €

2-161990.1

Za više ST kutija pogledajte stranicu 212



Noge stola



Broj artikla	161856	4-160877.XX	4-161855.XX	4-160879.XX	4-160874.XX
Kapacitet po jednoj nozi stola	1000 kg	1000 kg	200 kg	200 kg	1000 kg
Radna visina	850 mm	600 – 1000 mm	850 mm	650 – 950 mm	850 mm
Fino podešavanje	50 mm	40 mm	30 mm	30 mm	50 mm
Doplata / noga	uključeno	55 €	62 €	92 €	65 €

Napomena za kotače: Zbog rizika od prevrtanja nije dopušteno za stolove 1200 x 800 mm.

Setovi

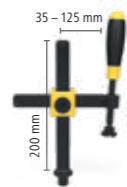

Stega



Klin



Graničnik



Kutnik



Kutnik



Kutnik



Set dodatne opreme

Materijal	brunirano / nitrirani	brunirano	nitrirani	nitrirani	nitrirani	nitrirani	besplatno
Broj artikla	160610	160511	160420.N	160108.N	160110.N	160162.N	163999
Basic-Set 1: 4-161200	4 x	12 x	8 x	4 x	2 x		1 x
Basic-Set 2: 4-161300	8 x	16 x	10 x	4 x	4 x	2 x	1 x
							873 €
							1.447 €

System 16 Basic

Basic 750

Stol za zavarivanje s dodacima:

1200 x 800 x 50 mm

2.972 €

umjesto 3.196 €

4-168525.P

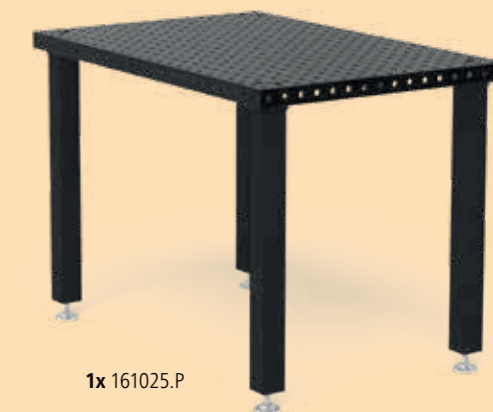

1x 161990.1



4x 160610



2x 160630



12x 160511



2x 160410.N



2x 160420.N



4x 160109.N



2x 160162.N



1x 163999

Za osjetljive primjene

PROFESSIONAL 750

s plazmanitracijom + BAR premaz

Veličine stola	Professional 750 čelik S355J2+N na mreži 50x50 mm	
1200 x 1200 mm 4 Noge cca. 261 kg	2.029 € 4-160015.P	●
1500 x 1000 mm 4 Noge cca. 281 kg	2.151 € 4-160035.P	●
2000 x 1000 mm 4 Noge cca. 354 kg	2.869 € 4-160020.P	●
2400 x 1200 mm 6 Noge cca. 503 kg	3.931 € 4-160030.P	●
3000 x 1500 mm 6 Noge cca. 758 kg	5.172 € 4-160040.P	●

Maksimalno preporučeno opterećenje s 4 noge 2000 kg pri ravnomjernoj raspodjeli tereta. (podaci se odnose na model noge Basic)
Težina = Stol + Platform + Noga osnovna oprema

S plazmanitracijom: Dobro zaštićen od prskanja zavarivanja, ogrebotina i hrđe.

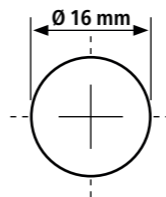

Provrte Ø 16 mm
Bušotine na površini u mreži 50x50 mm
Visina strane stola 100 mm
Udaljenost rupa na stranama stola 25 mm
Debljina materijala cca 11,5 – 13 mm



Sub Table Box

mogućnost zaključavanja, uključuju i 2 ladice i pogodnost montaže.



498 €

2-160990.1

Za više ST kutija pogledajte stranicu 212



Noge stola

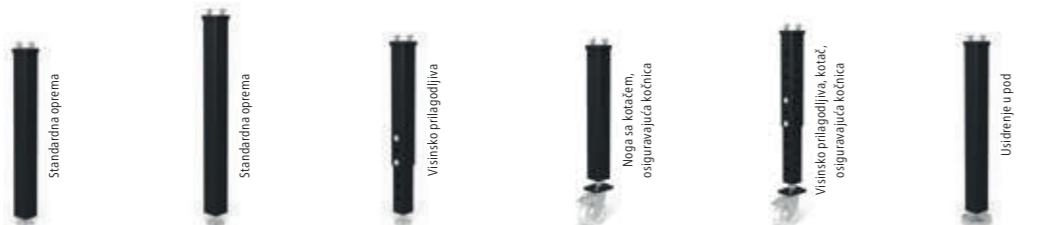

Broj artikla	160858.X	160857.X	4-160877.XX	4-160876.XX	4-160879.XX	4-160875.XX
Kapacitet po jednoj nozi stola	1000 kg	1000 kg	1000 kg	200 kg	200 kg	1000 kg
Radna visina	850 mm	950 mm	650 – 1050 mm	850 mm	700 – 1000 mm	850 mm
Fino podešavanje	40 mm	40 mm	40 mm	30 mm	30 mm	50 mm
Doplata / noga	uključeno	Alternativno	55 €	61 €	92 €	64 €

Bilješka kotači: Nije preporučeno za stolove za zavarivanje sa 6 stolnih nogu.

System 16

Professional 750
Stol za zavarivanje s dodacima:
1500 x 1000 x 100 mm

4.171 €

umjesto 4.485 €

4-168135.P



Setovi



Materijal	brunirano / nitrirani	brunirano	nitrirani	brunirano	nitrirani	nitrirani	nitrirani	nitrirani	nitrirani	Pokretljivi kutnik	nitrirani	nitrirani	nitrirani	Kolica za alat	Set dodatne opreme
Broj artikla	160610	160630	160645.1.N	160511	160410.N	160420.N	160108.N	160110.N	160162.N	160161+63.N	160134+36.N	160146+48.N	160910	163999	besplatno
Set 1: 4-163100	4 x			12 x		4 x	4 x	4 x							1 x
Set 2: 4-163200	6 x	2 x	4 x	18 x	4 x	6 x	6 x	6 x	2 x						1 x
Set 3: 4-163300	8 x	4 x	4 x	24 x	4 x	8 x	8 x	8 x	2 x		1 x + 1 x				1 x
Set 4: 4-163400	10 x	4 x	8 x	30 x	8 x	10 x	10 x	10 x	4 x	1 x + 1 x	1 x + 1 x		1 x	1 x	4.293 €
Set 5: 4-163500	12 x	6 x	8 x	36 x	8 x	12 x	12 x	12 x	4 x	1 x + 1 x	1 x + 1 x	1 x + 1 x	1 x	1 x	5.670 €

Za osjetljive primjene

EXTREME 8.7

s plazmanitracijom + BAR premaz

Veličine stola	Professional Extreme 8.7 Alatni čelik X8.7 na mreži 50x50 mm	
1000 x 500 mm 4 Noge cca. 126 kg	1.354 € 4-160005.X7D	●
1000 x 1000 mm 4 Noge cca. 192 kg	1.793 € 4-160010.X7D	●
1200 x 800 mm 4 Noge cca. 193 kg	1.916 € 4-160025.X7D	●
1200 x 1200 mm 4 Noge cca. 259 kg	2.352 € 4-160015.X7D	●
1500 x 1000 mm 4 Noge cca. 279 kg	2.474 € 4-160035.X7D	●
1500 x 1500 mm 4 Noge cca. 394 kg	3.294 € 4-160050.X7D	●
2000 x 1000 mm 4 Noge cca. 351 kg	3.244 € 4-160020.X7D	●
2000 x 1200 mm 4 Noge cca. 412 kg	3.897 € 4-160060.X7D	●
2400 x 1200 mm 6 Noge cca. 499 kg	4.569 € 4-160030.X7D	●
3000 x 1500 mm 6 Noge cca. 753 kg	5.702 € 4-160040.X7D	●
4000 x 2000 mm 8 Noge cca. 1.255 kg	9.382 € 4-160055.X7D	●

Maksimalno preporučeno opterećenje s 4 noge 2000 kg pri ravnomjernoj raspodjeli tereta. (podaci se odnose na model noge Basic)

Težina = Stol + Platform + Noga osnovna oprema

S plazmanitracijom: Dobro zaštićen od prskanja zavarivanja, ogrebotina i hrde.

Svi stolovi su dostupni u narudžbi bez plazma nitracije:

www.siegmund.com/F-tableX716

Noge stola



Broj artikla	160858.X	160857.X	4-160877.XX	4-160876.XX	4-160879.XX	4-160875.XX
Kapacitet po jednoj nozi stola	1000 kg	1000 kg	1000 kg	200 kg	200 kg	1000 kg
Radna visina	850 mm	950 mm	650 – 1050 mm	850 mm	700 – 1000 mm	850 mm
Fino podešavanje	40 mm	40 mm	40 mm	30 mm	30 mm	50 mm
Doplata / noga	uključeno	Alternativno	55 €	61 €	92 €	64 €

bilješka kotači: Nisu preporučeni za stolove za zavarivanje sa 6 ili 8 stolnih nogu. Zbog rizika nakošenja stola, nije preporučeno za 1000 x 500 mm i 1200 x 800 mm.

Setovi



Materijal	brunirano / nitrirani	brunirano	nitrirani	brunirano	nitrirani	nitrirani	nitrirani	nitrirani	nitrirani	nitrirani	nitrirani	nitrirani	Kolica za alat	Set dodatne opreme	
Broj artikla	160610	160630	160645.1.N	160511	160410.N	160420.N	160108.N	160110.N	160162.N	160161+63.N	160134+36.N	160146+48.N	160910	163999	
Set 1: 4-163100	4 x			12 x		4 x	4 x	4 x						1 x	1.067 €
Set 2: 4-163200	6 x	2 x	4 x	18 x	4 x	6 x	6 x	6 x	2 x					1 x	1.908 €
Set 3: 4-163300	8 x	4 x	4 x	24 x	4 x	8 x	8 x	8 x	2 x		1 x + 1 x			1 x	2.826 €
Set 4: 4-163400	10 x	4 x	8 x	30 x	8 x	10 x	10 x	10 x	4 x	1 x + 1 x	1 x + 1 x		1 x	1 x	4.293 €
Set 5: 4-163500	12 x	6 x	8 x	36 x	8 x	12 x	12 x	12 x	4 x	1 x + 1 x	1 x + 1 x	1 x + 1 x	1 x	1 x	5.670 €

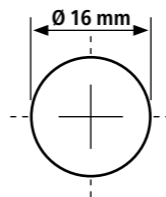

Povrte Ø 16 mm

Bušotine na površini u mreži 50x50 mm

Visina strane stola 100 mm

Dijagonalne rupe na bočnim stranama

Debljina materijala cca 11,5 – 13 mm



Sub Table Box

mogućnost zaključavanja, uključuju i 2 ladice i pogodnost montaže.

498 €

2-160990.1



Za više ST kutija pogledajte stranicu 212



System 16

Professional Extreme 8.7

Stol za zavarivanje s dodacima:

2000 x 1000 x 100 mm

6.049 €

umjesto 6.504 €

4-168320.X7D

BESPLATNO

1x 160780



1x 160020.X7D



1x 160990.1 2x AR16014100.VL 2x AQ16014100.VL

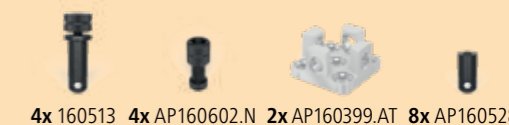

4x 160513 4x AP160602.N 2x AP160399.AT 8x AP160528



6x 160610 4x 160630 16x 160511 4x 160410.N

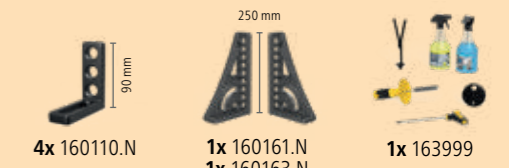

4x 160110.N 1x 160161.N 1x 160163.N 1x 163999

Za osjetljive primjene

EXTREME 8.7 PLUS

s plazmanitracijom + BAR premaz

Veličine stola	Professional Extreme 8.7 PLUS Alatni čelik X8.7 na mreži 50x50 mm
1200 x 1200 mm 4 Noge cca. 287 kg	2.612 € 4-160015.X7PL
1500 x 1000 mm 4 Noge cca. 313 kg	2.721 € 4-160035.X7PL
2000 x 1000 mm 4 Noge cca. 397 kg	3.611 € 4-160020.X7PL
2400 x 1200 mm 6 Noge cca. 553 kg	5.075 € 4-160030.X7PL
3000 x 1500 mm 6 Noge cca. 850 kg	6.297 € 4-160040.X7PL
4000 x 2000 mm 8 Noge cca. 1.457 kg	10.372 € 4-160055.X7PL

Maksimalno preporučeno opterećenje s 4 noge 2000 kg pri ravnomjernoj raspodjeli tereta. (podaci se odnose na model noge Basic)

Težina = Stol + Platform + Noga osnovna oprema

S plazmanitracijom: Dobro zaštićen od prskanja zavarivanja, ogrebotina i hrde.

Svi stolovi su dostupni u narudžbi bez plazma nitracije:

www.siegmund.com/F-tableX716plus

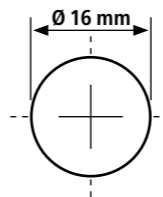

Povrte Ø 16 mm

Bušotine na površini u mreži 50x50 mm

Visina strane stola 150 mm

Rupe na strani stola 3 reda s razmakom od 25 mm,

2 reda s razmakom od 50 mm

Debljina materijala cca 11,5 – 13 mm

Sub Table Box

mogućnost zaključavanja, uključuju i 2 ladice i pogodnost montaže.



498 €

2-162990.1

Za više ST kutija pogledajte stranicu 212



Noge stola



Broj artikla	160853.X	160857.X	4-160877.XX	4-160860.XX	4-160879.XX	4-160872.XX
Kapacitet po jednoj nozi stola	1000 kg	1000 kg	1000 kg	200 kg	200 kg	1000 kg
Radna visina	850 mm	1000 mm	700 – 1100 mm	850 mm	750 – 1050 mm	850 mm
Fino podešavanje	40 mm	40 mm	40 mm	30 mm	30 mm	50 mm
Doplata / noga	uključeno	Alternativno	55 €	60 €	92 €	62 €

Bilješka kotači: Nije preporučeno za stolove za zavarivanje sa 6 ili 8 stolnih nogu.

Setovi



Materijal	brunirano / nitrirani	brunirano	nitrirani	brunirano	nitrirani	nitrirani	nitrirani	nitrirani	nitrirani	Pokretljivi kutnik	nitrirani	nitrirani	nitrirani	Kolica za alat	Set dodatne opreme
Broj artikla	160610	160630	160645.1.N	160511	160410.N	160420.N	160108.N	160110.N	160162.N	160161+63.N	160134+36.N	160146+48.N	160910	163999	besplatno
Set 1: 4-163100	4 x			12 x		4 x	4 x	4 x							1 x
Set 2: 4-163200	6 x	2 x	4 x	18 x	4 x	6 x	6 x	6 x	2 x						1 x
Set 3: 4-163300	8 x	4 x	4 x	24 x	4 x	8 x	8 x	8 x	2 x		1 x + 1 x				1 x
Set 4: 4-163400	10 x	4 x	8 x	30 x	8 x	10 x	10 x	10 x	4 x	1 x + 1 x	1 x + 1 x		1 x	1 x	4.293 €
Set 5: 4-163500	12 x	6 x	8 x	36 x	8 x	12 x	12 x	12 x	4 x	1 x + 1 x	1 x + 1 x	1 x + 1 x	1 x	1 x	5.670 €

System 16

Professional Extreme 8.7 PLUS

Stol za zavarivanje s dodacima:

2400 x 1200 x 150 mm

8.174 €

umjesto 8.789 €

4-168230.X7PL

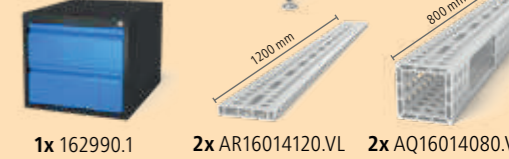

Stabilniji od system 16, jeftiniji od system 28

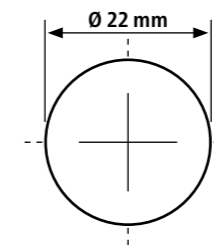

Vaša prednost sa Siegmund stolovima za zavarivanje i sustavima stezanja:

- + Kratko vrijeme postavljanja / Vremenski učinkovito
- + Brz odgovor na promjene
- + Nema izobličenja zavarivanja
- + 100% ponovljivost
- + Lako stezanje u svakoj točki
- + Značajno manje ponovnog rada
- + Vrlo otporna
- + Ista podloga za svaki projekt
- + Niska stopa greške

System 22 PROFESSIONAL 750

Materijal

- Professional 750: visoko kvalitetan čelik S355J2+N + Plazmanitracija
- Debljina materijala cca. 17 – 19 mm

Karakteristike

- Provrte Ø 22 mm
- Bušotine na površini u mreži 100x100 mm
- Zaobljeni kutovi, rubovi i rupe
- Visina strane stola 150 mm
- Udaljenost rupa na stranama stola 50 mm
- S mjernom skalom na površini
- Pojačana konstrukcija

Primijer 1500 x 1000 mm

2.282 €

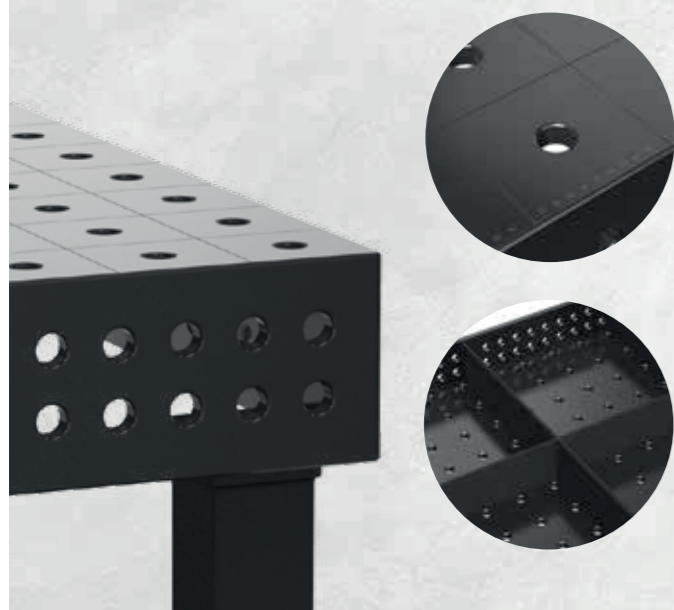

System 22 EXTREME 8.7

Materijal

- Professional Extreme 8.7: Očvrsnuti alatni čelik X8.7 + Plazmanitracija
- Debljina materijala cca. 17 – 19 mm
- Ploča bočne strane izrađena od visokokvalitetnog čelika S355J2+N + Plazmanitracija

Karakteristike

- Provrte Ø 22 mm
- Bušotine na površini u dijagonalnoj mreži
- Zaobljeni kutovi, rubovi i rupe
- Visina strane stola 150 mm
- Udaljenost rupa na stranama stola 50 mm
- S mjernom skalom na površini
- Pojačana konstrukcija

Primijer 1500 x 1000 mm

2.653 €

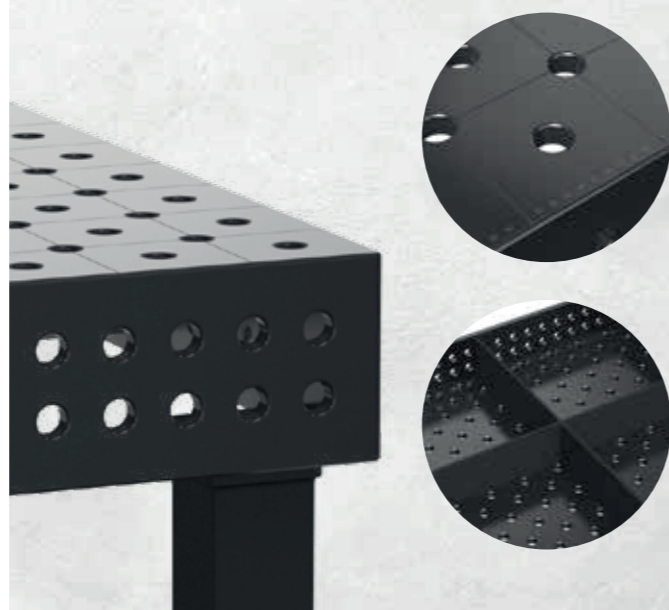

System 22 EXTREME 8.7 PLUS

Materijal

- Professional Extreme 8.7 PLUS: Očvrsnuti alatni čelik X8.7 + Plazmanitracija
- Debljina materijala cca. 17 – 19 mm
- Ploča bočne strane izrađena od visokokvalitetnog čelika S355J2+N + Plazmanitracija

Karakteristike

- Provrte Ø 22 mm
- Bušotine na površini u dijagonalnoj mreži
- Zaobljeni kutovi, rubovi i rupe
- Visina strane stola 250 mm
- Rupe na strani stola u 4 reda s razmakom od 50 mm
- S mjernom skalom na površini
- Pojačana konstrukcija

Primijer 1500 x 1000 mm

2.931 €

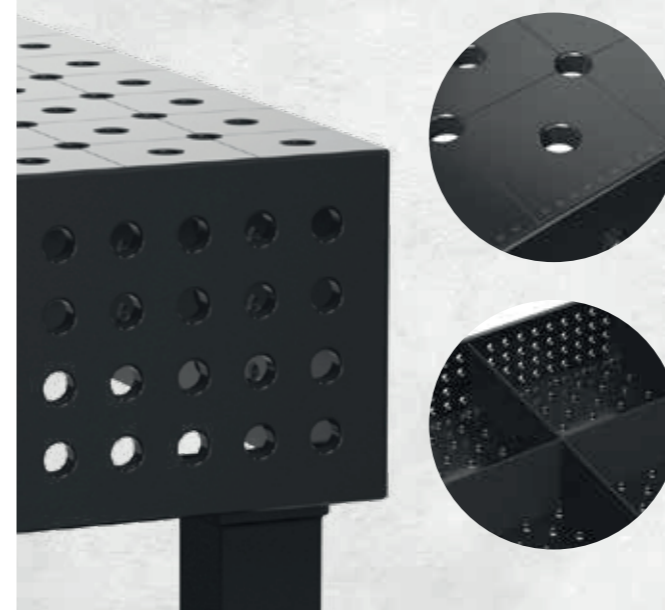

Stabilniji od system 16, jeftiniji od system 28

System 22 PROFESSIONAL 750

s plazmanitracijom + BAR premaz

Veličine stola	Professional 750 čelik S355J2+N na mreži 100x100 mm	
1000 x 1000 mm 4 Noge cca. 301 kg	1.756 € 4-220010.P	●
1200 x 1200 mm 4 Noge cca. 395 kg	2.264 € 4-220015.P	●
1500 x 1000 mm 4 Noge cca. 420 kg	2.282 € 4-220035.P	●
1500 x 1500 mm 4 Noge cca. 585 kg	3.228 € 4-220050.P	●
2000 x 1000 mm 4 Noge cca. 529 kg	2.888 € 4-220020.P	●
2400 x 1200 mm 6 Noge cca. 740 kg	3.724 € 4-220030.P	●
3000 x 1500 mm 6 Noge cca. 1.097 kg	5.430 € 4-220040.P	●

Maksimalno preporučeno opterećenje s 4 noge 3000 kg pri ravnomjernoj raspodjeli tereta. (podaci se odnose na model noge Basic)
Težina = Stol + Platform + Noga osnovna oprema

S plazmanitracijom: Dobro zaštićen od prskanja zavarivanja, ogrebotina i hrđe.

Svis stolovi u narudžbi su dostupni bez plazma nitracije ili sa dijagonalnim rešetkama:
www.siegmund.com/F-table75022



Sub Table Box

mogućnost zaključavanja, uključuju i 2 ladice i pogodnost montaže.



498 €

2-220990.1

Za više ST kutija pogledajte stranicu 212

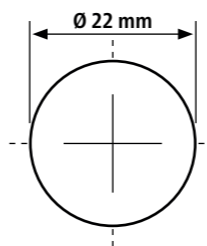

Provrte Ø 22 mm
Bušotine na površini u mreži 100x100 mm
Visina strane stola 150 mm
Udaljenost rupa na stranama stola 50 mm
Debljina materijala cca. 17 – 19 mm



System 22

Professional 750
Stol za zavarivanje s dodacima:
1500 x 1000 x 150 mm

5.074 €

umjesto 5.456 €

4-228135.P



1x 220035.P



1x 220990.1



4x 220610.1



2x 220630.1



24x 220511



4x 220410.N



4x 220420.N



4x 220426.N



2x 220430.N



4x 220110.N



2x 220162.N



1x 223999

Noge stola



Broj artikla	220858	220857.X	4-220878.XX	4-220877.XX	4-220866.XX	4-220879.XX	4-220874.XX
Kapacitet po jednoj nozi stola	1500 kg	1500 kg	1000 kg	1000 kg	800 kg	800 kg	1500 kg
Radna visina	850 mm	950 mm	650 – 950 mm	700 – 1050 mm	850 mm	750 – 1000 mm	850 mm
Fino podešavanje	50 mm	50 mm	50 mm	50 mm	20 mm	20 mm	50 mm
Doplata / noga	uključeno	Alternativno	68 €	69 €	95 €	114 €	65 €

Bilješka kotači: Nije preporučeno za stolove za zavarivanje sa 6 stolnih nogu.

Setovi



	Stega	Stega	Prizma	Klin	Magnetni klin	Graničnik	Graničnik	Graničnik	Graničnik	Kutnik	Kutnik	Kutnik	Kutnik	Pokretljivi kutnik	Kutnik	Kolica za alat	Set dodatne opreme	
Materijal	brunirano / nitrirani	nitrirani	brunirano	brunirano	Aluminij	nitrirani	nitrirani	nitrirani	nitrirani	nitrirani	nitrirani	nitrirani	nitrirani	nitrirani	nitrirani		besplatno	
Broj artikla	220610.1	220630.1	220645.1	220511	220740	220410.N	220420.N	220426.N	220430.N	220110.N	220152.N	220116.N	220162.N	220164+65.N	220144+46.N	220910	223999	
Set 1: 4-223100	4 x	2 x		12 x		4 x	4 x			2 x	2 x						1 x	
Set 2: 4-223200	6 x	4 x	4 x	18 x	4 x	6 x	6 x	2 x		4 x	2 x						1 x	
Set 3: 4-223300	10 x	6 x	4 x	24 x	4 x	8 x	8 x	2 x		6 x	2 x						1 x	
Set 4: 4-223400	12 x	8 x	8 x	30 x	8 x	10 x	10 x	2 x	2 x	8 x		2 x	2 x	1 x + 1 x		1 x	1 x	
Set 5: 4-223500	14 x	10 x	8 x	30 x	8 x	12 x	12 x	4 x	4 x	10 x		2 x	2 x	1 x + 1 x	1 x + 1 x	1 x	1 x	
																		1.485 €
																		2.582 €
																		3.472 €
																		5.743 €
																		7.307 €

Stabilniji od system 16, jeftiniji od system 28

System 22 EXTREME 8.7

s plazmanitracijom + BAR premaz

Veličine stola	Professional Extreme 8.7 Alatni čelik X8.7 Dijagonalna rešetka	
1000 x 1000 mm 4 Noge cca. 295 kg	2.036 € 4-220010.XD7	●
1200 x 800 mm 4 Noge cca. 291 kg	2.032 € 4-220025.XD7	●
1200 x 1200 mm 4 Noge cca. 387 kg	2.628 € 4-220015.XD7	●
1500 x 1000 mm 4 Noge cca. 412 kg	2.653 € 4-220035.XD7	●
1500 x 1500 mm 4 Noge cca. 573 kg	3.755 € 4-220050.XD7	●
2000 x 1000 mm 4 Noge cca. 519 kg	3.356 € 4-220020.XD7	●
2000 x 1200 mm 4 Noge cca. 602 kg	3.923 € 4-220060.XD7	●
2000 x 2000 mm 4 Noge cca. 929 kg	5.496 € 4-220045.XD7	●
2400 x 1200 mm 6 Noge cca. 725 kg	4.346 € 4-220030.XD7	●
3000 x 1500 mm 6 Noge cca. 1.073 kg	6.345 € 4-220040.XD7	●
4000 x 2000 mm 8 Noge cca. 1.807 kg	10.549 € 4-220055.XD7	●

Maksimalno preporučeno opterećenje s 4 noge 3000 kg pri ravnomjernoj raspodjeli tereta. (podaci se odnose na model noge Basic)

Težina = Stol + Platform + Noga osnovna oprema

S plazmanitracijom: Dobro zaštićen od prskanja zavarivanja, ogrebotina i hrde.

Noge stola



Broj artikla	220858	220857.X	4-220878.XX	4-220877.XX	4-220866.XX	4-220879.XX	4-220874.XX
Kapacitet po jednoj nozi stola	1500 kg	1500 kg	1000 kg	1000 kg	800 kg	800 kg	1500 kg
Radna visina	850 mm	950 mm	650 – 950 mm	700 – 1050 mm	850 mm	750 – 1000 mm	850 mm
Fino podešavanje	50 mm	50 mm	50 mm	50 mm	20 mm	20 mm	50 mm
Doplata / noga	uključeno	Alternativno	68 €	69 €	95 €	114 €	65 €

Bilješka kotači: Nije preporučeno za stolove za zavarivanje sa 6 ili 8 stolnih nogu.

Setovi



Materijal	brunirano / nitrirani	nitrirani	brunirano	brunirano	Aluminij	nitrirani	nitrirani	nitrirani	nitrirani	nitrirani	nitrirani	nitrirani	nitrirani	Pokretljivi kutnik	nitrirani	Kolica za alat	Set dodatne opreme	
Broj artikla	220610.1	220630.1	220645.1	220511	220740	220410.N	220420.N	220426.N	220430.N	220110.N	220152.N	220116.N	220162.N	220164+65.N	220144+46.N	220910	223999	
Set 1: 4-223100	4 x	2 x		12 x		4 x	4 x			2 x	2 x						1 x	
Set 2: 4-223200	6 x	4 x	4 x	18 x	4 x	6 x	6 x	2 x		4 x	2 x						1 x	
Set 3: 4-223300	10 x	6 x	4 x	24 x	4 x	8 x	8 x	2 x		6 x	2 x						1 x	
Set 4: 4-223400	12 x	8 x	8 x	30 x	8 x	10 x	10 x	2 x	2 x	8 x		2 x	2 x	1 x + 1 x		1 x	1 x	
Set 5: 4-223500	14 x	10 x	8 x	30 x	8 x	12 x	12 x	4 x	4 x	10 x		2 x	2 x	1 x + 1 x	1 x + 1 x	1 x	1 x	
																		1.485 €
																		2.582 €
																		3.472 €
																		5.743 €
																		7.307 €

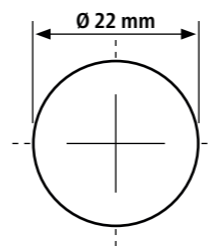

Provrte Ø 22 mm
Bušotine na površini u dijagonalnoj mreži
Visina strane stola 150 mm
Udaljenost rupa na stranama stola 50 mm
Debljina materijala cca. 17 – 19 mm



Sub Table Box

mogućnost zaključavanja, uključuju i 2 ladice i pogodnost montaže.



498 €

2-220990.1

Za više ST kutija pogledajte stranicu 212



System 22

Professional Extreme 8.7

Stol za zavarivanje s dodacima:

2400 x 1200 x 150 mm

8.197 €

umjesto 8.814 €

4-228230.XD7



1x 220030.XD7



1x 220990.1 2x AR22024080.VL 2x AR22014120.VL

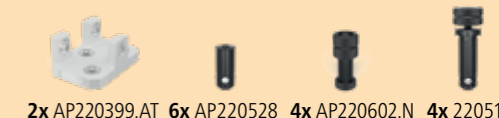

2x AP220399.AT 6x AP220528 4x AP220602.N 4x 220513



6x 220610.1 4x 220630.1 24x 220511 6x 220410.N

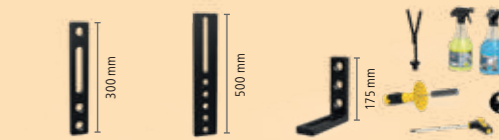

4x 220426.N 4x 220430.N 6x 220110.N 1x 223999

Stabilniji od system 16, jeftiniji od system 28

EXTREME 8.7 PLUS

s plazmanitracijom + BAR premaz

Veličine stola	Professional Extreme 8.7 PLUS Alatni čelik X8.7 Dijagonalna rešetka
1200 x 1200 mm 4 Noge cca. 459 kg	2.904 € 4-220015.XD7PL
1500 x 1000 mm 4 Noge cca. 493 kg	2.931 € 4-220035.XD7PL
2000 x 1000 mm 4 Noge cca. 622 kg	3.709 € 4-220020.XD7PL
2400 x 1200 mm 6 Noge cca. 849 kg	4.769 € 4-220030.XD7PL
3000 x 1500 mm 6 Noge cca. 1.267 kg	7.304 € 4-220040.XD7PL
4000 x 2000 mm 8 Noge cca. 2.115 kg	11.570 € 4-220055.XD7PL

Maksimalno preporučeno opterećenje s 4 noge 3000 kg pri ravnomjernoj raspodjeli tereta. (podaci se odnose na model noge Basic)

Težina = Stol + Platform + Noga osnovna oprema

S plazmanitracijom: Dobro zaštićen od prskanja zavarivanja, ogrebotina i hrđe.

Svi stolovi su dostupni u narudžbi bez plazma nitracije:

www.siegmund.com/F-tableX722plus



Sub Table Box

mogućnost zaključavanja, uključuju i 2 ladice i pogodnost montaže.

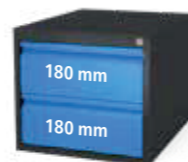

498 €

2-222990.1

Za više ST kutija pogledajte stranicu 212

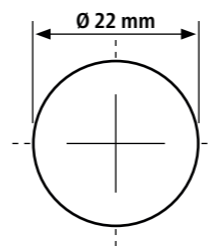

Provrte Ø 22 mm

Bušotine na površini u dijagonalnoj mreži

Visina strane stola 250 mm

Rupe na strani stola u 4 reda s razmakom od 50 mm

Debljina materijala cca. 17 – 19 mm



System 22

Professional Extreme 8.7 PLUS

Stol za zavarivanje s dodacima:

2000 x 1000 x 250 mm

8.449 €

umjesto 9.085 €

4-228220.XD7PL

BESPLATNO

1x 220780



2x AP220399.AT

1x 220020.XD7PL



1x 222990.1



2x AR22024080.VL



2x AR22014100.VL



6x AP220528 4x AP220602.N 32x 220511 4x 220513

6x 220610.1 4x 220630.1 6x 220420.N 4x 220426.N

4x 220430.N 8x 220110.N 1x 220164.N 1x 220165.N 1x 223999

Noge stola



Broj artikla	220853.X	220857.X	4-220878.XX	4-220877.XX	4-220860.XX	4-220879.XX	4-220872.XX
Kapacitet po jednoj nozi stola	1500 kg	1500 kg	1000 kg	1000 kg	800 kg	800 kg	1500 kg
Radna visina	850 mm	1050 mm	750 – 1050 mm	800 – 1150 mm	850 mm	850 – 1100 mm	850 mm
Fino podešavanje	50 mm	50 mm	50 mm	50 mm	20 mm	20 mm	50 mm
Doplata / noga	uključeno	Alternativno	68 €	69 €	93 €	114 €	64 €

Bilješka kotači: Nije preporučeno za stolove za zavarivanje sa 6 ili 8 stolnih nogu.

Setovi



Materijal	Stega brunirano / nitrirani	Stega nitirani	Prizma brunirano	Klin brunirano	Magnetni klin Aluminij	Graničnik nitirani	Graničnik nitirani	Graničnik nitirani	Graničnik nitirani	Kutnik nitirani	Kutnik nitirani	Kutnik nitirani	Kutnik nitirani	Pokretljivi kutnik nitirani	Kutnik nitirani	Kolica za alat	Set dodatne opreme	
Broj artikla	220610.1	220630.1	220645.1	220511	220740	220410.N	220420.N	220426.N	220430.N	220110.N	220152.N	220116.N	220162.N	220164+65.N	220144+46.N	220910	223999	
Set 1: 4-223100	4 x	2 x		12 x		4 x	4 x			2 x	2 x						1 x	
Set 2: 4-223200	6 x	4 x	4 x	18 x	4 x	6 x	6 x	2 x		4 x	2 x						1 x	
Set 3: 4-223300	10 x	6 x	4 x	24 x	4 x	8 x	8 x	2 x		6 x	2 x						1 x	
Set 4: 4-223400	12 x	8 x	8 x	30 x	8 x	10 x	10 x	2 x	2 x	8 x		2 x	2 x	1 x + 1 x	1 x		1 x	
Set 5: 4-223500	14 x	10 x	8 x	30 x	8 x	12 x	12 x	4 x	4 x	10 x		2 x	2 x	1 x + 1 x	1 x + 1 x	1 x	1 x	
																		1.485 €
																		2.582 €
																		3.472 €
																		5.743 €
																		7.307 €

Za primjene u teškim uvjetima

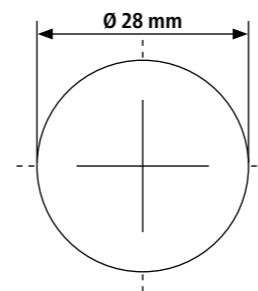

» Najprodavaniji stolovi su Professional Extreme 8.7 i 8.8: Izuzetne čvrstoće i dugog trajanja



System 28 BASIC

Materijal

- **Basic 750:** visoko kvalitetan čelik S355J2+N
- **Basic 8.7:** Očvrsnuti alatni čelik X8.7 + Plazmanitracija
- Debljina materijala cca. 24,5 – 27 mm

Karakteristike

- **Provrte Ø 28 mm**
- **Basic 750:** Bušotine na površini u mreži 100x100 mm
- **Basic 8.7:** Bušotine na površini u dijagonalnoj mreži
- Obli kutovi i rubovi
- M12-nit na 4 strane svakih 200 mm
- 8x45° utor za montiranje stola

Primijer Basic 8.7 1500 x 1000 mm

1.681 €

System 28 PROFESSIONAL 750

Materijal

- **Professional 750:** visoko kvalitetan čelik S355J2+N + Plazmanitracija
- Debljina materijala cca. 24,5 – 27 mm

Karakteristike

- **Provrte Ø 28 mm**
- Bušotine na površini u mreži 100x100 mm
- Zaobljeni kutovi, rubovi i rupe
- Visina strane stola 200 mm
- Udaljenost rupa na stranama stola 50 mm
- S mjernom skalom na površini
- Pojačana konstrukcija

Primijer 1500 x 1000 mm

3.226 €

System 28 EXTREME 8.7

Materijal

- **Professional Extreme 8.7:** Očvrsnuti alatni čelik X8.7 + Plazmanitracija
- Debljina materijala cca. 24,5 – 27 mm
- Ploča bočne strane izrađena od visokokvalitetnog čelika S355J2+N + Plazmanitracija

Karakteristike

- **Provrte Ø 28 mm**
- Bušotine na površini u dijagonalnoj mreži
- Zaobljeni kutovi, rubovi i rupe
- Visina strane stola 200 mm
- Dijagonalne rupe na bočnim stranama
- S mjernom skalom na površini
- Pojačana konstrukcija

Primijer 1500 x 1000 mm

3.982 €

System 28 EXTREME 8.8 PLUS

Materijal

- **Professional Extreme 8.8 PLUS:** Očvrsnuti alatni čelik X8.8 + Plazmanitracija
- Debljina materijala cca. 24,5 – 27 mm
- Ploča bočne strane izrađena od visokokvalitetnog čelika S355J2+N + Plazmanitracija

Karakteristike

- **Provrte Ø 28 mm**
- Bušotine na površini u dijagonalnoj mreži
- Zaobljeni kutovi, rubovi i rupe
- Visina strane stola 300 mm
- Rupe na strani stola 3 reda s razmakom od 50 mm, 2 reda s razmakom od 100 mm
- S mjernom skalom na površini
- Pojačana konstrukcija

Primijer 1500 x 1000 mm

4.448 €

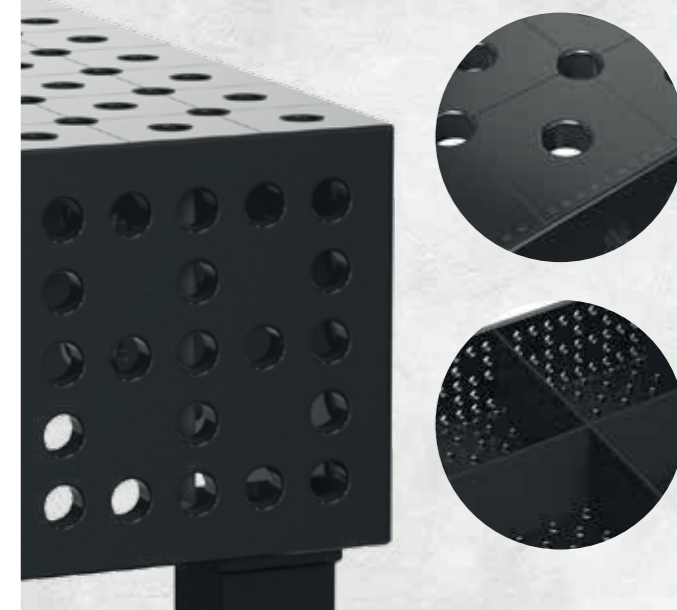
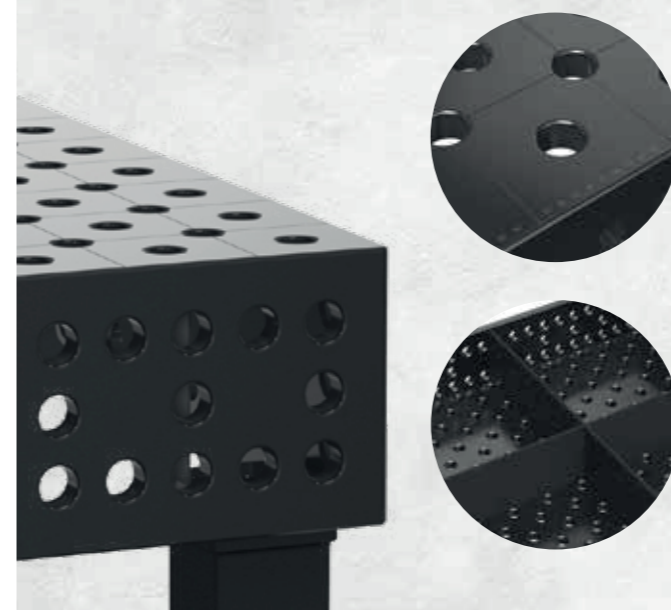
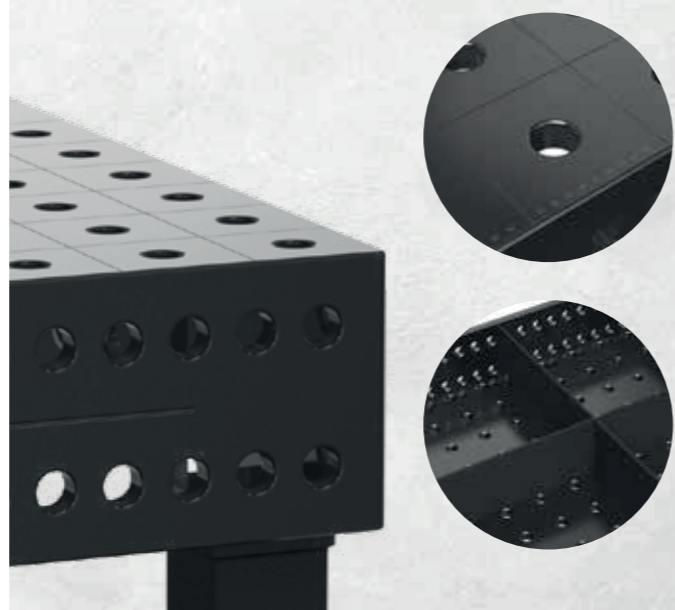
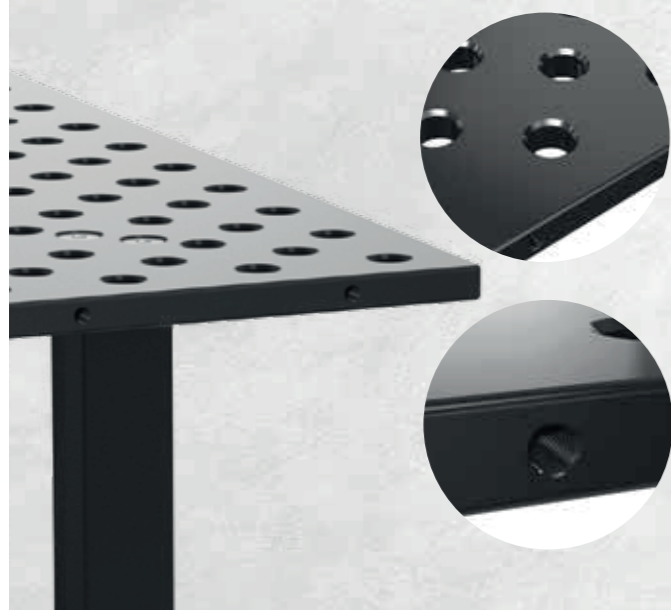

Ekonomično rješenje

Basic

Basic 8.7: s plazmanitracijom + BAR premaz

Veličine stola	Basic 750 ¹ čelik S355J2+N na mreži 100x100 mm	Basic 8.7 Alatni čelik X8.7 Dijagonalna rešetka
1000 x 1000 mm 4 Noge cca. 236 kg		1.381 € ● 4-281010.XD7
1200 x 800 mm 4 Noge cca. 229 kg		1.375 € ● 4-281025.XD7
1200 x 1200 mm 4 Noge cca. 325 kg	1.398 € ● 4-281015	1.670 € ● 4-281015.XD7
1500 x 1000 mm 4 Noge cca. 340 kg	1.417 € ● 4-281035	1.681 € ● 4-281035.XD7
2000 x 1000 mm 5 Noge cca. 442 kg	1.820 € ● 4-281020*	2.170 € ● 4-281020.XD7
2000 x 1200 mm 5 Noge cca. 527 kg	2.059 € ● 4-281060*	2.458 € ● 4-281060.XD7
2400 x 1200 mm 6 Noge cca. 636 kg	2.317 € ● 4-281030	2.777 € ● 4-281030.XD7
3000 x 1500 mm 6 Noge cca. 948 kg	3.202 € ● 4-281040	3.847 € ● 4-281040.XD7

Maksimalno preporučeno opterećenje s 4 noge 2000 kg pri ravnomjernoj raspodjeli tereta. (podaci se odnose na model noge Basic)

Težina = Stol + Platform + Noga osnovna oprema

S plazmanitracijom: Dobro zaštićen od prskanja zavarivanja, ogrebotina i hrđe.

Bez plazmanitracije: Nezaštićeni od hrđe, ogrebotina i zavarivanja.

Zaštita od varnica postiže se samo korištenjem spreja protiv prskanja.

Kompatibilnost: Sav pribor od stola Siegmund System 28 je kompatibilan sa stolom Basic 28.

* **Komentar 281020 / 281060:** Isporučuje se s 4 noge

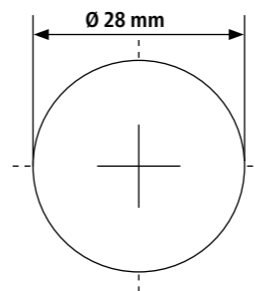

Provrtne Ø 28 mm
Bušotine na površini u dijagonalnoj mreži
ili u 100x100 mm mreži
Debljina materijala cca. 24,5 – 27 mm
M12-nit na 4 strane svakih 200 mm

Sub Table Box

mogućnost zaključavanja,
uključuju i 2 ladice i
pogodnost montaže.



498 €

2-281990.1

Za više ST kutija pogledajte stranicu 212

Noge stola

	Standardna oprema	Visinsko prilagodljiva	Noga sa kotačem, osiguravajuća kočnica	Visinsko prilagodljiva, kotač, osiguravajuća kočnica	Usidrenje u pod
Broj artikla	161856	4-160877.XX	4-161855.XX	4-160879.XX	4-160874.XX
Kapacitet po jednoj nozi stola	1000 kg	1000 kg	200 kg	200 kg	1000 kg
Radna visina	850 mm	600 – 1000 mm	850 mm	650 – 950 mm	850 mm
Fino podešavanje	50 mm	40 mm	30 mm	30 mm	50 mm
Doplata / noga	uključeno	55 €	62 €	92 €	65 €

Bilješka kotači: Nije preporučeno za stolove za zavarivanje sa 6 stolnih nogu.

Setovi



Stega



Klin



Graničnik



Kutnik



Kutnik

Bočni graničnici



Klin sa navojem



Graničnik



Set dodatne opreme

Materijal	brunirano / nitrirani	brunirano	nitrirani	nitrirani	nitrirani	brunirano	pocinčana	besplatno
Broj artikla	280604	280511	280420.N	280110.N	280162.N	280543	160415	283999
Basic-Set 1: 4-281200	4 x	8 x	6 x	2 x		8 x	8 x	1 x
Basic-Set 2: 4-281300	8 x	12 x	8 x	4 x		8 x	8 x	1 x
Basic-Set 3: 4-281400	10 x	18 x	10 x	6 x	4 x	8 x	8 x	1 x
								1.149 € ●
								1.584 € ●
								2.768 € ●

System 28 Basic

Basic 8.7

Stol za zavarivanje s dodacima:

1000 x 1000 x 25 mm

3.205 €

umjesto 3.446 €

4-288510.XD7

BESPLATNO

1x 280780

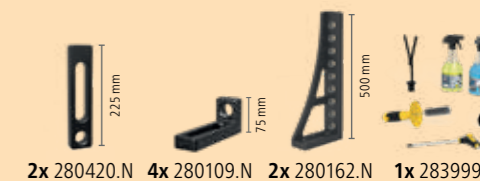

Za primjene u teškim uvjetima

PROFESSIONAL 750

s plazmanitracijom + BAR premaz

Veličine stola	Professional 750 čelik S355J2+N na mreži 100x100 mm	
1000 x 1000 mm 4 Noge cca. 416 kg	2.321 € 4-280010.P	●
1200 x 800 mm 4 Noge cca. 408 kg	2.315 € 4-280025.P	●
1200 x 1200 mm 4 Noge cca. 544 kg	3.137 € 4-280015.P	●
1500 x 1000 mm 4 Noge cca. 577 kg	3.226 € 4-280035.P	●
1500 x 1500 mm 4 Noge cca. 801 kg	4.288 € 4-280050.P	●
2000 x 1000 mm 4 Noge cca. 730 kg	3.823 € 4-280020.P	●
2000 x 1200 mm 4 Noge cca. 843 kg	4.376 € 4-280060.P	●
2000 x 2000 mm 4 Noge cca. 1.299 kg	6.763 € 4-280045.P	●
2400 x 1200 mm 4 Noge cca. 986 kg	4.925 € 4-280030.P	●
3000 x 1500 mm 6 Noge cca. 1.517 kg	7.223 € 4-280040.P	●
4000 x 2000 mm 8 Noge cca. 2.501 kg	10.994 € 4-280055.P	●

Maksimalno preporučeno opterećenje s 4 noge 4000 kg pri ravnomjernoj raspodjeli tereta. (Podaci se odnose na model noge Basic)

Težina = Stol + Platform + Noga osnovna oprema

S plazmanitracijom: Dobro zaštićen od prskanja zavarivanja, ogrebotina i hrde.

Svis stolovi u narudžbi su dostupni bez plazma nitracije ili sa dijagonalnim rešetkama:

www.siegmund.com/F-table75028

Noge stola



Broj artikla	280858.X	280857.X	4-280878.XX	4-280877.XX	4-280876.XX	4-280879.XX	4-280874.XX
Kapacitet po jednoj nozi stola	2000 kg	2000 kg	2000 kg	2000 kg	800 kg	800 kg	2000 kg
Radna visina	850 mm	950 mm	650 – 900 mm	750 – 1100 mm	850 mm	750 – 950 mm	850 mm
Fino podešavanje	50 mm	50 mm	50 mm	50 mm	20 mm	20 mm	50 mm
Doplata / noga	uključeno	Alternativno	78 €	80 €	101 €	131 €	64 €

Bilješka kotači: Nije preporučeno za stolove za zavarivanje sa 6 ili 8 stolnih nogu.

Setovi



Materijal	nitrirani	nitrirani	nitrirani	brunirano	Aluminij	nitrirani	nitrirani	nitrirani	nitrirani	nitrirani	nitrirani	nitrirani	nitrirani	nitrirani	nitrirani	Kolica za alat	Set dodatne opreme	
Broj artikla	280610.N	280630.N	280648.1.N	280511	280740	280410.N	280420.N	280430.N	280110.N	280152.N	280162.N	280164+65.N	280166+67.N	280144+46.N	280910	283999	besplatno	
Set 1: 4-283100	4 x	2 x	2 x	12 x		4 x	4 x		2 x	2 x							1 x	
Set 2: 4-283200	6 x	4 x	4 x	18 x	4 x	6 x	6 x		4 x	2 x	2 x						1 x	
Set 3: 4-283300	10 x	6 x	4 x	24 x	4 x	8 x	8 x		6 x	2 x	2 x		1 x + 1 x				1 x	
Set 4: 4-283400	14 x	10 x	6 x	30 x	8 x	10 x	10 x	4 x	8 x	2 x	2 x	1 x + 1 x	1 x + 1 x		1 x		1 x	
Set 5: 4-283500	14 x	10 x	8 x	36 x	8 x	12 x	12 x	4 x	12 x	2 x	2 x	1 x + 1 x	1 x + 1 x	1 x + 1 x	1 x		1 x	
																		1.842 €
																		3.250 €
																		4.690 €
																		7.377 €
																		8.998 €

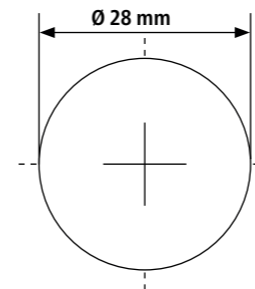

Provrte Ø 28 mm
Bušotine na površini u mreži 100x100 mm
Visina strane stola 200 mm
Udaljenost rupa na stranama stola 50 mm
Debljina materijala cca. 24,5 – 27 mm



Sub Table Box

mogućnost zaključavanja, uključuju i 2 ladice i pogodnost montaže.



498 €

2-280990.1

Za više ST kutija pogledajte stranicu 212



System 28

Professional 750

Stol za zavarivanje s dodacima:

1500 x 1000 x 200 mm

5.888 €

umjesto 6.247 €

4-288235.P



1x 280035.P



4x 280610.N 2x 280630.N 16x 280511 12x 280740

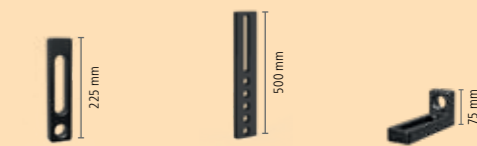

2x 280420.N 2x 280430.N 2x 280109.N

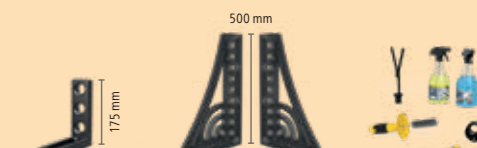

4x 280110.N 1x 280164.N 1x 280165.N 1x 283999

Za primjene u teškim uvjetima

EXTREME 8.7

s plazmanitracijom + BAR premaz

Veličine stola	Professional Extreme 8.7 Alatni čelik X8.7 Dijagonalna rešetka	
1000 x 1000 mm 4 Noge cca. 400 kg	2.898 € 4-280010.XD7D	●
1200 x 800 mm 4 Noge cca. 392 kg	2.891 € 4-280025.XD7D	●
1200 x 1200 mm 4 Noge cca. 521 kg	3.703 € 4-280015.XD7D	●
1500 x 1000 mm 4 Noge cca. 554 kg	3.982 € 4-280035.XD7D	●
1500 x 1500 mm 4 Noge cca. 767 kg	5.231 € 4-280050.XD7D	●
2000 x 1000 mm 4 Noge cca. 699 kg	4.724 € 4-280020.XD7D	●
2000 x 1200 mm 4 Noge cca. 806 kg	5.331 € 4-280060.XD7D	●
2000 x 2000 mm 4 Noge cca. 1.240 kg	8.137 € 4-280045.XD7D	●
2400 x 1200 mm 4 Noge cca. 947 kg	6.039 € 4-280030.XD7D	●
3000 x 1500 mm 6 Noge cca. 1.425 kg	8.666 € 4-280040.XD7D	●
4000 x 2000 mm 8 Noge cca. 2.384 kg	13.463 € 4-280055.XD7D	●
4800 x 2400 mm* 11 Noge cca. 3.275 kg	19.422 € 4-280065.XD7D	○

Maksimalno preporučeno opterećenje s 4 noge 4000 kg pri ravnomjernoj raspodjeli tereta. (Podaci se odnose na model noge Basic)

Težina = Stol + Platform + Noga osnovna oprema

S plazmanitracijom: Dobro zaštićen od prskanja zavarivanja, ogrebotina i hrđe.

* Dostupnost artikala: www.siegmund.com/F-tableX728

Noge stola

Broj artikla	280858.X	280857.X	4-280878.XX	4-280877.XX	4-280876.XX	4-280879.XX	4-280874.XX
Kapacitet po jednoj nozi stola	2000 kg	2000 kg	2000 kg	2000 kg	800 kg	800 kg	2000 kg
Radna visina	850 mm	950 mm	650 – 900 mm	750 – 1100 mm	850 mm	750 – 950 mm	850 mm
Fino podešavanje	50 mm	50 mm	50 mm	50 mm	20 mm	20 mm	50 mm
Doplata / noga	uključeno	Alternativno	78 €	80 €	101 €	131 €	64 €

Bilješka kotači: Nije preporučeno za stolove za zavarivanje sa 6 ili 8 stolnih nogu.

Setovi

	Stega	Stega	Prizma	Klin	Magnetni klin	Grafičnik	Grafičnik	Grafičnik	Kutnik	Kutnik	Kutnik	Pokretljivi kutnik	Kutnik	Kutnik	Kolica za alat	Set dodatne opreme
Materijal	nitrirani	nitrirani	nitrirani	brunirano	Aluminij	nitrirani	nitrirani	nitrirani	nitrirani	nitrirani	nitrirani	nitrirani	nitrirani	nitrirani	nitrirani	besplatno
Broj artikla	280610.N	280630.N	280648.1.N	280511	280740	280410.N	280420.N	280430.N	280110.N	280152.N	280162.N	280164+65.N	280166+67.N	280144+46.N	280910	283999
Set 1: 4-283100	4 x	2 x	2 x	12 x		4 x	4 x		2 x	2 x						1 x
Set 2: 4-283200	6 x	4 x	4 x	18 x	4 x	6 x	6 x		4 x	2 x	2 x					1 x
Set 3: 4-283300	10 x	6 x	4 x	24 x	4 x	8 x	8 x		6 x	2 x	2 x		1 x + 1 x			1 x
Set 4: 4-283400	14 x	10 x	6 x	30 x	8 x	10 x	10 x	4 x	8 x	2 x	2 x	1 x + 1 x	1 x + 1 x		1 x	1 x
Set 5: 4-283500	14 x	10 x	8 x	36 x	8 x	12 x	12 x	4 x	12 x	2 x	2 x	1 x + 1 x	1 x + 1 x	1 x + 1 x	1 x	1 x
																1.842 €
																3.250 €
																4.690 €
																7.377 €
																8.998 €

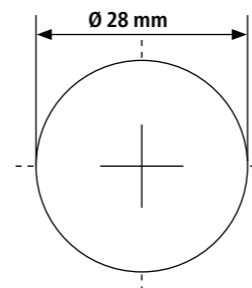

Provrtne Ø 28 mm
Bušotine na površini u dijagonalnoj mreži
Visina strane stola 200 mm
Dijagonalne rupe na bočnim stranama
Debljina materijala cca. 24,5 – 27 mm



Sub Table Box

mogućnost zaključavanja, uključuju i 2 ladice i pogodnost montaže.



498 €

2-280990.1

Za više ST kutija pogledajte stranicu 212

Svi stolovi su dostupni u narudžbi bez plazma nitracije ili sa 100x100 mm rešetkama: www.siegmund.com/F-tableX728



System 28

Professional Extreme 8.7
Stol za zavarivanje s dodacima:
2400 x 1200 x 200 mm

10.499 €

umjesto 11.262 €

4-288230.XD7D



1x 280030.XD7D



1x 280990.1



28x 280511



12x 280610.N



6x 280630.N



12x 280410.N



4x 280420.N



12x 280110.N

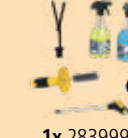

1x 283999

Za primjene u teškim uvjetima

EXTREME 8.8 PLUS

s plazmanitracijom + BAR premaz

Veličine stola	Professional Extreme 8.8 PLUS Alatni čelik X8.8 Dijagonalna rešetka
1200 x 1200 mm 4 Noge cca. 612 kg	4.124 € 4-280015.XD8PL
1500 x 1000 mm 4 Noge cca. 655 kg	4.448 € 4-280035.XD8PL
1500 x 1500 mm 4 Noge cca. 901 kg	5.809 € 4-280050.XD8PL
2000 x 1000 mm 4 Noge cca. 826 kg	5.246 € 4-280020.XD8PL
2400 x 1200 mm 4 Noge cca. 1.102 kg	6.669 € 4-280030.XD8PL
3000 x 1500 mm 6 Noge cca. 1.656 kg	9.536 € 4-280040.XD8PL
4000 x 2000 mm 8 Noge cca. 2.746 kg	14.713 € 4-280055.XD8PL

Maksimalno preporučeno opterećenje s 4 noge 6000 kg pri ravnomjernoj raspodjeli tereta. (Podaci se odnose na model noge Basic)

Težina = Stol + Platform + Noga osnovna oprema

S plazmanitracijom: Dobro zaštićen od prskanja zavarivanja, ogrebotina i hrde.

Svi stolovi su dostupni u narudžbi bez plazma nitracije:

www.siegmund.com/F-tableX828plus



Sub Table Box

mogućnost zaključavanja, uključuju i 2 ladice i pogodnost montaže.

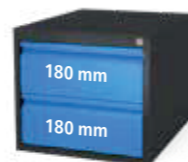

498 €

2-280990.1

Za više ST kutija pogledajte stranicu 212

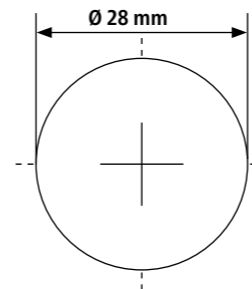

Provrtne Ø 28 mm

Bušotine na površini u dijagonalnoj mreži

Visina strane stola 300 mm

Rupe na strani stola 3 reda s razmakom od 50 mm,

2 reda s razmakom od 100 mm

Debljina materijala cca. 24,5 – 27 mm



Noge stola



Broj artikla	280853.X	280857.X	4-280878.XX	4-280877.XX	4-280860.XX	4-280879.XX	4-280872.XX
Kapacitet po jednoj nozi stola	3000 kg	2000 kg	2000 kg	2000 kg	800 kg	800 kg	3000 kg
Radna visina	850 mm	1050 mm	750 – 1000 mm	850 – 1200 mm	850 mm	850 – 1050 mm	850 mm
Fino podešavanje	50 mm	50 mm	50 mm	50 mm	20 mm	20 mm	50 mm
Doplata / noga	uključeno	Alternativno	78 €	80 €	99 €	131 €	61 €

Bilješka kotači: Nije preporučeno za stolove za zavarivanje sa 6 ili 8 stolnih nogu.

Setovi



	Stega	Stega	Prizma	Klin	Magnetni klin	Grafičnik	Grafičnik	Grafičnik	Kutnik	Kutnik	Kutnik	Pokretljivi kutnik	Kutnik	Kutnik	Kolica za alat	Set dodatne opreme	
Materijal	nitrirani	nitrirani	nitrirani	brunirano	Aluminij	nitrirani	nitrirani	nitrirani	nitrirani	nitrirani	nitrirani	nitrirani	nitrirani	nitrirani		besplatno	
Broj artikla	280610.N	280630.N	280648.1.N	280511	280740	280410.N	280420.N	280430.N	280110.N	280152.N	280162.N	280164+65.N	280166+67.N	280144+46.N	280910	283999	
Set 1: 4-283100	4 x	2 x	2 x	12 x		4 x	4 x		2 x	2 x						1 x	
Set 2: 4-283200	6 x	4 x	4 x	18 x	4 x	6 x	6 x		4 x	2 x	2 x					1 x	
Set 3: 4-283300	10 x	6 x	4 x	24 x	4 x	8 x	8 x		6 x	2 x	2 x		1 x + 1 x			1 x	
Set 4: 4-283400	14 x	10 x	6 x	30 x	8 x	10 x	10 x	4 x	8 x	2 x	2 x	1 x + 1 x	1 x + 1 x		1 x	1 x	
Set 5: 4-283500	14 x	10 x	8 x	36 x	8 x	12 x	12 x	4 x	12 x	2 x	2 x	1 x + 1 x	1 x + 1 x	1 x + 1 x	1 x	1 x	
																	1.842 €
																	3.250 €
																	4.690 €
																	7.377 €
																	8.998 €

System 28

Professional Extreme 8.8 PLUS

Stol za zavarivanje s dodacima:

2000 x 1000 x 300 mm

11.606 €

umjesto 12.282 €

4-288320.XD8PL

BESPLATNO

1x 280780



1x 280020.XD8PL

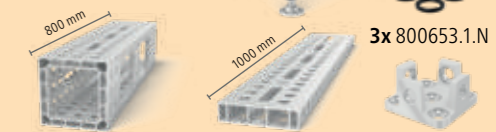

2x AQ28014080.VL 2x AR28014100.VL 2x AP800399.AT



8x AP280528 4x AP280602.N 6x 280513 32x 280511



1x 280990.1 8x 280610.N 4x 280630.N 4x 280420.N



2x 280430.N 6x 280110.N 2x 280134.N 2x 280136.N 1x 283999

» Kombinira prednosti stola za zavarivanje s prednostima stola s utorima u jednom proizvodu. Iskoristite razne mogućnosti stezanja i maksimalnu fleksibilnost.

Materijal

• **Professional Extreme 8.7:**

- Očvršnuti alatni čelik X8.7 + Plazmanitracija
- Debljina materijala cca. 24,5 – 27 mm
- Ploča bočne strane izrađena od visokokvalitetnog čelika S355J2+N + Plazmanitracija

Karakteristike

- **Provrte Ø 28 mm**
- s poprečnim utorima u obliku šesterokuta
- Udaljenost šesterokutnih utora 100 mm
- Bušotine na površini u mreži 100x100 mm
- Dijagonalne rupe na bočnim stranama
- Visina strane stola 200 mm
- Pojačana konstrukcija

Fleksibilno stezanje uz razne mogućnosti

Dodatni utori omogućavaju kontinuiran, linearno stezanje za cijelu površinu stola. Svi dodaci za sistem 28 su kompatibilni sa šesterokutnim stolom s utorima, uključujući i kutije i ladice.

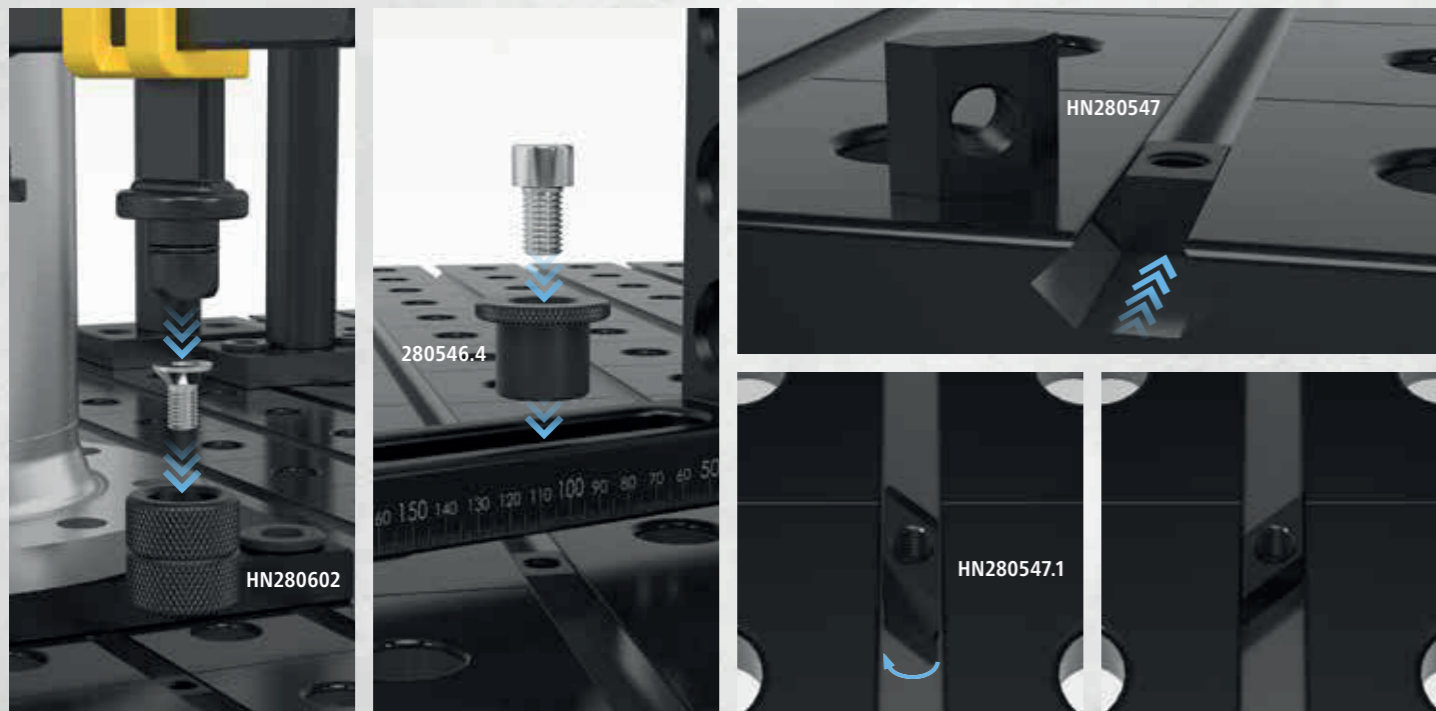
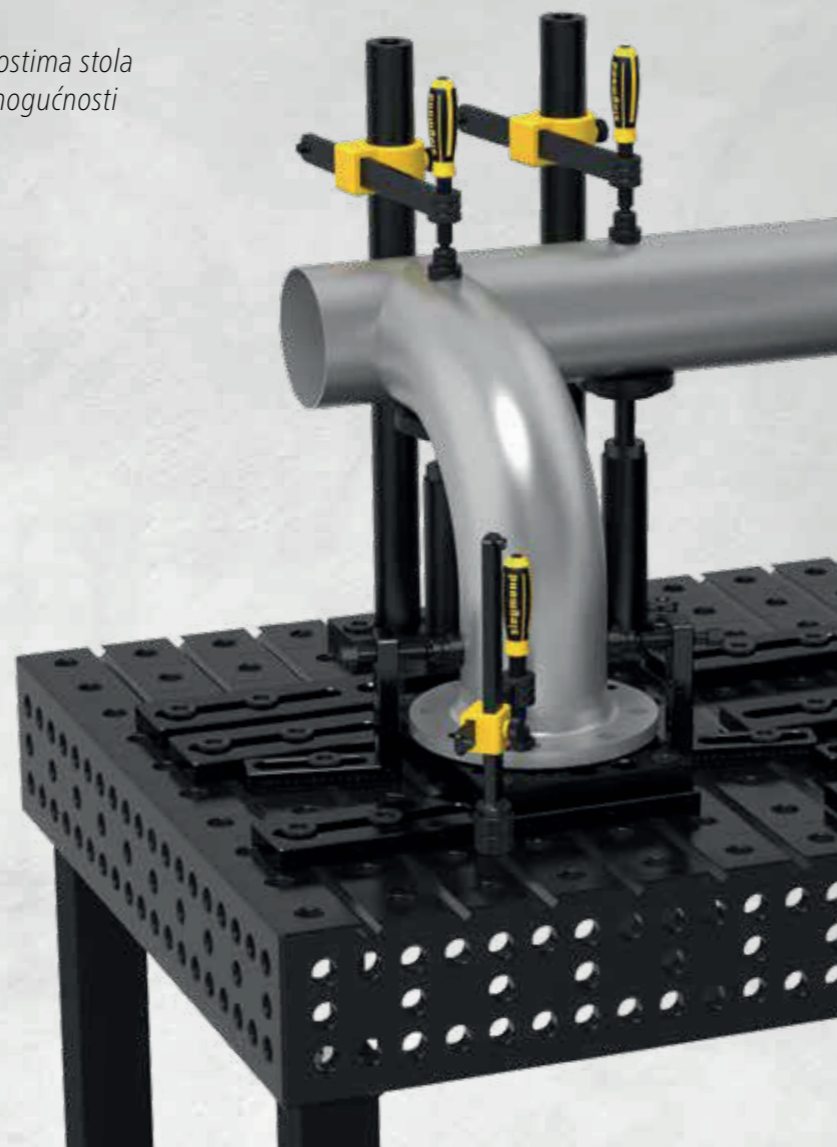

2-HN280547



2-HN280547.1



2-HN280547.2

2-HN280547	Klizni blok Šesterokutni Standard - nitrirani	7,00 € •
	sa navojem M12, pričvršćivanje prdodataka vijkom M12, postavite u željeni položaj umatanjem u utor sa strane	
Dužina: (a)	Širina: (b)	Visina: (c)
25 mm	30 mm	14 mm
		Težina:
		0,06 kg
2-HN280547.1	Klizni blok Šesterokutni okretan - nitrirani	9,00 € •
	pričvršćivanje prdodataka vijkom M12, omogućuje postavljanje u utor odozgo, napetosti u utoru pri okretanju u smjeru pričvršćivanja vijka	
Dužina: (a)	Širina: (b)	Visina: (c)
40 mm	30 mm	14 mm
		Težina:
		0,04 kg
2-HN280547.2	Klizni blok Šesterokutni dugi - nitrirani	9,00 € •
	sa navojem M12, preporučuje se za križne uture, mogu se stezati na sjecištima stolova sa križnim utorima	
Dužina: (a)	Širina: (b)	Visina: (c)
40 mm	30 mm	14 mm
		Težina:
		0,08 kg



2-HN280602



2-280546.4



4-HN283999

2-HN280602	Adapter za vijčane stege - nitrirani	16,00 € •
	uključeni klinovi (vijci), za spajanje vijaka s navojem sa šesterokutnim kliznim blokovima	
Visina: (c)	Ø:	Težina:
44 mm	45 mm	0,34 kg
2-280546.4	Stezni cilindar za M12 navoj uklj. vijak 50 mm - brunirano	16,00 € •
	uključeni klinovi (vijci), specijalno za pričvršćivanje Siegmund dijelova sa šesterokutnim kliznim blokovima	
Visina: (c)	Ø:	Težina:
28 mm	40 mm	0,14 kg
4-HN283999	Set opreme za šesterokutni stol s utorima	92,00 € •
	Besplatno sa svakim šesterokutnim stolom s utorima, sadržaj isporuke: 4x HN280547, 4x 280546.4	
Visina: (c)	Ø:	Težina:
-	-	0,80 kg

= Otpornost na ogrebotine = Zaštita od prskanja = Zaštita od korozije

• = Proizvod je proizveden za skladište

○ = Proizvod se proizvodi prema narudžbi

Objašnjenja pogledajte na stranici 3 www.siegmund.com



Detaljne informacije o proizvodima na: www.siegmund.com/F-hexagortable

Prednosti stolova za zavarivanje i stolova s utorima kombinirano

System 28

s plazmanitracijom + BAR premaz

Veličine stola	Stol sa šesterokutnim utorima Alatni čelik X8.7 Udaljenost šesterokutnih utora 100 mm	
1200 x 1200 mm 4 Noge cca. 500 kg	4.034 € 4-280015.HNK	●
1500 x 1000 mm 4 Noge cca. 531 kg	4.308 € 4-280035.HNK	●
1500 x 1500 mm 4 Noge cca. 734 kg	5.565 € 4-280050.HNK	●
2000 x 1000 mm 4 Noge cca. 668 kg	5.174 € 4-280020.HNK	●
2400 x 1200 mm 6 Noge cca. 920 kg	6.388 € 4-280030.HNK	●
3000 x 1500 mm 6 Noge cca. 1.356 kg	9.440 € 4-280040.HNK	●
4000 x 2000 mm 8 Noge cca. 2.262 kg	14.726 € 4-280055.HNK	●

Maksimalno preporučeno opterećenje s 4 noge 4000 kg pri ravnomjernoj raspodjeli tereta. (Podaci se odnose na model noge Basic)

Težina = Stol + Platform + Noga osnovna oprema

S plazmanitracijom: Dobro zaštićen od prskanja zavarivanja, ogrebotina i hrđe.

Križni ili dugi utori dostupni su na zahtjev.

Besplatno sa svakim šesterokutnim stolom s utorima

4x HN280547 Klizni blok 25 mm

4x 280546.4 Stezni cilindar

HN283999 - Vrijednost: 92 €



Noge stola



Broj artikla	280858.X	280857.X	4-280878.XX	4-280877.XX	4-280876.XX	4-280879.XX	4-280874.XX
Kapacitet po jednoj nozi stola	2000 kg	2000 kg	2000 kg	2000 kg	800 kg	800 kg	2000 kg
Radna visina	850 mm	950 mm	650 – 900 mm	750 – 1100 mm	850 mm	750 – 950 mm	850 mm
Fino podešavanje	50 mm	50 mm	50 mm	50 mm	20 mm	20 mm	50 mm
Doplata / noga	uključeno	Alternativno	78 €	80 €	101 €	131 €	64 €

Bilješka kotači: Nije preporučeno za stolove za zavarivanje sa 6 ili 8 stolnih nogu.

Setovi



	Stega	Stega	Prizma	Klin	Magnetni klin	Graničnik	Graničnik	Graničnik	Kutnik	Kutnik	Kutnik	Pokretljivi kutnik	Kutnik	Kutnik	Kolica za alat	Set dodatne opreme	
Materijal	nitirani	nitirani	nitirani	brunirano	Aluminij	nitirani	nitirani	nitirani	nitirani	nitirani	nitirani	nitirani	nitirani	nitirani		besplatno	
Broj artikla	280610.N	280630.N	280648.1.N	280511	280740	280410.N	280420.N	280430.N	280110.N	280152.N	280162.N	280164+65.N	280166+67.N	280144+46.N	280910	283999	
Set 1: 4-283100	4 x	2 x	2 x	12 x		4 x	4 x		2 x	2 x						1 x	1.842 €
Set 2: 4-283200	6 x	4 x	4 x	18 x	4 x	6 x	6 x		4 x	2 x	2 x					1 x	3.250 €
Set 3: 4-283300	10 x	6 x	4 x	24 x	4 x	8 x	8 x		6 x	2 x	2 x		1 x + 1 x			1 x	4.690 €
Set 4: 4-283400	14 x	10 x	6 x	30 x	8 x	10 x	10 x	4 x	8 x	2 x	2 x	1 x + 1 x	1 x + 1 x		1 x	1 x	7.377 €
Set 5: 4-283500	14 x	10 x	8 x	36 x	8 x	12 x	12 x	4 x	12 x	2 x	2 x	1 x + 1 x	1 x + 1 x	1 x + 1 x	1 x	1 x	8.998 €

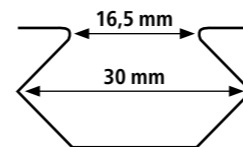

Udaljenost šesterokutnih utora 100 mm
 Provrtne Ø 28 mm
 Bušotine na površini u mreži 100x100 mm
 Visina strane stola 200 mm
 Dijagonalne rupe na bočnim stranama
 Debljina materijala cca. 24,5 – 27 mm



Sub Table Box

mogućnost zaključavanja, uključujuju i 2 ladice i pogodnost montaže.



498 €

2-280990.1

Za više ST kutija pogledajte stranicu 212



System 28

Stol sa šesterokutnim utorima uključeno Dodaci:

1500 x 1000 x 200 mm

7.335 €

umjesto 7.887 €

4-288235.HNK



1x 280035.HNK



1x 280990.1

20x HN280547

8x 280546.4



4x 280610.N

2x 280630.N

18x 280511

4x 280420.N

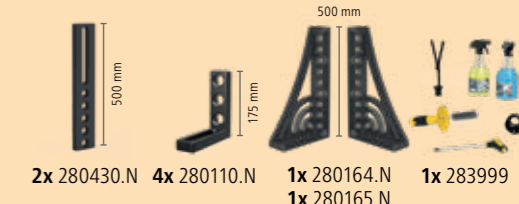

2x 280430.N

4x 280110.N

1x 280164.N

1x 280165.N

Visina podesivog rotirajućeg Siegmund stola osigurava fleksibilnost sa većim kapacitetom i jednostavno rukovanje.

Ergonomičan rad u manjem prostoru

Podesiva visina rotacijskog stola štedi prostor i osigurava ergonomičnost u radu. Okretanjem ploče možete konstantno prilagođavati radnu visinu. Koristeći poluge za zaključavanje zaključavate i fiksirate poziciju radne površine.

360° rukovanje

Sa lako podesivim rotirajućim stolom možete jednostavno doseći i raditi na vašoj konstrukciji za svih strana. Za brzo i jednostavno uzemljenje bez uvrtnja kabela, preporučamo naš magnetni priključak za uzemljenje.

Varijanta – Fiksni ili Mobilni

Bazni "fiksni" okvir dolazi sa čvrstom baznom pločom za sigurnosnosan rad. Osnovni okvir "mobilni" dolazi s čvrstim kotačima s kočnicama za zaključavanje. Čelična konstrukcija je premazana prahom i isporučuje se već montirana.



1000 kg Maksimalna nosivost: Osnovni okvir "fiksni" ili "mobilni" (bez ploče)

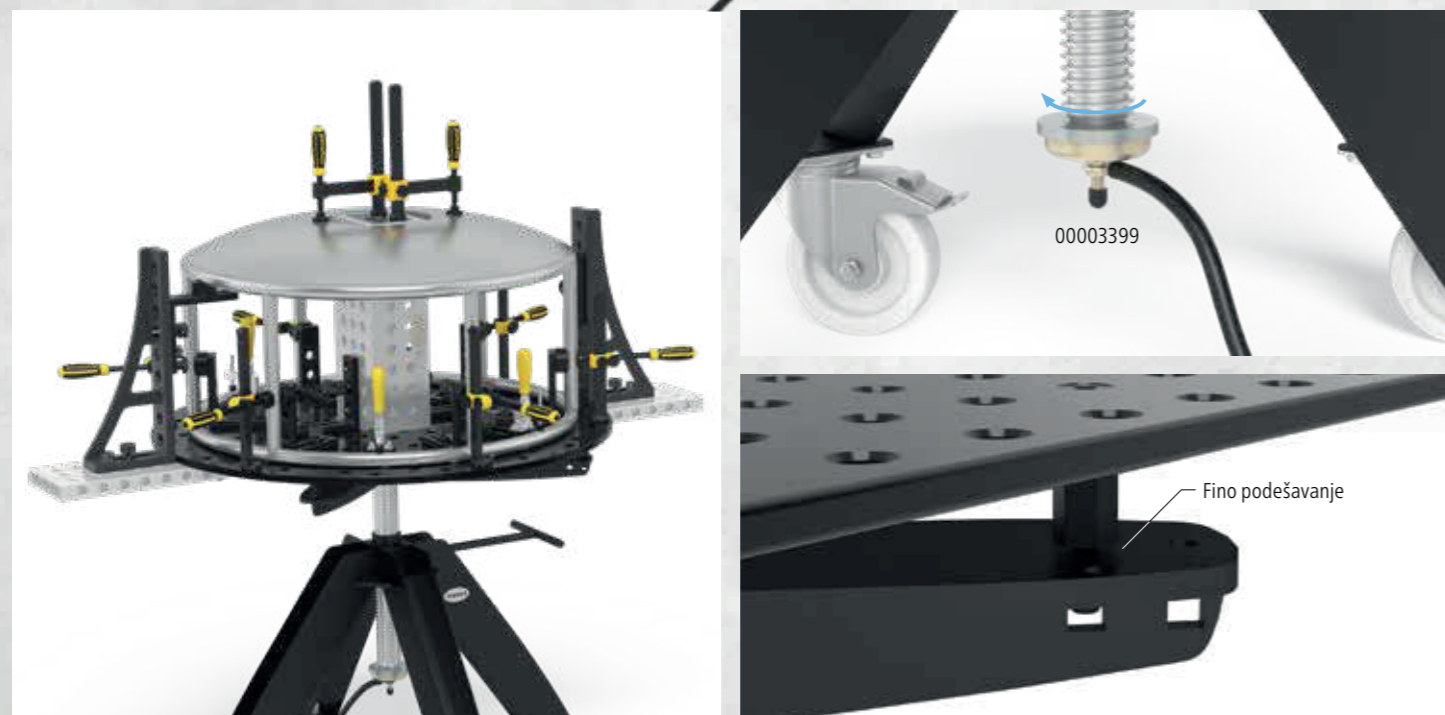

Rotirajući stol podesiv po visini



Rotirajući stol Fiksni

Rotirajući stol Mobilni

Površina rupa Ø 16 mm	Dimenzije (D x Š): cca. 785 x 785 mm, Težina (bez ploče): cca. 70 kg	Dimenzije (D x Š): cca. 795 x 795 mm, Težina (bez ploče): cca. 70 kg	
Bazična površina stola visoko kvalitetan čelik S355J2+N + Plazmanitracija Rupe na mreži 50x50 mm Debljina materijala cca. 11,5 – 13 mm Visina strane stola 50 mm	1000 x 1000 mm cca. 122 kg	2.101 € ● 2-DS161010.P	2.230 € ● 2-DM161010.P
	1200 x 800 mm cca. 112 kg	2.101 € ● 2-DS161025.P	2.230 € ● 2-DM161025.P
	1200 x 1200 mm cca. 168 kg	2.503 € ● 2-DS161015.P	2.632 € ● 2-DM161015.P
Perforirana ploča Očvrsnuti alatni čelik X8.7 + Plazmanitracija Rupe na mreži 50x50 mm Debljina materijala cca. 11,5 – 13 mm	1000 x 1000 mm cca. 90 kg	1.695 € ● 2-DS164024.X7	1.824 € ● 2-DM164024.X7
	1200 x 800 mm cca. 88 kg	1.688 € ● 2-DS164004.X7	1.817 € ● 2-DM164004.X7
	1200 x 1200 mm cca. 130 kg	2.000 € ● 2-DS164034.X7	2.129 € ● 2-DM164034.X7
Perforirana ploča okrugli Očvrsnuti alatni čelik X8.7 + Plazmanitracija Rupe na mreži 50x50 mm Debljina materijala cca. 11,5 – 13 mm	Ø 1000 mm cca. 72 kg	1.739 € ● 2-DS164210.X7	1.868 € ● 2-DM164210.X7
	Magnetno uzemljenje za rotacijski stol brzo i jednostavno uzemljavanje bez zaptljaja kablova jaka snaga pričvršćivanja na čistim i glatkim površinama sadržaj isporuke: Adapterska ploča i vijak s upuštenom glavom	36 € ● 2-00003399	36 € ● 2-00003399

Radna visina između 780 mm i 1100 mm

Zbog opasnosti od prevrtanja, preporučujemo sljedeće veličine.

● = Proizvod je proizveden za skladište
○ = Proizvod se proizvodi prema narudžbi

S plazmanitracijom:
Dobro zaštićen od prskanja zavarivanja, ogrebotina i hrđe.



Detaljne informacije o proizvodima na:
www.siegmund.com/F-rotating

Brzo i jednostavno do idealne radne visine



Rotirajući stol podesiv po visini

Rotirajući stol Fiksni

Rotirajući stol Mobilni

Površina rupa Ø 22 mm	Dimenzije (D x Š): cca. 785 x 785 mm, Težina (bez ploče): cca. 70 kg	Dimenzije (D x Š): cca. 795 x 795 mm, Težina (bez ploče): cca. 70 kg
<p>Perforirana ploča visoko kvalitetan čelik S355J2+N + Plazmanitracija Rupe Dijagonalna rešetka Debljina materijala cca. 17 – 19 mm</p>	<p>1000 x 1000 mm cca. 137 kg</p> <p>1.885 € 2-DS224024.PD</p>	<p>2.014 € 2-DM224024.PD</p>
	<p>1200 x 1200 mm cca. 197 kg</p> <p>2.218 € 2-DS224034.PD</p>	<p>2.347 € 2-DM224034.PD</p>
<p>Perforirana ploča visoko kvalitetan čelik S355J2+N + Plazmanitracija Rupe na mreži 100x100 mm Debljina materijala cca. 17 – 19 mm</p>	<p>1200 x 800 mm cca. 138 kg</p> <p>1.734 € 2-DS224004.P</p>	<p>1.863 € 2-DM224004.P</p>
	<p>Ø 1100 mm cca. 131 kg</p> <p>2.119 € 2-DS224211.PD</p>	<p>2.248 € 2-DM224211.PD</p>
<p>Magnetno uzemljenje za rotacijski stol brzo i jednostavno uzemljavanje bez zapetljaja kablova jaka snaga pričvršćivanja na čistim i glatkim površinama sadržaj isporuke: Adapterska ploča i vijak s upuštenom glavom</p>	<p>36 € 2-00003399</p>	<p>36 € 2-00003399</p>

Radna visina između 780 mm i 1100 mm

Zbog opasnosti od prevrtanja, preporučujemo sljedeće veličine.



- = Proizvod je proizveden za skladište
- = Proizvod se proizvodi prema narudžbi

S plazmanitracijom:
Dobro zaštićen od prskanja zavarivanja, ogrebotina i hrđe.

Rotirajući stol podesiv po visini



Rotirajući stol Fiksni

Rotirajući stol Mobilni

Površina rupa Ø 28 mm	Dimenzije (D x Š): cca. 785 x 785 mm, Težina (bez ploče): cca. 70 kg	Dimenzije (D x Š): cca. 795 x 795 mm, Težina (bez ploče): cca. 70 kg
<p>Bazična površina stola Očvrsnuti alatni čelik X8.7 + Plazmanitracija Rupe Dijagonalna rešetka Debljina materijala cca. 24,5 – 27 mm</p>	<p>1000 x 1000 mm cca. 175 kg</p> <p>2.156 € 2-DS281010.XD7</p>	<p>2.285 € 2-DM281010.XD7</p>
	<p>1200 x 800 mm cca. 168 kg</p> <p>2.150 € 2-DS281025.XD7</p>	<p>2.279 € 2-DM281025.XD7</p>
	<p>1200 x 1200 mm cca. 251 kg</p> <p>2.445 € 2-DS281015.XD7</p>	<p>2.574 € 2-DM281015.XD7</p>
<p>Premium Light¹ Perforirana ploča Očvrsnuti alatni čelik X8.7 + Plazmanitracija Rupe Dijagonalna rešetka Debljina materijala cca. 15 mm</p>	<p>1000 x 1000 mm cca. 109 kg</p> <p>1.857 € 2-DS804024.XD7</p>	<p>1.986 € 2-DM804024.XD7</p>
	<p>1200 x 1200 mm cca. 156 kg</p> <p>2.223 € 2-DS804034.XD7</p>	<p>2.352 € 2-DM804034.XD7</p>
<p>Premium Light¹ Perforirana ploča Očvrsnuti alatni čelik X8.7 + Plazmanitracija Rupe na mreži 100x100 mm Debljina materijala cca. 15 mm</p>	<p>1200 x 800 mm cca. 112 kg</p> <p>1.733 € 2-DS804004.X7</p>	<p>1.862 € 2-DM804004.X7</p>
	<p>Ø 1100 mm cca. 103 kg</p> <p>2.109 € 2-DS804211.XD7</p>	<p>2.238 € 2-DM804211.XD7</p>
<p>Magnetno uzemljenje za rotacijski stol brzo i jednostavno uzemljavanje bez zapetljaja kablova jaka snaga pričvršćivanja na čistim i glatkim površinama sadržaj isporuke: Adapterska ploča i vijak s upuštenom glavom</p>	<p>36 € 2-00003399</p>	<p>36 € 2-00003399</p>

Radna visina između 780 mm i 1100 mm

Zbog opasnosti od prevrtanja, preporučujemo sljedeće veličine.

¹ Za stezanje vijcima 280511 potreban je Spacer 800653.1.N.

- = Proizvod je proizveden za skladište
- = Proizvod se proizvodi prema narudžbi

S plazmanitracijom:
Dobro zaštićen od prskanja zavarivanja, ogrebotina i hrđe.



» Mobilni stol koji se podiže nudi razne varijacije dodataka i mogućnosti.

Rad na različitim visinama

Individualna podesiva radna visina omogućava ergonomičnost i olakšanje za kralježnicu korisnika. Na taj način posao se izvrši preciznije i efikasnije.

Podešavanje visine

S nožnom pedalom radna visina se može podesiti beskonačno. Zaštitna ploča ispod radne ploče štiti hidrauličku jedinicu od prljavštine odozgo.

Bazični okvir – čvrst i mobilan

Čvrsta čelična konstrukcija osigurava stabilnost i kod podešavanja radne visine. Mobilni stol za podizanje ima dva kotačića s kočnicama za blokiranje i dva kotačića za teška opterećenja. Čelična konstrukcija je premazana prahom i isporučuje se već montirana.

*Maksimalan kapacitet: Osnovni okvir (bez ploče)

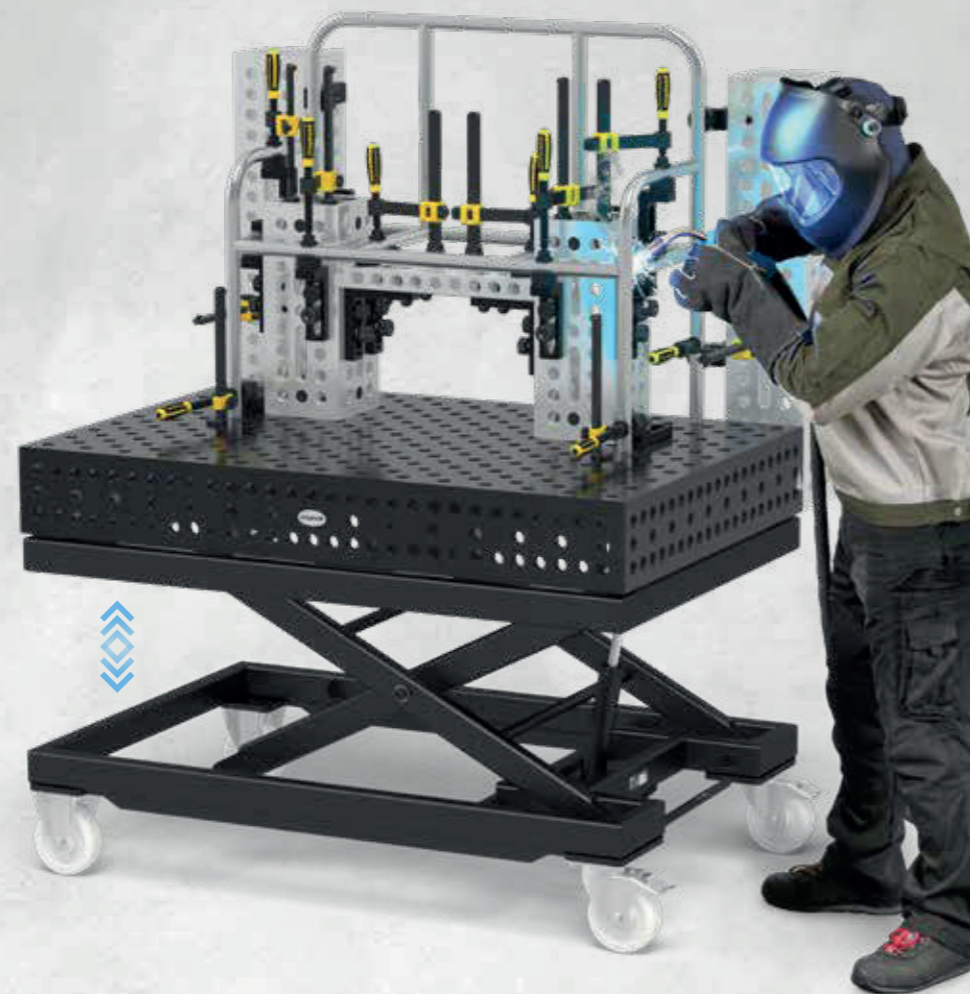

500 kg*

1000 kg*

1200 kg*

1700 kg*

Zaštitna ploča ispod radne ploče



Fino podešavanje

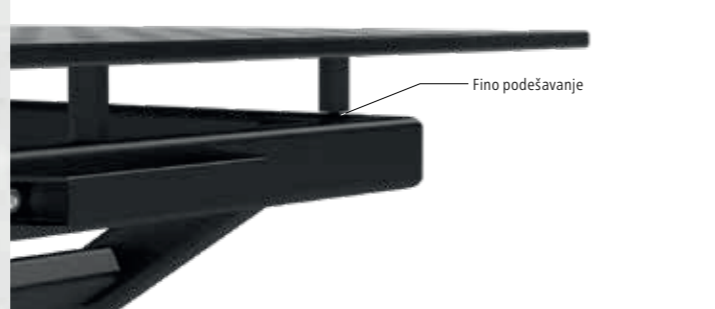

Detaljne informacije o proizvodima na: www.siegmund.com/F-lifting



Mobilni stol za podizanje 500 kg

Mobilni stol za podizanje 1000 kg

Mobilni stol za podizanje

Površina rupa Ø 16 mm	Dimenzije (D x Š): cca. 1115 x 630 mm, Težina (bez ploče): cca. 65 kg	Dimenzije (D x Š): cca. 1490 x 990 mm, Težina (bez ploče): cca. 200 kg
Bazična površina stola visoko kvalitetni čelik S355J2+N + plazma nitriranje Rupe na mreži 50x50 mm Debljina materijala cca. 11,5 – 13 mm Visina strane stola 50 mm	1200 x 800 mm cca. 112 kg	2.500 € 2-HT161025.P
	1500 x 1000 mm cca. 166 kg	3.023 € 2-HT161035.P
Perforirana ploča Očvrsnuti alatni čelik X8.7 + Plazmanitracija Rupe na mreži 50x50 mm Debljina materijala cca. 11,5 – 13 mm	1200 x 800 mm cca. 88 kg	2.087 € 2-HT164004.X7
	1500 x 1000 mm cca. 135 kg	2.493 € 2-HT164014.X7
	2000 x 1000 mm cca. 179 kg	nekompatibilan
površina stola Professional 750 visoko kvalitetni čelik S355J2+N + plazma nitriranje Rupe na mreži 50x50 mm Debljina materijala cca. 11,5 – 13 mm Visina strane stola 100 mm	1500 x 1000 mm cca. 205 kg	nekompatibilan
		3.744 € 2-HS160035.P

Radna visina od cca. 700 do 1000 mm

Mobilni stol za podizanje do 500 kg kompatibilan je samo s ovim radnim površinama (potrebna su posebna mjesta za pričvršćivanje na radnoj ploči). S pokretnim stolom za podizanje 1000 kg ploče se mogu pričvrstiti kroz provrte sistema.

● = Proizvod je proizveden za skladište
○ = Proizvod se proizvodi prema narudžbi

S plazmanitracijom:
Dobro zaštićen od prskanja zavarivanja, ogrebotina i hrđe.



Mobilni stol za podizanje 1200 kg

Površina rupa Ø 16 mm	Dimenzije (D x Š): cca. 1490 x 990 mm, Težina (bez ploče): cca. 210 kg
Professional Extreme 8.7 površina stola Očvrsnuti alatni čelik X8.7 + Plazmanitracija Rupe na mreži 50x50 mm Debljina materijala cca 11,5 – 13 mm Visina strane stola 100 mm	1500 x 1000 mm cca. 203 kg
Dopunski set, nosivost 1700 kg Drugi podizni cilindar za 1700 kg nosivosti (minus ploča) Kompatibilno je samo s pokretnim stolom za podizanje 1200 kg	4.831 € 2-HS160035.X7D
 Sažetak isporuke: 1x cilindar za podizanje, 1x nožna pedala, materijal za pričvršćivanje	431 € 2-HS009921

Radna visina od cca. 700 do 1000 mm

Opterećenje na radnoj visini, ne pumpajte kad je potpuno opterećen.

Ergonomski način rada, sa smanjenim opterećenjem za kralježnicu



Mobilni stol za podizanje 500 kg

Mobilni stol za podizanje 1000 kg

Mobilni stol za podizanje

Površina rupa Ø 22 mm			
Perforirana ploča visoko kvalitetan čelik S355J2+N + Plazmanitracija Rupe na mreži 100x100 mm Debljina materijala cca. 17 – 19 mm	1200 x 800 mm cca. 138 kg	2.132 € 2-HT224004.P	nekompatibilan
	Dimenzije (D x Š): cca. 1115 x 630 mm, Težina (bez ploče): cca. 65 kg	Dimenzije (D x Š): cca. 1490 x 990 mm, Težina (bez ploče): cca. 200 kg	

Radna visina od cca. 700 do 1000 mm

Mobilni stol za podizanje do 500 kg kompatibilan je samo s ovim radnim površinama (potrebna su posebna mjesta za pričvršćivanje na radnoj ploči). S pokretnim stolom za podizanje 1000 kg ploče se mogu pričvrstiti kroz provrte sistema.

- = Proizvod je proizveden za skladište
- = Proizvod se proizvodi prema narudžbi

S plazmanitracijom:
Dobro zaštićen od prskanja zavarivanja, ogrebotina i hrde.



Mobilni stol za podizanje 1200 kg

Površina rupa Ø 22 mm			
površina stola Professional 750 visoko kvalitetan čelik S355J2+N + Plazmanitracija Rupe na mreži 100x100 mm Debljina materijala cca. 17 – 19 mm Visina strane stola 150 mm	1500 x 1000 mm cca. 338 kg	4.639 € 2-HS220035.P	
Dopunski set, nosivost 1700 kg Drugi podizni cilindar za 1700 kg nosivosti (minus ploča) Kompatibilno je samo s pokretnim stolom za podizanje 1200 kg		431 € 2-HS009921	
		Sažetak isporuke: 1x cilindar za podizanje, 1x nožna pedala, materijal za pričvršćivanje	
	Dimenzije (D x Š): cca. 1490 x 990 mm, Težina (bez ploče): cca. 210 kg		

Radna visina od cca. 750 do 1050 mm

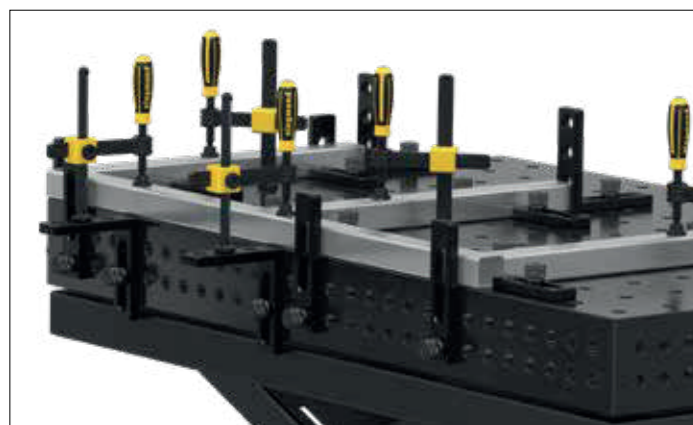

Mobilni stol za podizanje 500 kg

Mobilni stol za podizanje 1000 kg

Mobilni stol za podizanje

Površina rupa Ø 28 mm			
Premium Light¹ Perforirana ploča Očvršnuti alatni čelik X8.7 + Plazmanitracija Rupe na mreži 100x100 mm Debljina materijala cca. 15 mm	1200 x 800 mm cca. 112 kg	2.132 € 2-HT804004.X7	nekompatibilan
Premium Light¹ Perforirana ploča Očvršnuti alatni čelik X8.7 + Plazmanitracija Rupe Dijagonalna rešetka Debljina materijala cca. 15 mm	1500 x 1000 mm cca. 162 kg	2.613 € 2-HT804014.XD7	3.031 € 2-HS804014.XD7
	2000 x 1000 mm cca. 217 kg	nekompatibilan	3.429 € 2-HS804044.XD7
	Dimenzije (D x Š): cca. 1115 x 630 mm, Težina (bez ploče): cca. 65 kg	Dimenzije (D x Š): cca. 1490 x 990 mm, Težina (bez ploče): cca. 200 kg	

Radna visina od cca. 700 do 1000 mm

Mobilni stol za podizanje do 500 kg kompatibilan je samo s ovim radnim površinama (potrebna su posebna mjesta za pričvršćivanje na radnoj ploči). S pokretnim stolom za podizanje 1000 kg ploče se mogu pričvrstiti kroz provrte sistema.

- = Proizvod je proizveden za skladište
- = Proizvod se proizvodi prema narudžbi

S plazmanitracijom:
Dobro zaštićen od prskanja zavarivanja, ogrebotina i hrde.



Mobilni stol za podizanje 1200 kg

Površina rupa Ø 28 mm			
Professional Extreme 8.7 površina stola Očvršnuti alatni čelik X8.7 + Plazmanitracija Rupe Dijagonalna rešetka Debljina materijala cca. 24,5 – 27 mm Visina strane stola 200 mm	1500 x 1000 mm cca. 468 kg	6.339 € 2-HS280035.XD7D	
Dopunski set, nosivost 1700 kg Drugi podizni cilindar za 1700 kg nosivosti (minus ploča) Kompatibilno je samo s pokretnim stolom za podizanje 1200 kg		431 € 2-HS009921	
		Sažetak isporuke: 1x cilindar za podizanje, 1x nožna pedala, materijal za pričvršćivanje	
	Dimenzije (D x Š): cca. 1490 x 990 mm, Težina (bez ploče): cca. 210 kg		

Radna visina od cca. 800 do 1100 mm

» Zahvaljujući inteligentnom konceptu Siegmund Workstation radne stanice, svi alati uvijek su nadohvat ruke. Tako je omogućena preglednost i dodatan prostor za vašu ostalu opremu.

Srce svakog radnog stola – radna ploča

Radna ploča treba izdržati velike terete. Imamo specijalne radne površine za vas, s obzirom na vaše potrebe – piljenje, bušenje, zavarivanje, stezanje itd.

Baza – čvrst okvir

Čvrsti okvir pruža stabilnu podlogu čak i za izazovne zadatke poput piljenja, brušenja ili bušenja.

Iskoristite mogućnosti

Bilo da radite s drvetom ili gradite i zavarujete metalne konstrukcije – radna stanica je svestrana kao i vaše ideje i projekti. Također možete dobiti Siegmund radnu stanicu sa stabilnim ladicama i visokim kapacitetom opterećenja.



Dimenzije radne stanice (dxšxv):
1200 x 800 x 850 mm

1000 kg*

*Maksimalan kapacitet: Pločica za nogu stola 1000 kg (bez ploče) / Kotačić 400 kg (bez ploče)



Zaštitna ploča ispod radne ploče

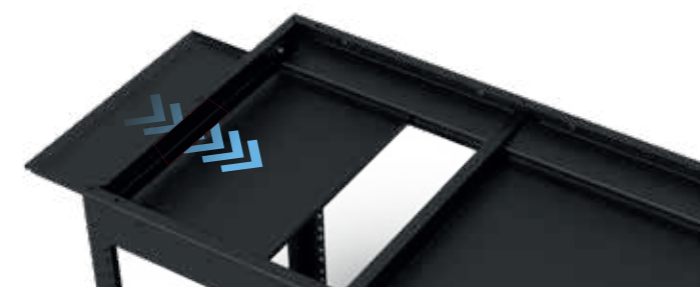

Opcija: 4 kotača sa kočnicama koje se mogu zaključati

400 kg*

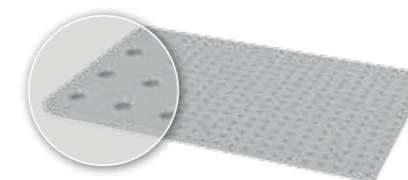

Perforirana ploča Alatni čelik 8.7
1200 x 800 mm
Provrte Ø 16 mm
Bušotine na površini u mreži 50x50 mm
debljina materijala otprilike 12 mm

164004.X07

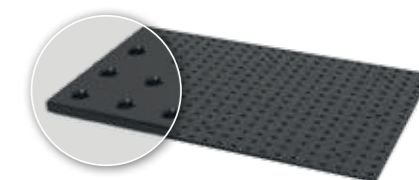

Nadoplat
Perforirana ploča s plazmanitracijom¹

114 €
2-164004.XX

Siegmund Workstation

		sa Set A 2-167320	sa Set B 2-167340
	uklj. Perforirane ploče Težina cca. 144 kg	1.173 € 2-164001	1.478 € 2-167321
	uklj. Perforirane ploče i 2x Ladica 180 mm Težina cca. 163 kg	1.305 € 2-164003	1.610 € 2-167322
	uklj. Perforirane ploče i 3x Ladica 180 mm 1x Ladica 240 mm Težina cca. 183 kg	1.443 € 2-164005	1.626 € 2-167323
		% Ponuda	
			1.971 € 2-167343

● = Proizvod je proizveden za skladište
○ = Proizvod se proizvodi prema narudžbi

¹s plazmanitracijom
Dobro zaštićen od prskanja zavarivanja, ogrebotina i hrđe.

Setovi

	Stega	Klin	Graničnik	Kutnik	Šesterokutni odvijač	Škripac
Materijal	brunirano / nitrirani	brunirano	Aluminij	nitrirani		
Broj artikla	160620	160511	160412	160108.N	160852	004300
Set A: 2-167320	2 x	6 x	4 x		1 x	
Set B: 2-167340	4 x	8 x	6 x	2 x	1 x	1 x
						305 €
						528 €



Detaljne informacije o proizvodima na:
www.siegmund.com/F-work



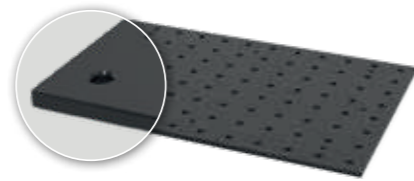

Perforirana ploča čelik + Plazmanitracija
 1200 x 800 mm
 Provrtne Ø 22 mm
 Bušotine na površini u mreži 100x100 mm
 debljina materijala otprilike 18 mm

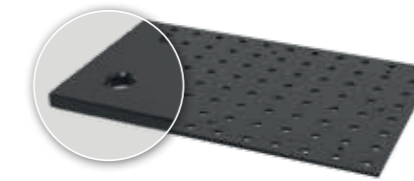

224004.P



Perforirana ploča Premium Light ' (Alatni čelik 8.7 + Plazmanitracija)
 1200 x 800 mm
 Provrtne Ø 28 mm
 Bušotine na površini u mreži 100x100 mm
 debljina materijala otprilike 15 mm



804004.X7

Siegmund Workstation

		sa Set A 2-227320	sa Set B 2-227340
 uklj. Perforirane ploče Težina cca. 194 kg	1.397 € ● 2-224001	1.766 € ● 2-227321	2.127 € ● 2-227341
 uklj. Perforirane ploče i 2x Ladica 180 mm Težina cca. 213 kg	1.539 € ● 2-224003	1.908 € ● 2-227322	2.269 € ● 2-227342
 uklj. Perforirane ploče i 3x Ladica 180 mm 1x Ladica 240 mm Težina cca. 233 kg	1.686 € ● 2-224005	1.910 € ● 2-227323	2.416 € ● 2-227343

● = Proizvod je proizveden za skladište
 ○ = Proizvod se proizvodi prema narudžbi

Siegmund Workstation

		sa Set A 2-287320	sa Set B 2-287340
 uklj. Perforirane ploče Težina cca. 168 kg	1.302 € ● 2-284001	1.738 € ● 2-287321	2.094 € ● 2-287341
 uklj. Perforirane ploče i 2x Ladica 180 mm Težina cca. 187 kg	1.433 € ● 2-284003	1.869 € ● 2-287322	2.225 € ● 2-287342
 uklj. Perforirane ploče i 3x Ladica 180 mm 1x Ladica 240 mm Težina cca. 207 kg	1.570 € ● 2-284005	1.866 € ● 2-287323	2.362 € ● 2-287343

● = Proizvod je proizveden za skladište
 ○ = Proizvod se proizvodi prema narudžbi

Setovi



Materijal	brunirano / nitrirani	brunirano	nitrirani	nitrirani		
Broj artikla	220610.1	220511	220410.N	220110.N	220852	004302
Set A: 2-227320	2 x	6 x	6 x		1 x	369 € ●
Set B: 2-227340	4 x	8 x	6 x	2 x	1 x	730 € ●

Setovi

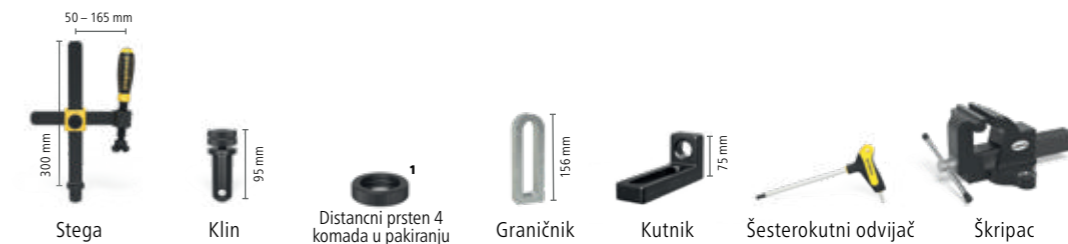

Materijal	nitrirani	brunirano	nitrirani	Aluminij	nitrirani		
Broj artikla	280610.N	280511	800653.1.N	280412	280109.N	280852.1	004302
Set A: 2-287320	2 x	6 x	2 x	6 x		1 x	436 € ●
Set B: 2-287340	4 x	8 x	2 x	6 x	2 x	1 x	792 € ●

*Za stezanje vijcima 280511 potreban je Spacer 800653.1.N.

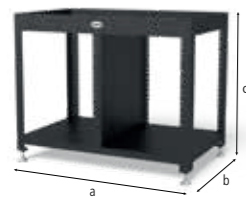

2-004002

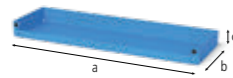

2-004020



2-004025



2-004100

2-004002	Siegmund Workstation Osnovni okvir	646,00 €	•
lijevo / desno: 600 mm prostora za ladice, uklj. upute za montažu za samostalno sastavljanje, Perforirane ploče dostupne na internetu			
Dužina: (a)	Širina: (b)	Visina: (c)	TF: Težina:
1.030 mm	630 mm	838 mm	1.000 kg 45,00 kg
2-004020	Polica	25,00 €	•
presvučen premazom, može se staviti na obje strane			
Dužina: (a)	Širina: (b)	Visina: (c)	TF: Težina:
482 mm	144 mm	40 mm	10 kg 1,65 kg
2-004025	Zidna polica za alat	97,00 €	•
presvučen premazom, može se staviti na obje strane			
Dužina: (a)	Širina: (b)	Visina: (c)	TF: Težina:
-	-	-	30 kg 7,87 kg
2-004100	Oprema za radnu stanicu s 4 kotača	114,00 €	•
moguće prebacivanje sa noge na kotače			
Dužina: (a)	Širina: (b)	Visina: (c)	TF: Težina:
-	-	-	400 kg 5,30 kg

TF=Nosivost;

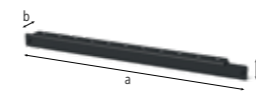

2-164030

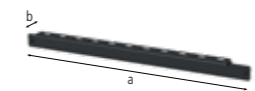

2-224030

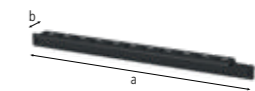

2-284030

2-164030	Držać stege Sistem 16	24,00 €	•
presvučen premazom, može se staviti na obje strane			
Dužina: (a)	Širina: (b)	Visina: (c)	Težina:
580 mm	46 mm	39 mm	0,83 kg
2-224030	Držać stege Sistem 22	24,00 €	•
presvučen premazom, može se staviti na obje strane			
Dužina: (a)	Širina: (b)	Visina: (c)	Težina:
580 mm	46 mm	39 mm	0,77 kg
2-284030	Držać stege Sistem 28	24,00 €	•
presvučen premazom, može se staviti na obje strane			
Dužina: (a)	Širina: (b)	Visina: (c)	Težina:
580 mm	46 mm	49 mm	0,84 kg



2-004220.WS



2-004225.WS



2-004230.WS



2-004235.WS

2-004220.WS	Ladica sa šinom i držačem, 60 mm za radnu stanicu	63,00 €	•
presvučen premazom, nadogradnja moguća u bilo koje vrijeme, može se staviti na obje strane			
Dužina: (a)	Širina: (b)	Visina: (c)	TF: Težina:
590 mm	400 mm	60 mm	50 kg 7,50 kg
2-004225.WS	Ladica sa šinom i držačem, 120 mm za radnu stanicu	70,00 €	•
presvučen premazom, nadogradnja moguća u bilo koje vrijeme, može se staviti na obje strane			
Dužina: (a)	Širina: (b)	Visina: (c)	TF: Težina:
590 mm	400 mm	120 mm	50 kg 9,00 kg
2-004230.WS	Ladica sa šinom i držačem, 180 mm za radnu stanicu	77,00 €	•
presvučen premazom, nadogradnja moguća u bilo koje vrijeme, može se staviti na obje strane			
Dužina: (a)	Širina: (b)	Visina: (c)	TF: Težina:
590 mm	400 mm	180 mm	50 kg 9,50 kg
2-004235.WS	Ladica sa šinom i držačem, 240 mm za radnu stanicu	84,00 €	•
presvučen premazom, nadogradnja moguća u bilo koje vrijeme, može se staviti na obje strane			
Dužina: (a)	Širina: (b)	Visina: (c)	TF: Težina:
590 mm	400 mm	240 mm	50 kg 10,00 kg

TF=Nosivost;

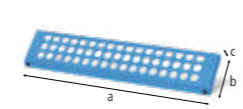

2-164035

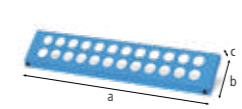

2-224035

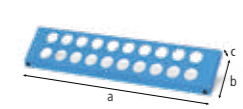

2-284035

2-164035	Pin i držać prizme Sistem 16	29,00 €	•
presvučen premazom, može se staviti na obje strane			
Dužina: (a)	Širina: (b)	Visina: (c)	Težina:
482 mm	20 mm	99 mm	0,74 kg
2-224035	Pin i držać prizme Sistem 22	29,00 €	•
presvučen premazom, može se staviti na obje strane			
Dužina: (a)	Širina: (b)	Visina: (c)	Težina:
482 mm	20 mm	99 mm	0,75 kg
2-284035	Pin i držać prizme Sistem 28	29,00 €	•
presvučen premazom, može se staviti na obje strane			
Dužina: (a)	Širina: (b)	Visina: (c)	Težina:
482 mm	20 mm	109 mm	0,80 kg



Detaljne informacije o proizvodima na:
www.siegmund.com/F-workstation

» Želite stvoriti više prostora na svojoj radnoj površini? Lako produžite svoju perforiranu ploču proizvođačima iz Siegmunda.

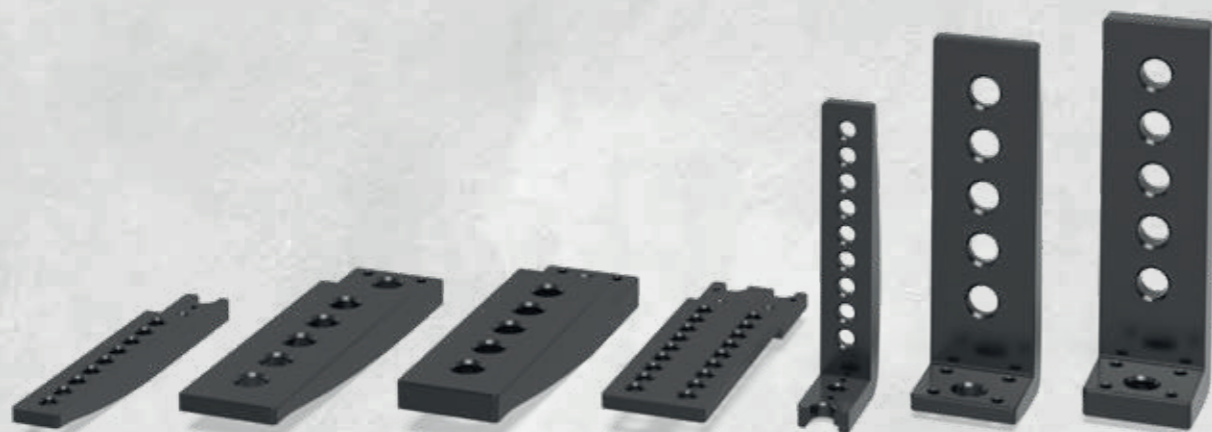

Proširenje uz uštedu prostora

Produženje s jednim nizom rupa idealan je za lagane konstrukcije i zauzima malo prostora.

Široko kontaktno područje

Produžetak s dva ili više reda rupa pruža šire i stabilnije područje doseg za stezanje izvan perforirane ploče.

Proširite prema gore

Vanjski nosač se koristi kao stoper na stolovima s bočnom plohom. Cijela je perforirana ploča dostupna, a rupe se upotrebljavaju samo za postavljanje nosača.

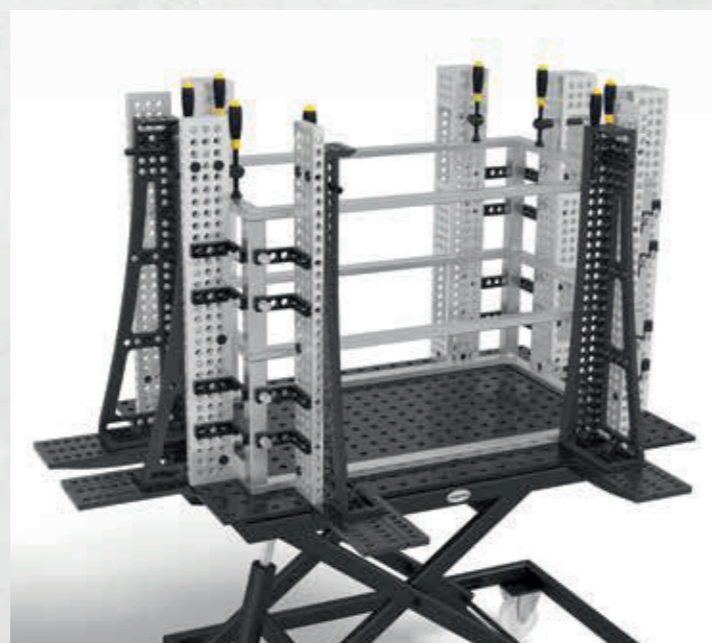

Detaljne informacije o proizvodima na: www.siegmund.com/F-extension

Oprez, rizik od prevrtanja kada je teret neujednačen. Ne prelazite maksimalnu nosivost osnovnog okvira. (Pogledajte korisnički priručnik) Ugradnja na okrugle perforirane ploče nije moguća i ograničena je na osmerokutne ploče.

System 16

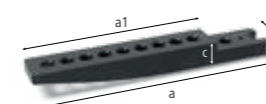

2-164050

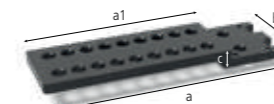

2-164055

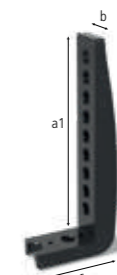

2-164051

2-164050	Dodatak za perforirane ploče 1 red rupa - nitrirani	47,00 € •
	uklj. 2 vijka za fino podešavanje, za pričvršćivanje: 1x 160528, pričvršćivanje na okrugle perforirane ploče nije moguće	
Dužina: (a)	Širina: (b)	Visina: (c)
331 mm	49 mm	33 mm
Dužina: (a1)	Težina:	
250 mm	2,00 kg	
2-164055	Dodatak za perforirane ploče 2 reda rupa - nitrirani	71,00 € •
	uklj. 4 vijka za fino podešavanje, za pričvršćivanje: 2x 160528, pričvršćivanje na okrugle perforirane ploče nije moguće	
Dužina: (a)	Širina: (b)	Visina: (c)
331 mm	99 mm	33 mm
Dužina: (a1)	Težina:	
250 mm	3,20 kg	
2-164051	Vanjski nosač zaustavljanja za perforiranu ploču - nitrirani	47,00 € •
	uklj. 2 vijka za fino podešavanje, za pričvršćivanje: 1x 160528, pričvršćivanje na okrugle perforirane ploče nije moguće	
Dužina: (a)	Širina: (b)	Visina: (c)
282 mm	49 mm	112 mm
Dužina: (a1)	Težina:	
250 mm	2,00 kg	

System 28

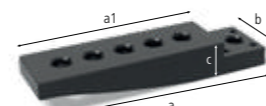

2-284050

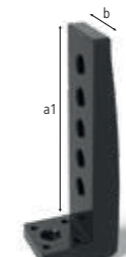

2-284051



2-804050

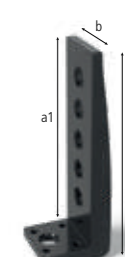

2-804051

2-284050	Dodatak za perforirane ploče 1 red rupa - nitrirani	133,00 € •
	uklj. 4 vijka za fino podešavanje, za perforirane ploče i stolove s plazmanitriranim Basic 8.7, debljina materijala 25 mm, za pričvršćivanje: 1x 280528, pričvršćivanje na okrugle perforirane ploče nije moguće	
Dužina: (a)	Širina: (b)	Visina: (c)
381 mm	99 mm	60 mm
Dužina: (a1)	Težina:	
300 mm	7,40 kg	
2-284051	Vanjski nosač zaustavljanja za perforiranu ploču - nitrirani	133,00 € •
	uklj. 4 vijka za fino podešavanje, za perforirane ploče i stolove s plazmanitriranim Basic 8.7, debljina materijala 25 mm, za pričvršćivanje: 1x 280528, pričvršćivanje na okrugle perforirane ploče nije moguće	
Dužina: (a)	Širina: (b)	Visina: (c)
360 mm	99 mm	126 mm
Dužina: (a1)	Težina:	
300 mm	8,10 kg	
2-804050	Produžetak Premium Light za perforirane ploče Premium Light 1 red rupa - nitrirani	85,00 € •
	uklj. 4 vijka za fino podešavanje, za perforirane ploče debljine materijala 15 mm, za pričvršćivanje: 1x 800528, pričvršćivanje na okrugle perforirane ploče nije moguće	
Dužina: (a)	Širina: (b)	Visina: (c)
381 mm	99 mm	40 mm
Dužina: (a1)	Težina:	
300 mm	4,70 kg	
2-804051	Vanjski zaustavni nosač Premium Light za perforirane ploče Premium Light - nitrirani	85,00 € •
	uklj. 4 vijka za fino podešavanje, za perforirane ploče debljine materijala 15 mm, za pričvršćivanje: 1x 800528, pričvršćivanje na okrugle perforirane ploče nije moguće	
Dužina: (a)	Širina: (b)	Visina: (c)
340 mm	99 mm	114 mm
Dužina: (a1)	Težina:	
300 mm	4,90 kg	

= Otpornost na ogrebotine = Zaštita od prskanja = Zaštita od korozije

• = Proizvod je proizveden za skladište

○ = Proizvod se proizvodi prema narudžbi

Objašnjenja pogledajte na stranici 3 www.siegmund.com

Aluminijski profili

Lagani stezni alat

» Velike komponente izrađene da budu male lagane i povoljne za Vas! Pomičite velike komponente bez uporabe kрана ili viličara.

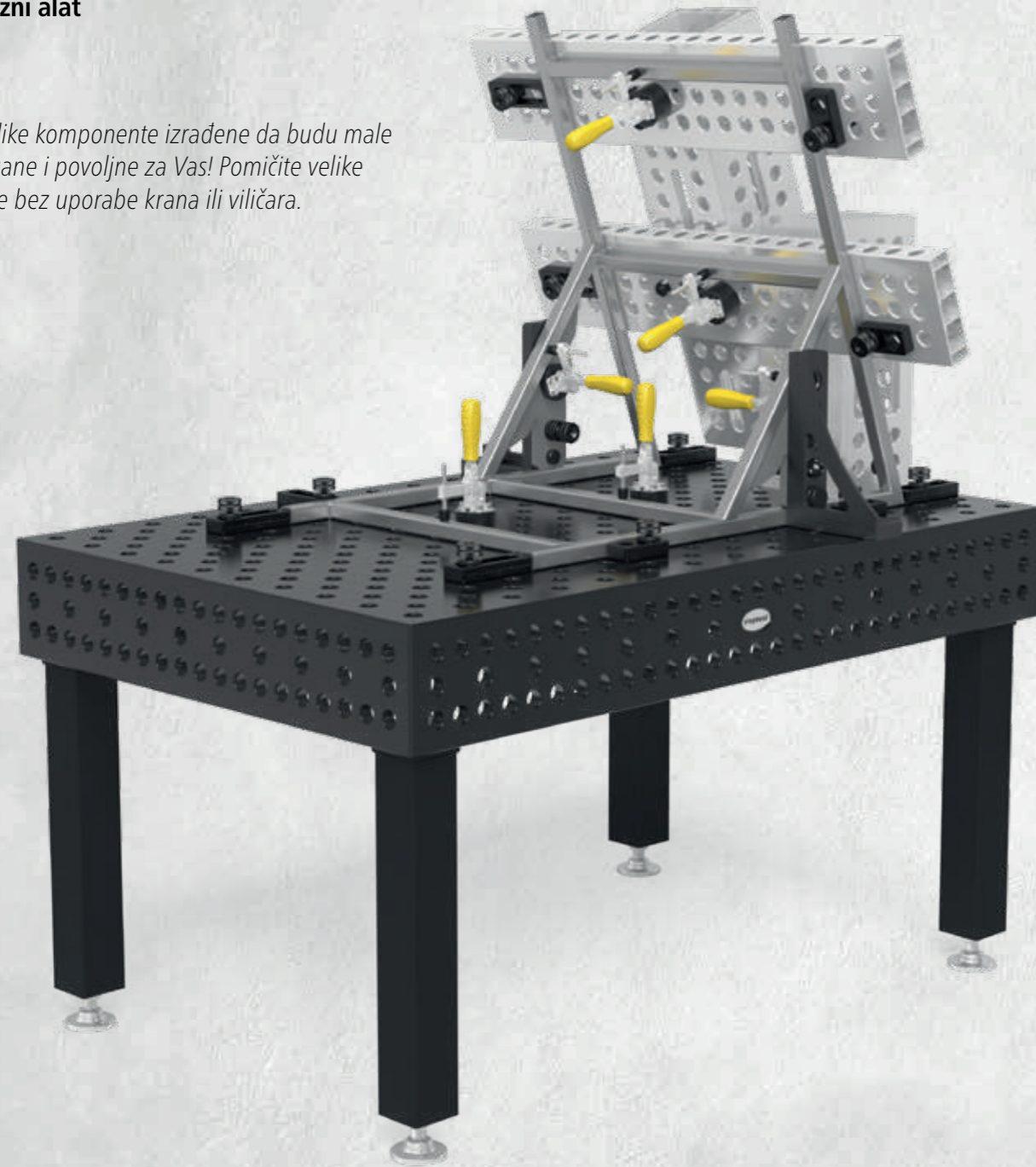

siegmund

Aluminijski profili U-oblika sa duguljastom rupom

Moguće stezanja na do 4 strane.

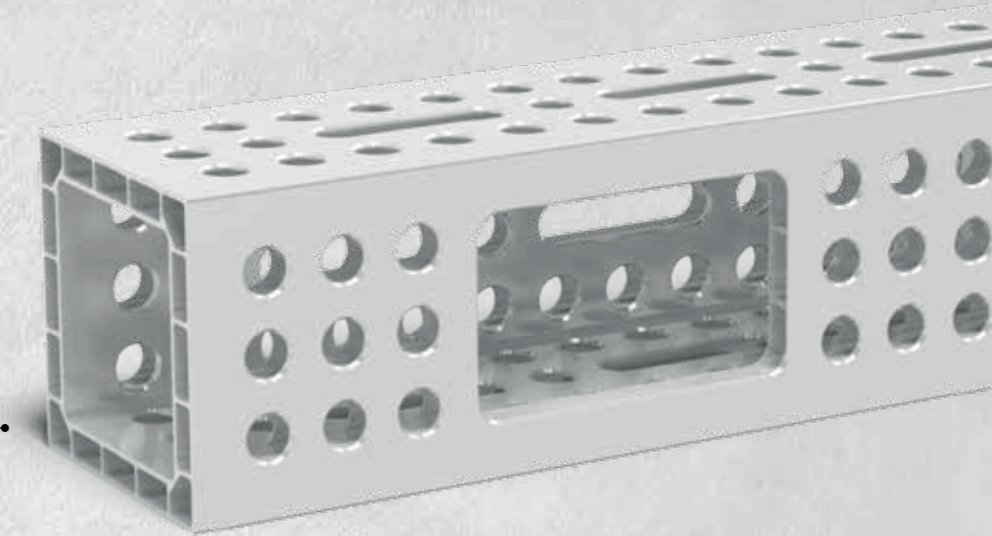

Aluminijski profili U-oblika s punom rešetkom

Moguće stezanja na do 4 strane.

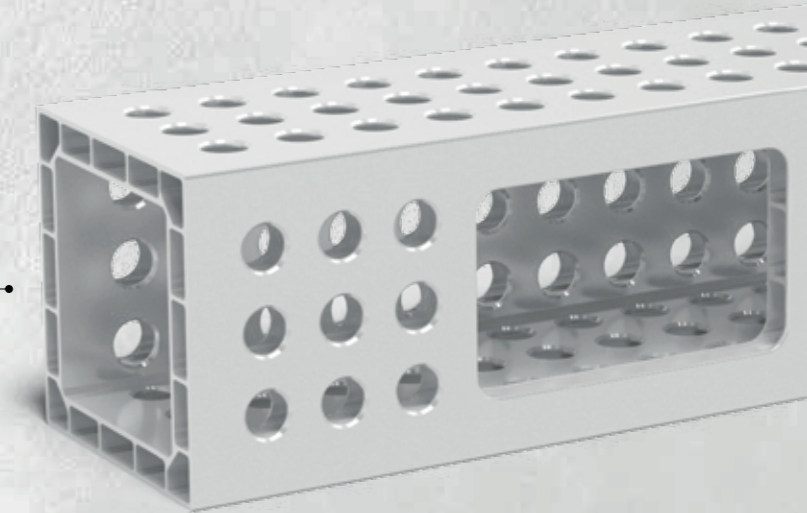

Aluminijski profilni nosači sa duguljastom rupom

Stabilno zaustavljanje zbog velikih dimenzija. Moguće je i varijabilno stezanje pod kutom.

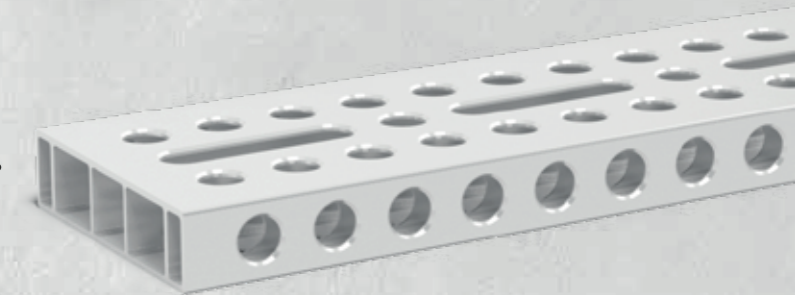

Aluminijski profilni nosači s punom rešetkom

Stabilno zaustavljanje zbog velikih dimenzija. Verzija s potpunom rešetkom s mnogim opcijama stezanja.

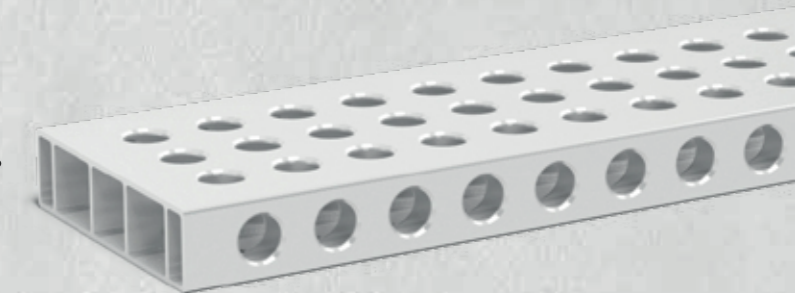

Za razne aplikacije

Bilo kao dodatak stolu ili kao površina za vertikalno stezanje, Siegmund aluminijski profili omogućavaju različite mogućnosti. Raznolikost rupa omogućuje razne stege i kombinacije sa drugim kutnicima i graničnicima.

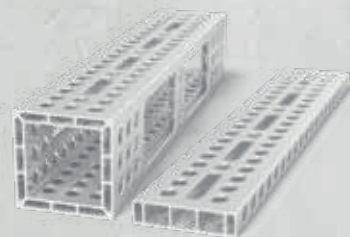

System 16

Stranica 111

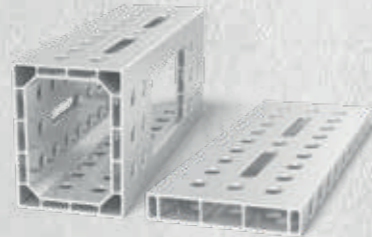

System 22

Stranica 139

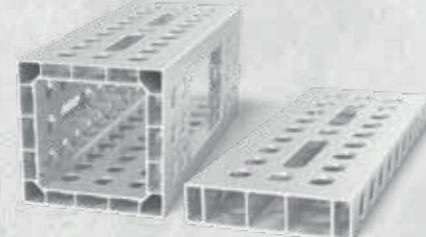

System 28

Stranica 179

Zahvaljujući svojim svojstvima, aluminijski profili se dobro ponašaju kao alat za stezanje, no ovisno o njihovoj upotrebi, podložni su trošenju. Proizvodi od aluminija su idealni za rukovanje vašeg materijala za zavarivanje. Tijekom zavarivanja, savjetujemo da prekrijete, ili ukoliko je moguće, uklonite aluminijske profile. Kako bi osigurali trajnost vaših aluminijskih profila, savjetujemo korištenje Siegmund anti-spatter spreja. Povremeno se kapljice od zavarivanja mogu ukloniti brušenjem. Unatoč svim mjerama predostrožnosti, moguće je da ostaci željeza ostanu u aluminiju. Savjetujemo odvajanje unutar proizvodnje u radne prostore za odlaganje hrdajućih i nehrdajućih materijala.

Aluminijski profili

siegmund

Adapter za povezivanje stolova – Trodimenzionalne stege sa aluminijskim profilima

» Zahvaljujući slobodnom pozicioniranju na radnoj ploči, adapter za povezivanje stolova omogućava različite opcije stezanja.

Pričvršćivanje na ploču s bočne strane

- za pričvršćivanje profila na prednjoj strani
- Horizontalni produžeci radne površine

Stezanje profila s profilom

- za pričvršćivanje profila na prednjoj strani
- Produžeci aluminijskih profila
- Kreiranje vlastitih kutnika



Detaljne informacije o proizvodima na: www.siegmund.com/F-profile

System 16

Dostupno i u aluminiju / titanu!

za pričvršćivanje:

- 2x Klin za brzo stezanje bez utora
- 4x Opušteni klin bez utora dupli

Stranica 112

System 22

Dostupno i u aluminiju / titanu!

za pričvršćivanje:

- 2x Klin za brzo stezanje bez utora
- 3x Opušteni klin bez utora dupli

Stranica 140

System 28

Dostupno i u aluminiju / titanu!

za pričvršćivanje:

- 2x Klin za brzo stezanje bez utora
- 4x Opušteni klin bez utora dupli
- 2x Distančni prsten 4 komada u pakiranju

Stranica 180

Pričvršćivanje na ploču

- za pričvršćivanje profila na prednjoj strani
- Vertikalni produžetak radne površine



Napomena:

- Prvo pričvrstite adapter na aluminijski profil koristeći montažni vijak
- Onda stegnite sa najmanje 2 stege za stol

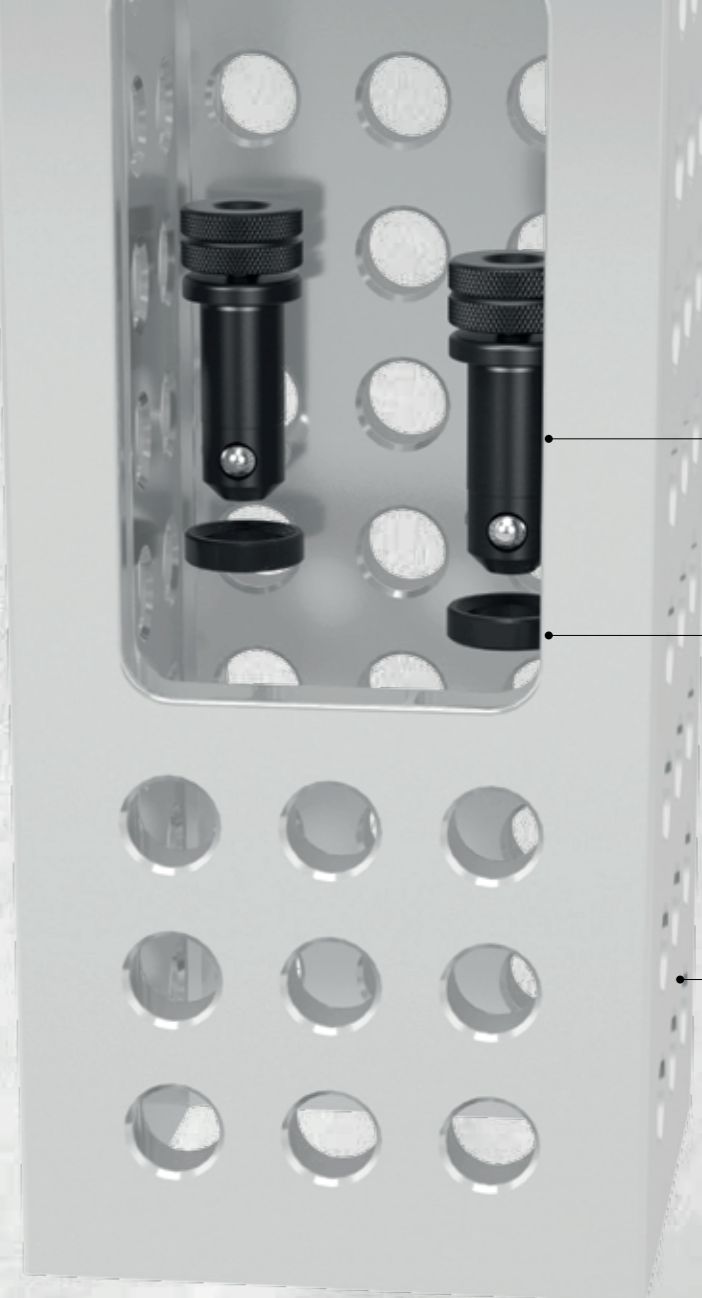

Klin za brzo stezanje bez utora

Stranica 115 / 143 / 183

Odstojni prsten

potrebno samo za Sistem 28
Stranica 184

Aluminijski profil

Stranica 111 / 139 / 179

Odstojni prsten

potrebno samo za Sistem 28
Stranica 184

Opušteni klin

Stranica 115 / 143 / 183

Siegmund stol

na primjer stol za zavarivanje, perforirana ploča ili stol sa utorima sa stranice 46

Adapter za povezivanje stolova

stezanjem postavljen u profil
Stranica 112 / 140 / 180

» Svestrane mogućnosti stezanja uz jednostavno rukovanje sa Siegmund stoperima.

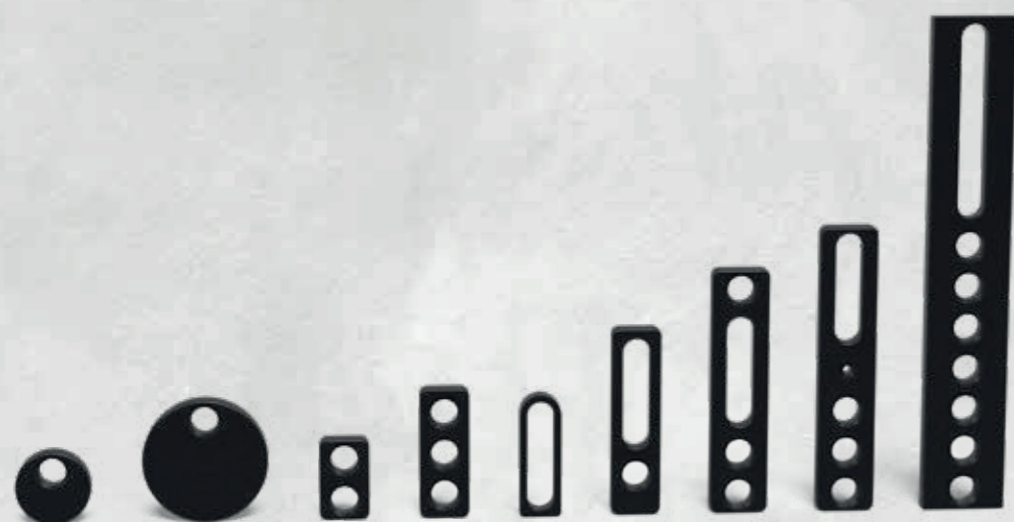

Različite veličine i stilovi

U slučaju da je malo prostora na raspolaganju ili je pak rad sa većim komponentama – odaberite iz naše ponude razne dužine. Gotovo svi naši alati su nitrirani, otporni na koroziju i habanje, te dugotrajni.

Brzo i jednostavno rukovanje

Kombinacija klasičnih rupa sistema i ovalnih rupa pružaju fiksne i varijabilne mogućnosti stezanja. Mnogi naši alati su opremljeni ljestvicom za precizno pozicioniranje. Preporučujemo naše vijke za brzo stezanje ili kutnike i stopere.

Obli kutovi i rubovi

Radii na uglovima i rubovima daju dodatnu zaštitu. Time se smanjuje šteta za vaše sastavne dijelove ili druge proizvode Siegmunda tijekom montaže i smanjuje rizik od ozljede i štete.

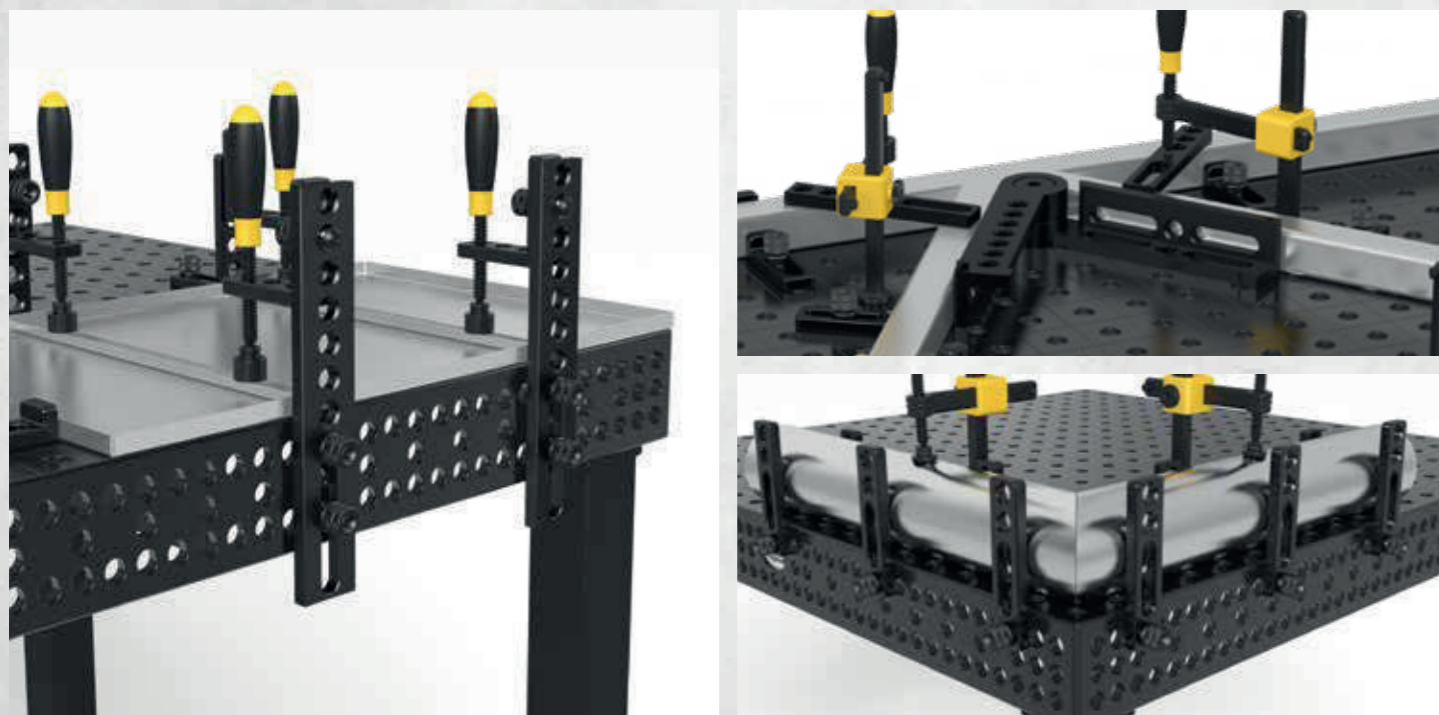

Detaljne informacije o proizvodima na: www.siegmund.com/F-stop16



2-160401.N



2-160402.N



2-160403.N

2-160401.N	Ekscentrični graničnik Ø 45 - nitrirani	16,00 € •
	prikladno gdje su uski prostori, beskonačno uvijanje	
Ø:	MS: (d)	Težina:
45 mm	12 mm	0,13 kg
2-160402.N	Ekscentrični graničnik Ø 75 sa navojem M10 - nitrirani	21,00 € •
	za masivne priključke, beskonačno uvijanje	
Ø:	MS: (d)	Težina:
75 mm	12 mm	0,38 kg
2-160403.N	Ekscentrični graničnik Ø 75 - nitrirani	20,00 € •
	koristan i kao potpora, beskonačno uvijanje	
Ø:	MS: (d)	Težina:
75 mm	12 mm	0,39 kg

MS=Debljina materijala;



2-160407.N



2-160408.N



2-160410.N



2-160412

2-160407.N	Univerzalni graničnik 50 L - nitrirani	21,00 € •			
	2 provrta, Udaljenost između rupa 25 mm				
Dužina: (a)	Širina: (b)	MS: (d)	WS:	VB:	Težina:
50 mm	30 mm	12 mm	-	-	0,08 kg
2-160408.N	Univerzalni graničnik 80 L - nitrirani	23,00 € •			
	3 provrta, Udaljenost između rupa 25 mm				
Dužina: (a)	Širina: (b)	MS: (d)	WS:	VB:	Težina:
80 mm	30 mm	12 mm	-	-	0,16 kg
2-160410.N	Univerzalni graničnik 80 L - nitrirani	32,00 € •			
	duguljasta rupa				
Dužina: (a)	Širina: (b)	MS: (d)	WS:	VB:	Težina:
80 mm	30 mm	12 mm	-	50 mm	0,07 kg
2-160412	Fleks graničnik 12x83 - Aluminij	17,00 € •			
	duguljasta rupa, za obradu nehrđajućeg čelika				
Dužina: (a)	Širina: (b)	MS: (d)	WS:	VB:	Težina:
83 mm	31 mm	12 mm	8 mm	50 mm	0,05 kg

MS=Debljina materijala; WS=Debljina stijenke; VB= Raspon podešavanja;

= Otpornost na ogrebotine = Zaštita od prskanja = Zaštita od korozije = Aluminij

• = Proizvod je proizveden za skladište

○ = Proizvod se proizvodi prema narudžbi

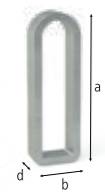

2-160415



2-160416

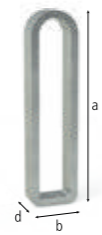

2-160417



2-160418

2-160415	Fleks graničnik 12x78 čelik - pocinčana	16,00 €
duguljasta rupa		
Dužina: (a)	Širina: (b)	MS: (d)
78 mm	28 mm	12 mm
WS:	VB:	Težina:
6 mm	50 mm	0,07 kg
2-160416	Fleks graničnik 24x78 čelik - pocinčana	22,00 €
potreban je dugački stezni klin, duguljasta rupa		
Dužina: (a)	Širina: (b)	MS: (d)
78 mm	28 mm	24 mm
WS:	VB:	Težina:
6 mm	50 mm	0,13 kg
2-160417	Fleks graničnik 12x97 čelik - pocinčana	29,00 €
duguljasta rupa		
Dužina: (a)	Širina: (b)	MS: (d)
97 mm	24 mm	12 mm
WS:	VB:	Težina:
4 mm	71 mm	0,08 kg
2-160418	Fleks graničnik 24x97 čelik - pocinčana	36,00 €
potreban je dugački stezni klin, duguljasta rupa		
Dužina: (a)	Širina: (b)	MS: (d)
97 mm	24 mm	24 mm
WS:	VB:	Težina:
4 mm	71 mm	0,16 kg

MS=Debljina materijala; WS=Debljina stijenke; VB= Raspon podešavanja;



2-160420.N



2-160420.A



2-160422.N



2-160450.N

2-160420.N	Univerzalni graničnik 115 L - nitrirani	38,00 €
može se kombinirati sa prizmama i adapterima		
Dužina: (a)	Širina: (b)	MS: (d)
115 mm	30 mm	12 mm
VB:	Težina:	
50 mm	0,20 kg	
2-160420.A	Univerzalni graničnik 115 L - Aluminij	33,00 €
može se kombinirati sa prizmama i adapterima		
Dužina: (a)	Širina: (b)	MS: (d)
115 mm	30 mm	12 mm
VB:	Težina:	
50 mm	0,05 kg	
2-160422.N	Univerzalni graničnik 150 L - nitrirani	43,00 €
3 provrta		
Dužina: (a)	Širina: (b)	MS: (d)
150 mm	35 mm	12 mm
VB:	Težina:	
50 mm	0,33 kg	
2-160450.N	Univerzalni graničnik / Stezni most - nitrirani	46,00 €
3 provrta, koristan i kao most za stezanje, može biti fiksiran sa vijskom za stezanje		
Dužina: (a)	Širina: (b)	MS: (d)
175 mm	35 mm	12 mm
VB:	Težina:	
50 mm	0,40 kg	

MS=Debljina materijala; VB= Raspon podešavanja;



Detaljne informacije o proizvodima na:
www.siegmund.com/F-stop16



2-160425.N



2-160432.N

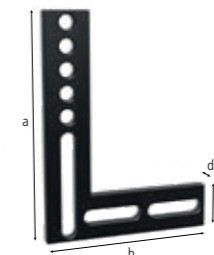

2-160444

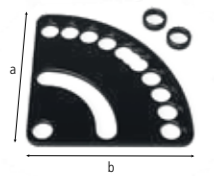

2-160455.N

2-160425.N	Univerzalni graničnik 300 M - nitrirani	48,00 €
7 provrta		
Dužina: (a)	Širina: (b)	Visina: (c)
300 mm	50 mm	-
MS: (d)	VB:	Težina:
12 mm	100 mm	1,08 kg
2-160432.N	Univerzalni graničnik 500 M - nitrirani	74,00 €
13 provrta		
Dužina: (a)	Širina: (b)	Visina: (c)
500 mm	50 mm	-
MS: (d)	VB:	Težina:
12 mm	150 mm	1,85 kg
2-160444	Ravni kutnik 250 - brunirano	95,00 €
5 provrta, za podešavanja pod kutem od 90 stupnjeva		
Dužina: (a)	Širina: (b)	Visina: (c)
250 mm	188 mm	50 mm
MS: (d)	VB:	Težina:
12 mm	-	1,35 kg
2-160455.N	Šablona za montažu - nitrirani	41,00 €
uključen 2x Čahura za distancu, beskonačno podešavanje od 0-90°		
Dužina: (a)	Širina: (b)	Visina: (c)
130 mm	130 mm	-
MS: (d)	VB:	Težina:
5 mm	-	0,40 kg

MS=Debljina materijala; VB= Raspon podešavanja;



= Otpornost na ogrebotine

= Mjerenje

= Zaštita od prskanja

= Zaštita od korozije

= Aluminij

● = Proizvod je proizveden za skladište

○ = Proizvod se proizvodi prema narudžbi

Objašnjenja pogledajte na stranici 3 www.siegmund.com | 101

» Jednostavan rad u tri dimenzije uz Siegmund kutnike.



Različite veličine i stilovi

Odaberite iz širokog raspona oblika, varijanti i veličina. Gotovo svi naši alati su nitrirani, otporni na koroziju i habanje, te dugotrajni. Također nudimo i posebne aluminijske trkutnike za obradu nehrdajućega čelika.

Jednostavan rad u tri dimenzije

Neovisno o tome je li riječ o stoperima sastavnih dijelova ili kao produžetak stola – Siegmund stegote otvaraju svijet trodimenzionalnog stezanja. Mnogi naši alati su opremljeni ljestvicom za precizno pozicioniranje. Preporučujemo naše vijke za brzo stezanje ili kutnike i stopere.

Obli kutovi i rubovi

Radii na uglovima i rubovima daju dodatnu zaštitu. Time se smanjuje šteta za vaše sastavne dijelove ili druge proizvode Siegmunda tijekom montaže i smanjuje rizik od ozljede i štete.

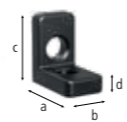

2-160105.N

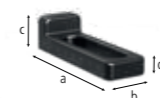

2-160108.N

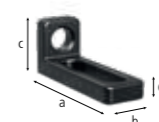

2-160109.N

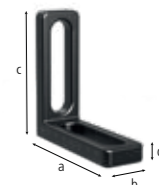

2-160111.N

2-160105.N	Granični i stezni kutnik 50 L - nitrirani	33,00 € •
	provrt / provrt	
	Dužina: (a) Širina: (b) Visina: (c) MS: (d) Težina:	
	50 mm 30 mm 50 mm 12 mm 0,20 kg	
2-160108.N	Granični i stezni kutnik 90 X - nitrirani	38,00 € •
	duguljasta rupa	
	Dužina: (a) Širina: (b) Visina: (c) MS: (d) Težina:	
	90 mm 30 mm 25 mm 12 mm 0,19 kg	
2-160109.N	Granični i stezni kutnik 90 SL - nitrirani	40,00 € •
	provrt / duguljasta rupa	
	Dužina: (a) Širina: (b) Visina: (c) MS: (d) Težina:	
	90 mm 30 mm 40 mm 12 mm 0,21 kg	
2-160111.N	Granični i stezni kutnik 90 WL - nitrirani	55,00 € •
	duguljasta rupa / duguljasta rupa	
	Dužina: (a) Širina: (b) Visina: (c) MS: (d) Težina:	
	90 mm 30 mm 90 mm 12 mm 0,27 kg	

MS=Debljina materijala;



2-160110.N

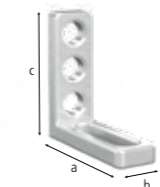

2-160110.A

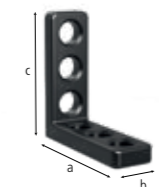

2-160113.N



2-160112.N

2-160110.N	Granični i stezni kutnik 90 L - nitrirani	53,00 € •
	provrt / duguljasta rupa	
	Dužina: (a) Širina: (b) Visina: (c) MS: (d) Težina:	
	90 mm 30 mm 90 mm 12 mm 0,31 kg	
2-160110.A	Granični i stezni kutnik 90 L - Aluminij	61,00 € •
	provrt / duguljasta rupa	
	Dužina: (a) Širina: (b) Visina: (c) MS: (d) Težina:	
	90 mm 30 mm 90 mm 12 mm 0,11 kg	
2-160113.N	Granični i stezni kutnik 90 VL - nitrirani	53,00 € •
	provrt / provrt	
	Dužina: (a) Širina: (b) Visina: (c) MS: (d) Težina:	
	90 mm 30 mm 90 mm 12 mm 0,34 kg	
2-160112.N	Granični i stezni kutnik 140 L - nitrirani	63,00 € •
	5 provrta / duguljasta rupa, kvadratni i stolni produžeci za komponente lake kategorije	
	Dužina: (a) Širina: (b) Visina: (c) MS: (d) Težina:	
	90 mm 35 mm 140 mm 12 mm 0,51 kg	

MS=Debljina materijala;



Detaljne informacije o proizvodima na: www.siegmund.com/F-square16



2-160114.N



2-160162.N



2-160164.N



2-160101.N



2-160134.N

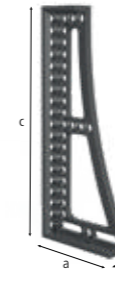

2-160136.N



2-160146.N

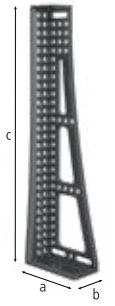

2-160148.N

2-160114.N	Granični i stezni kutnik 150 L - nitrirani	66,00 €
	6 provrta / duguljasta rupa	
	Dužina: (a) Širina: (b) Visina: (c) Ø: MS: (d) Težina:	
	90 mm 35 mm 150 mm - 12 mm 0,65 kg	
2-160162.N	Granični i stezni kutnik 300 G - nitrirani	86,00 €
	lijevi graničnik, upotrebljivo kao produžetak stolu, materijal: GGG40	
	Dužina: (a) Širina: (b) Visina: (c) Ø: MS: (d) Težina:	
	150 mm 49 mm 300 mm - 12 mm 2,51 kg	
2-160164.N	Granični i stezni kutnik 500 G - nitrirani	121,00 €
	lijevi graničnik, upotrebljivo kao produžetak stolu, materijal: GGG40	
	Dužina: (a) Širina: (b) Visina: (c) Ø: MS: (d) Težina:	
	195 mm 49 mm 500 mm - 12 mm 4,56 kg	
2-160101.N	Pokretljivi kutnik 150 - nitrirani	89,00 €
	beskonačno podešavanje od 0-180°	
	Dužina: (a) Širina: (b) Visina: (c) Ø: MS: (d) Težina:	
	- - 150 mm 150 mm 12 mm 1,80 kg	

MS=Debljina materijala;

2-160134.N	Granični i stezni kutnik 500 GK lijevo - nitrirani	179,00 €
	lijevi graničnik, upotrebljivo kao produžetak stolu, za teže komponente, materijal: GGG40, narudžbe u paru preporučene	
	Dužina: (a) Širina: (b) Visina: (c) MS: (d) Težina:	
	195 mm 49 mm 500 mm 14 mm 5,30 kg	
2-160136.N	Granični i stezni kutnik 500 GK desno - nitrirani	179,00 €
	desni graničnik, upotrebljivo kao produžetak stolu, za teže komponente, materijal: GGG40, narudžbe u paru preporučene	
	Dužina: (a) Širina: (b) Visina: (c) MS: (d) Težina:	
	195 mm 49 mm 500 mm 14 mm 5,30 kg	
2-160146.N	Granični i stezni kutnik 750 GK lijevo - nitrirani	308,00 €
	lijevi graničnik, upotrebljivo kao produžetak stolu, za teže komponente, materijal: GGG40, narudžbe u paru preporučene	
	Dužina: (a) Širina: (b) Visina: (c) MS: (d) Težina:	
	200 mm 100 mm 750 mm 14 mm 8,30 kg	
2-160148.N	Granični i stezni kutnik 750 GK desno - nitrirani	308,00 €
	desni graničnik, upotrebljivo kao produžetak stolu, za teže komponente, materijal: GGG40, narudžbe u paru preporučene	
	Dužina: (a) Širina: (b) Visina: (c) MS: (d) Težina:	
	200 mm 100 mm 750 mm 14 mm 8,30 kg	

MS=Debljina materijala;



2-160161.N



2-160163.N



2-160124.N

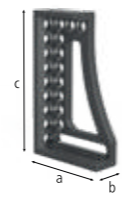

2-160126.N



2-160120

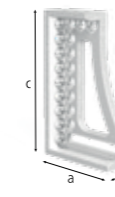

2-160121



2-160138



2-160139

2-160161.N	Granični i stezni kutnik 250 G sa pokretnim kutem lijevo - nitrirani	120,00 €
	lijevi graničnik, upotrebljivo kao produžetak stolu, materijal: GGG40, narudžbe u paru preporučene	
	Dužina: (a) Širina: (b) Visina: (c) MS: (d) Težina:	
	145 mm 49 mm 250 mm 14 mm 2,16 kg	
2-160163.N	Granični i stezni kutnik 250 G sa pokretnim kutem desno - nitrirani	120,00 €
	desni graničnik, upotrebljivo kao produžetak stolu, materijal: GGG40, narudžbe u paru preporučene	
	Dužina: (a) Širina: (b) Visina: (c) MS: (d) Težina:	
	145 mm 49 mm 250 mm 14 mm 2,16 kg	
2-160124.N	Granični i stezni kutnik 250 GK lijevo - nitrirani	117,00 €
	lijevi graničnik, upotrebljivo kao produžetak stolu, za teže komponente, materijal: GGG40, narudžbe u paru preporučene	
	Dužina: (a) Širina: (b) Visina: (c) MS: (d) Težina:	
	145 mm 49 mm 250 mm 14 mm 2,10 kg	
2-160126.N	Granični i stezni kutnik 250 GK desno - nitrirani	117,00 €
	desni graničnik, upotrebljivo kao produžetak stolu, za teže komponente, materijal: GGG40, narudžbe u paru preporučene	
	Dužina: (a) Širina: (b) Visina: (c) MS: (d) Težina:	
	145 mm 49 mm 250 mm 14 mm 2,10 kg	

MS=Debljina materijala;

2-160120	Granični i stezni kutnik 250 GK lijevo - aluminij-titan	177,00 €
	upotrebljivo kao produžetak stolu, za teže komponente, tvrdoća nitriranog ljevanog čelika nije postignuta, narudžbe u paru preporučene	
	Dužina: (a) Širina: (b) Visina: (c) MS: (d) Težina:	
	145 mm 49 mm 250 mm 14 mm 1,20 kg	
2-160121	Granični i stezni kutnik 250 GK desno - aluminij-titan	177,00 €
	upotrebljivo kao produžetak stolu, za teže komponente, tvrdoća nitriranog ljevanog čelika nije postignuta, narudžbe u paru preporučene	
	Dužina: (a) Širina: (b) Visina: (c) MS: (d) Težina:	
	145 mm 49 mm 250 mm 14 mm 1,20 kg	
2-160138	Granični i stezni kutnik 500 GK lijevo - aluminij-titan	237,00 €
	upotrebljivo kao produžetak stolu, za teže komponente, tvrdoća nitriranog ljevanog čelika nije postignuta, narudžbe u paru preporučene	
	Dužina: (a) Širina: (b) Visina: (c) MS: (d) Težina:	
	195 mm 49 mm 500 mm 14 mm 1,98 kg	
2-160139	Granični i stezni kutnik 500 GK desno - aluminij-titan	237,00 €
	upotrebljivo kao produžetak stolu, za teže komponente, tvrdoća nitriranog ljevanog čelika nije postignuta, narudžbe u paru preporučene	
	Dužina: (a) Širina: (b) Visina: (c) MS: (d) Težina:	
	195 mm 49 mm 500 mm 14 mm 1,98 kg	

MS=Debljina materijala;



Detaljne informacije o proizvodima na:
www.siegmund.com/F-square16

= Otpornost na ogrebotine = Zaštita od prskanja = Zaštita od korozije = Mjerenje = Aluminij = Titan

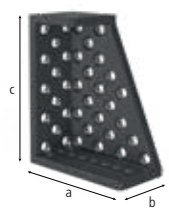

2-160140.N

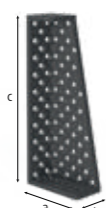

2-160142.N

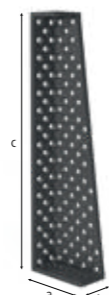

2-160144.N

2-160140.N	Granični i stezni kutnik 250 D - nitrirani	243,00 € •
	desni graničnik, sa rupom sa diagonalnom rešetkom, kao dodatak stolu i vertikalna nadogradnja, materijal: GGG40	
	Dužina: (a) Širina: (b) Visina: (c) MS: (d) Težina:	
	200 mm 100 mm 250 mm 14 mm 6,60 kg	
2-160142.N	Granični i stezni kutnik 500 D - nitrirani	315,00 € •
	desni graničnik, sa rupom sa diagonalnom rešetkom, kao dodatak stolu i vertikalna nadogradnja, materijal: GGG40	
	Dužina: (a) Širina: (b) Visina: (c) MS: (d) Težina:	
	200 mm 100 mm 500 mm 14 mm 11,50 kg	
2-160144.N	Granični i stezni kutnik 750 D - nitrirani	408,00 € •
	desni graničnik, sa rupom sa diagonalnom rešetkom, kao dodatak stolu i vertikalna nadogradnja, materijal: GGG40	
	Dužina: (a) Širina: (b) Visina: (c) MS: (d) Težina:	
	200 mm 100 mm 750 mm 14 mm 16,40 kg	

MS=Debljina materijala;



2-160300.N



2-160301.N



2-160302.N

2-160300.N	Potporni i stezni okvir, mali 150x100x50 - nitrirani	159,00 € •
	desni graničnik, upotrebljivo kao produžetak stolu	
	Dužina: (a) Širina: (b) Visina: (c) Težina:	
	150 mm 100 mm 50 mm 2,10 kg	
2-160301.N	Potporni i stezni okvir, mali 150x100x50 - nitrirani	159,00 € •
	lijevi graničnik, upotrebljivo kao produžetak stolu	
	Dužina: (a) Širina: (b) Visina: (c) Težina:	
	150 mm 100 mm 50 mm 2,10 kg	
2-160302.N	Visoki podupirući i stezni okvir 300x200x50 - nitrirani	247,00 € •
	upotrebljivo kao produžetak stolu	
	Dužina: (a) Širina: (b) Visina: (c) Težina:	
	300 mm 200 mm 50 mm 7,40 kg	

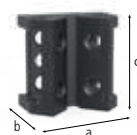

2-160190.N



2-160171



2-160170.N

2-160190.N	Kutni poveznik od lijevanog željeza - nitrirani	159,00 € •
	dijagonalni dodatak za stol za kut od 45°, materijal: GGG40	
	Dužina: (a) Širina: (b) Visina: (c) SL: (e) Težina:	
	100 mm 65 mm 100 mm - 1,70 kg	
2-160171	Univerzalni kutnik za hidromehaničko stezanje - brunirano	468,00 € •
	beskonačno podešavanje od 0-225°, pripadajući hex ključ 6 (280852.1) nije uključen	
	Dužina: (a) Širina: (b) Visina: (c) SL: (e) Težina:	
	- - - 250 mm 2,80 kg	
2-160170.N	Univerzalni kutnik za mehaničko stezanje - nitrirani	309,00 € •
	uključen predložak sa rupama, kutno podešavanje između 10° i 150°	
	Dužina: (a) Širina: (b) Visina: (c) SL: (e) Težina:	
	- - - 260 mm 3,40 kg	

SL=Bočna dužina;

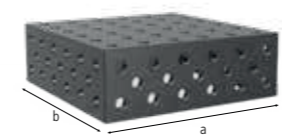

2-160280.P

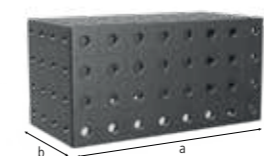

2-160272.P



2-160290.P

2-160280.P	Blok za stezanje 300x300x100 - plazma nitriran	403,00 € •
	peterostran, za povezivanje stolova (sa 160560.N), kao dodatak stolu i vertikalna nadogradnja	
	Dužina: (a) Širina: (b) Visina: (c) MS: (d) Težina:	
	300 mm 300 mm 100 mm 12 mm 16,00 kg	
2-160272.P	Blok za stezanje 400x200x200 - plazma nitriran	613,00 € •
	peterostran, za povezivanje stolova (sa 160560.N), kao dodatak stolu i vertikalna nadogradnja	
	Dužina: (a) Širina: (b) Visina: (c) MS: (d) Težina:	
	400 mm 200 mm 200 mm 12 mm 25,00 kg	
2-160290.P	Blok za stezanje 500x500x100 - plazma nitriran	857,00 € •
	peterostran, za povezivanje stolova (sa 160560.N), kao dodatak stolu i vertikalna nadogradnja	
	Dužina: (a) Širina: (b) Visina: (c) MS: (d) Težina:	
	500 mm 500 mm 100 mm 12 mm 40,00 kg	

MS=Debljina materijala;



Detaljne informacije o proizvodima na:
www.siegmund.com/F-square16

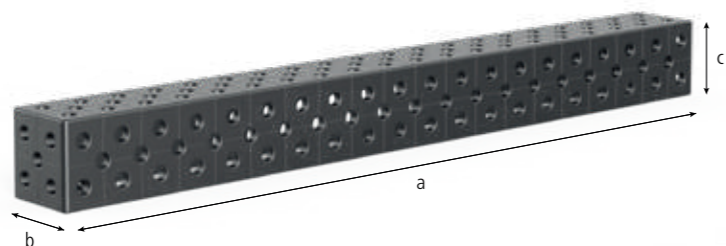

Kutnik U-forma 100/100 - plazma nitriran

sa rupom sa diagonalnom rešetkom, za povezivanje stolova (sa 160560.N), kao dodatak stolu i vertikalna nadograda, od 500 mm sa rupama za nogice stola, od 1000 mm potrebna podrška kroz nogu stola

	Dužina: (a)	Širina: (b)	Visina: (c)	MS: (d)	Težina:	
2-160396.P	100 mm	100 mm	100 mm	12 mm	4,00 kg	292,00 € •
2-160360.P	500 mm	100 mm	100 mm	12 mm	15,00 kg	417,00 € •
2-160370.P	1.000 mm	100 mm	100 mm	12 mm	27,00 kg	670,00 € •
2-160380.P	1.500 mm	100 mm	100 mm	12 mm	39,00 kg	819,00 € •
2-160390.P	2.000 mm	100 mm	100 mm	12 mm	51,00 kg	1.209,00 € •

MS=Debljina materijala;

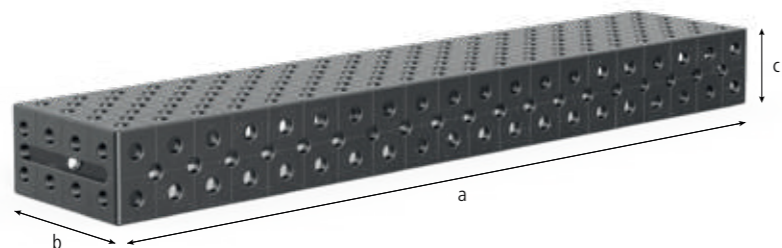

Kutnik U-forma 200/100 - plazma nitriran

sa rupom sa diagonalnom rešetkom, za povezivanje stolova (sa 160560.N), kao dodatak stolu i vertikalna nadograda, od 500 mm sa rupama za nogice stola, od 1000 mm potrebna podrška kroz nogu stola

	Dužina: (a)	Širina: (b)	Visina: (c)	MS: (d)	Težina:	
2-160396.1.P	200 mm	100 mm	100 mm	12 mm	6,00 kg	315,00 € •
2-160360.1.P	500 mm	200 mm	100 mm	12 mm	22,00 kg	531,00 € •
2-160370.1.P	1.000 mm	200 mm	100 mm	12 mm	38,00 kg	915,00 € •
2-160380.1.P	1.500 mm	200 mm	100 mm	12 mm	55,00 kg	1.212,00 € •
2-160390.1.P	2.000 mm	200 mm	100 mm	12 mm	72,00 kg	1.624,00 € •

MS=Debljina materijala;



Detaljne informacije o proizvodima na:
www.siegmund.com/F-square16

= Otpornost na ogrebotine = Zaštita od prskanja = Zaštita od korozije



Gornja površina

Gornja površina se može koristiti za pričvršćivanje daljnjeg pribora (kvadrati, graničnici, primovi,...) ili kao nosivi dio za komponente.



Prednja strana

Prednja strana kvadrata je stabilna stezna površina s raznim opcijama. U kombinaciji s graničnicima i kutnicima s izduženim rupama visina se može fleksibilno podešavati.



Donja površina

Zahvaljujući izduženim rupama na donjoj površini, kutnik se može postaviti točno do milimetra na stolu ili kao nastavak stola na bočnoj ploči stola.

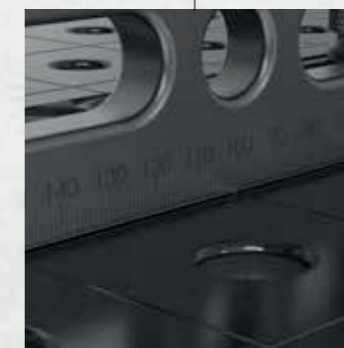

Mjerenje

Mnogi naši alati su opremljeni ljestvicom za precizno pozicioniranje.



Stop strana

Široka strana za zaustavljanje služi kao dodatna površina za stezanje, na primjer kod proširenja stola.

Velike komponente izrađene da budu male lagane i povoljne za Vas!
Pomičite velike komponente bez uporabe kрана ili viličara.

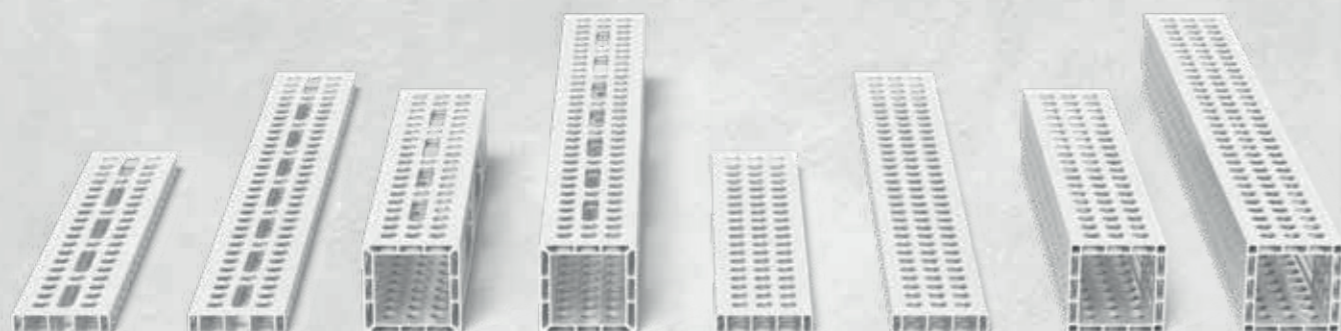

Lagani stezni alat

Korištenje aluminija osigurava laganu i čvrstu površinu za stezanje, koja je 75 – 90 % lakša od ostalih steznih alata. Zahvaljujući laganoj težini, možete jednostavno pozicionirati i stezati velike aluminijske profile ručno.

Prikladni dodaci

Za stezanje aluminijskih profila, preporučujemo stezanje vijcima bez utora, koji osiguravaju lakšu uporabu kod sistema sa rupama zahvaljujući njihovoj glatkoj površini. Prilikom korištenja stega na aluminijskim profilima, preporučujemo adaptere da biste kompenzirali tankoću materijala. Preporučamo adaptere za prednje stezanje aluminijskih profila.

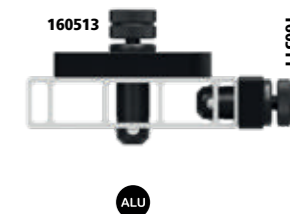
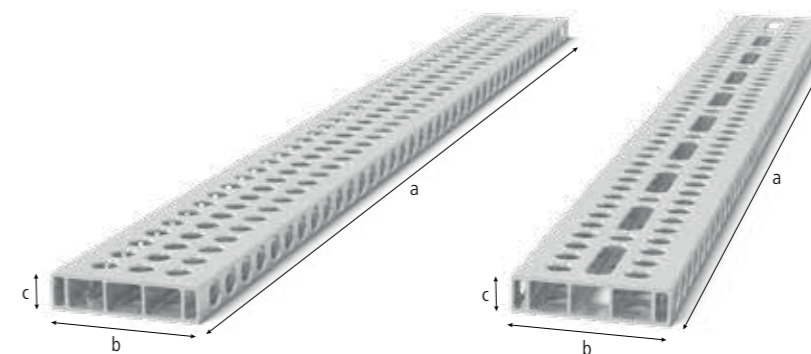
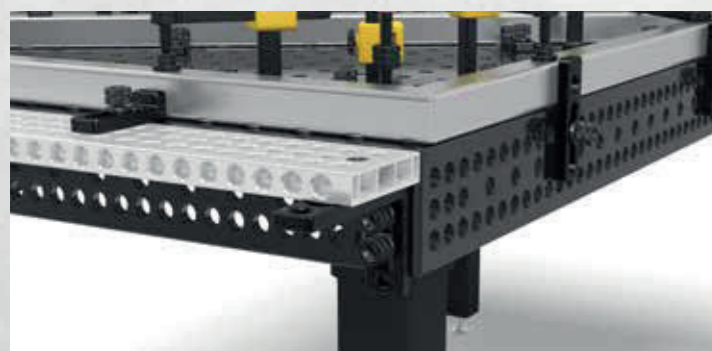
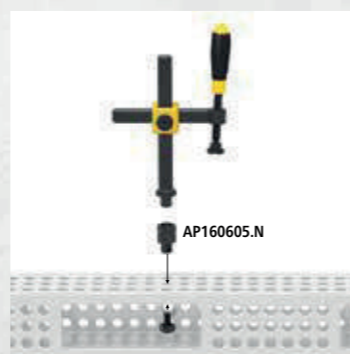

Alumijski profilni nosači 100x24 mm

Stabilno zaustavljanje zbog velikih dimenzija. Verzija s potpunom rešetkom s mnogim opcijama stezanja. Verzija sa izduženim rupama: Moguće je i varijabilno stezanje pod kutom. Zahtijeva stezni vijak bez trostrukog utora, kao nastavak stola ili vertikalna stezna površina, od 1000 mm potrebna podrška kroz nogu stola, razmotrite daljnja uputstva za upotrebu artikla na internetu!

	Verzija:	Dužina: (a)	Širina: (b)	Visina: (c)	Težina:	
4-AR16014050.V	25 mm rešetke	500 mm	100 mm	24 mm	0,75 kg	26,00 € •
4-AR16014050.VL	25 mm rešetke duguljasta rupa	500 mm	100 mm	24 mm	0,73 kg	30,00 € •
4-AR16014080.V	25 mm rešetke	800 mm	100 mm	24 mm	1,20 kg	39,00 € •
4-AR16014080.VL	25 mm rešetke duguljasta rupa	800 mm	100 mm	24 mm	1,16 kg	45,00 € •
4-AR16014100.V	25 mm rešetke	1.000 mm	100 mm	24 mm	1,50 kg	46,00 € •
4-AR16014100.VL	25 mm rešetke duguljasta rupa	1.000 mm	100 mm	24 mm	1,45 kg	53,00 € •
4-AR16014120.V	25 mm rešetke	1.200 mm	100 mm	24 mm	1,80 kg	56,00 € •
4-AR16014120.VL	25 mm rešetke duguljasta rupa	1.200 mm	100 mm	24 mm	1,73 kg	66,00 € •
4-AR16014150.V	25 mm rešetke	1.500 mm	100 mm	24 mm	2,24 kg	71,00 € •
4-AR16014150.VL	25 mm rešetke duguljasta rupa	1.500 mm	100 mm	24 mm	2,16 kg	82,00 € •
4-AR16014200.V	25 mm rešetke	2.000 mm	100 mm	24 mm	2,93 kg	92,00 € •
4-AR16014200.VL	25 mm rešetke duguljasta rupa	2.000 mm	100 mm	24 mm	2,88 kg	105,00 € •

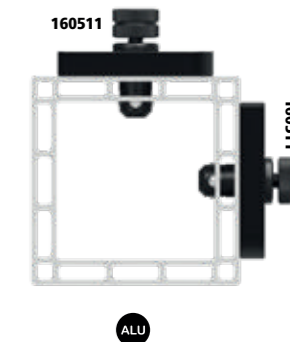
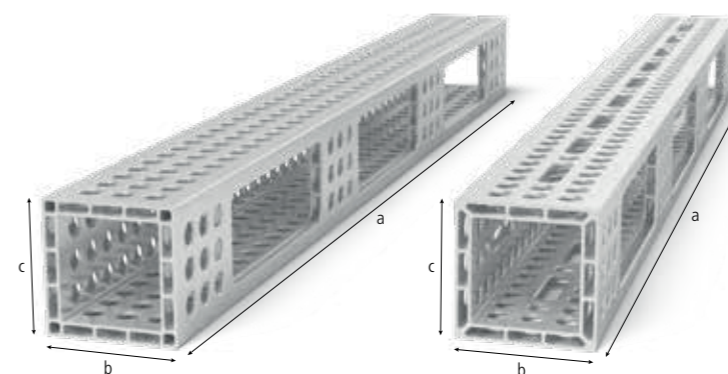

Alumijski profili U-oblika 100x100 mm

Moguće stezanja na do 4 strane. Zahtijeva stezni vijak bez dvostrukog utora, kao nastavak stola ili vertikalna stezna površina, od 1000 mm potrebna podrška kroz nogu stola, razmotrite daljnja uputstva za upotrebu artikla na internetu! Tolerancija ravnosti < 0,8 mm / 1000 mm

	Verzija:	Dužina: (a)	Širina: (b)	Visina: (c)	Težina:	
4-AQ16014050.V	25 mm rešetke	500 mm	100 mm	100 mm	2,00 kg	62,00 € •
4-AQ16014050.VL	25 mm rešetke duguljasta rupa	500 mm	100 mm	100 mm	1,93 kg	64,00 € •
4-AQ16014080.V	25 mm rešetke	800 mm	100 mm	100 mm	3,20 kg	94,00 € •
4-AQ16014080.VL	25 mm rešetke duguljasta rupa	800 mm	100 mm	100 mm	3,07 kg	98,00 € •
4-AQ16014100.V	25 mm rešetke	1.000 mm	100 mm	100 mm	3,90 kg	116,00 € •
4-AQ16014100.VL	25 mm rešetke duguljasta rupa	1.000 mm	100 mm	100 mm	3,76 kg	120,00 € •
4-AQ16014120.V	25 mm rešetke	1.200 mm	100 mm	100 mm	4,75 kg	140,00 € •
4-AQ16014120.VL	25 mm rešetke duguljasta rupa	1.200 mm	100 mm	100 mm	4,59 kg	145,00 € •
4-AQ16014150.V	25 mm rešetke	1.500 mm	100 mm	100 mm	5,90 kg	174,00 € •
4-AQ16014150.VL	25 mm rešetke duguljasta rupa	1.500 mm	100 mm	100 mm	5,69 kg	179,00 € •
4-AQ16014200.V	25 mm rešetke	2.000 mm	100 mm	100 mm	7,90 kg	229,00 € •
4-AQ16014200.VL	25 mm rešetke duguljasta rupa	2.000 mm	100 mm	100 mm	7,62 kg	238,00 € •



Detaljne informacije o proizvodima na:
www.siegmund.com/F-profile

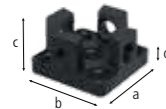

2-AP160399

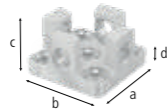

2-AP160399.AT

2-AP160399	Adapter za povezivanje stolova za aluminijske profile - nitrirani	41,00 €		
	za pričvršćivanje profila na prednjoj strani, su inserirane u profile stezanjem, za pričvršćivanje: 2x 160511, 4x AP160528 (nije uključeno u isporuku)			
Dužina: (a)	Širina: (b)	Visina: (c)	MS: (d)	Težina:
76 mm	76 mm	37 mm	12 mm	0,55 kg
2-AP160399.AT	Adapter za povezivanje stolova za aluminijske profile - aluminij-titan	41,00 €		
	za pričvršćivanje profila na prednjoj strani, su inserirane u profile stezanjem, za pričvršćivanje: 2x 160511, 4x AP160528 (nije uključeno u isporuku)			
Dužina: (a)	Širina: (b)	Visina: (c)	MS: (d)	Težina:
76 mm	76 mm	37 mm	12 mm	0,21 kg

MS=Debljina materijala;



2-AP160605.N



2-AP160602.N



2-AP160602.X7



2-AP160603.X7

2-AP160605.N	Adapter za vijčane stege bazični - nitrirani	12,00 €		
	za upotrebu vijčanih stezaljki u aluminijskim profilima, za stegu: 160610, 160630, 160601, 160604, 160620			
Dužina: (a)	Širina: (b)	Visina: (c)	Ø:	Težina:
48 mm	-	-	26 mm	0,11 kg
2-AP160602.N	Adapter za vijčane stege dupli - nitrirani	14,00 €		
	za upotrebu vijčanih stezaljki u aluminijskim profilima, za stegu: 160610, 160630, 160601, 160604, 160620			
Dužina: (a)	Širina: (b)	Visina: (c)	Ø:	Težina:
60 mm	-	-	26 mm	0,13 kg
2-AP160602.X7	Ovalan adapter za vijčane stege	10,00 €		
	za upotrebu vijčanih stezaljki u aluminijskim profilima, za stegu: 160610, 160630, 160601, 160604, 160620, za pričvršćivanje: Stezni vijci bez utora			
Dužina: (a)	Širina: (b)	Visina: (c)	Ø:	Težina:
124 mm	23 mm	12 mm	-	0,19 kg
2-AP160603.X7	Obli adapter za vijčane stege	13,00 €		
	za upotrebu vijčanih stezaljki u aluminijskim profilima, za stegu: 160610, 160630, 160601, 160604, 160620, za pričvršćivanje: Stezni vijci bez utora			
Dužina: (a)	Širina: (b)	Visina: (c)	Ø:	Težina:
98 mm	98 mm	12 mm	-	0,60 kg

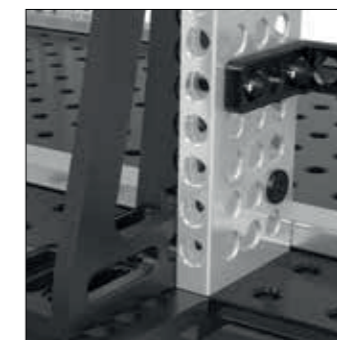
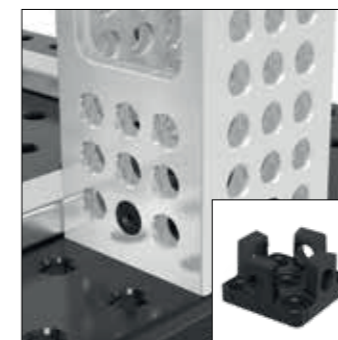
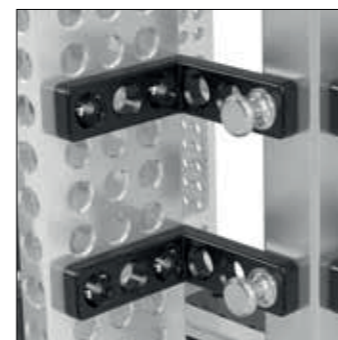

Detaljne informacije o proizvodima na:
www.siegmund.com/F-profile

= Otpornost na ogrebotine

= Zaštita od prskanja

= Zaštita od korozije

= Aluminij

= Titan

• = Proizvod je proizveden za skladište

○ = Proizvod se proizvodi prema narudžbi

Objašnjenja pogledajte na stranici 3 www.siegmund.com | 113

» Za pričvršćivanje i spajanje različitih Siegmunda alata i stolova za zavarivanje.



Različite veličine i stilovi

Naši vijci su izrađeni od kaljenog čelika visoke legure za maksimalnu snagu. Odaberite iz široke ponude vijke za stezanje, povezivanje i mnogo više. Magnetni stezni vijci su dostupni u aluminiju.

Brzo i jednostavno rukovanje

Vijci se lako mogu pričvrstiti i stegnuti rukom ili s ključem. Nisu potrebni dodatni alati. Vijak se može lako očistiti u bilo kojem trenutku.

Razna područja primjene

Vijci bez utora za O-prsten idealni su za upotrebu s aluminijskim profilima. Zahvaljujući glatkom kućištu svornjaka, oni se vrlo lako mogu pričvrstiti u aluminijske profile bez naginjanja.

Dodaci dostupni online:
www.siegmund.com/F-bolt16

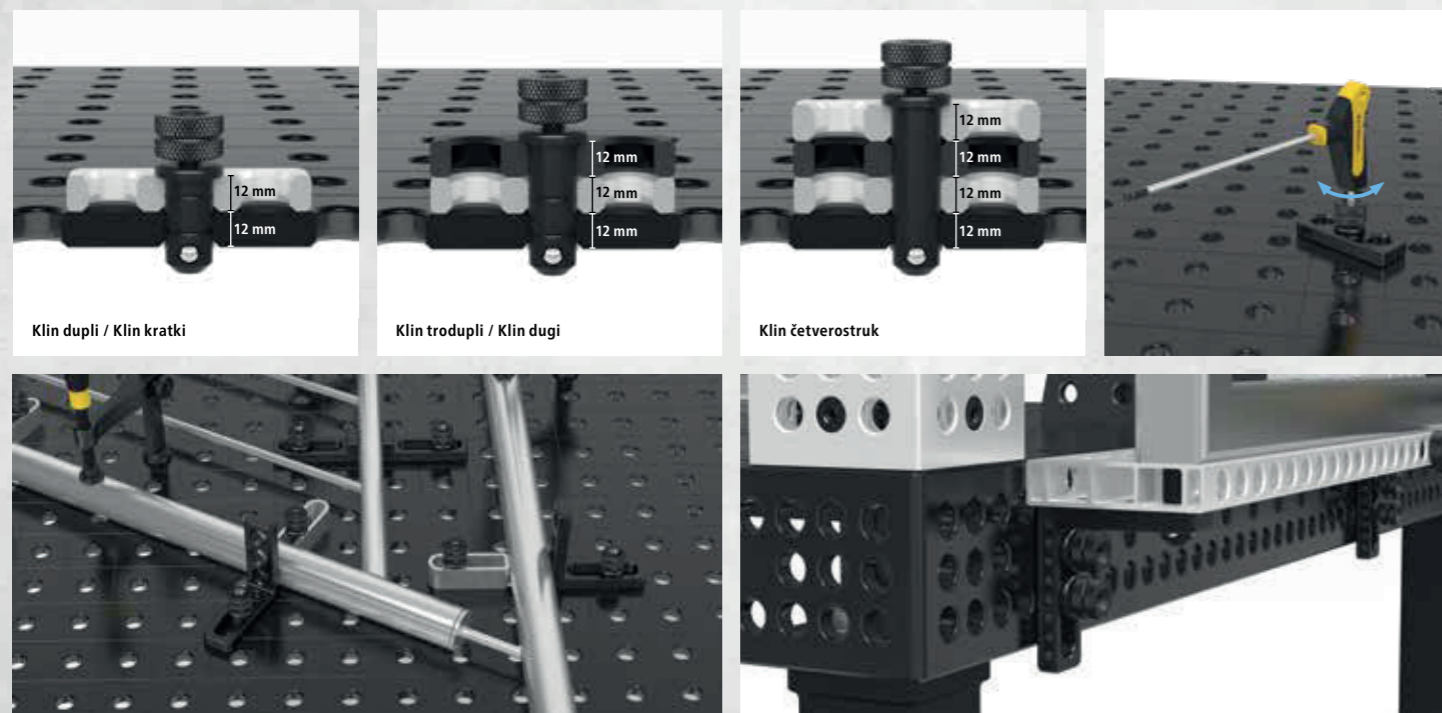

Detaljne informacije o proizvodima na:
www.siegmund.com/F-bolt16

⬡ = Šesterokutni vijak

⬢ = Vanjski šesterokut



2-160590

2-160590.3

2-160590.4

2-160590	Arealni stezni vijak dupli - brunirano	44,00 €
NEW	za stezanje 2 komponenta, Raspon stezanja cca. 22-26 mm, preporučuje se za stezanje aluminijskih profila, bez utora za O-prsten za glatku površinu, NE MOŽE se koristiti za povezivanje stolova i vijaka U-oblika	
Dužina: (a)	Ø: SK: AM: AM1: ZK: ZK1: Težina:	
55 mm	16 mm 50,00 kN 10,00 Nm 10,00 Nm 4,00 kN 2,00 kN 0,11 kg	
2-160590.3	Arealni stezni vijak trodupli - brunirano	48,00 €
NEW	za stezanje 3 komponente, Raspon stezanja cca. 34-38 mm, preporučuje se za stezanje aluminijskih profila, bez utora za O-prsten za glatku površinu, NE MOŽE se koristiti za povezivanje stolova i vijaka U-oblika	
Dužina: (a)	Ø: SK: AM: AM1: ZK: ZK1: Težina:	
67 mm	16 mm 50,00 kN 10,00 Nm 10,00 Nm 4,00 kN 2,00 kN 0,13 kg	
2-160590.4	Arealni stezni vijak četverostruk - brunirano	53,00 €
NEW	za stezanje 4 komponenti, Raspon stezanja cca. 46-50 mm, preporučuje se za stezanje aluminijskih profila, bez utora za O-prsten za glatku površinu, NE MOŽE se koristiti za povezivanje stolova i vijaka U-oblika	
Dužina: (a)	Ø: SK: AM: AM1: ZK: ZK1: Težina:	
79 mm	16 mm 50,00 kN 10,00 Nm 10,00 Nm 4,00 kN 2,00 kN 0,14 kg	

SK=Sila odsjecanja; AM=Zatezni zakretni moment čelik; AM1=Zatezni zakretni moment Aluminij; ZK=Zatezna sila čelik; ZK1=Zatezna sila Aluminij; Stezanje ovisi o materijalu.



2-160595

2-160595.3

2-160595.4

2-160595	Vijak za ugradnju u ravnini s prostornim stezanjem dupli - brunirano	38,00 €
NEW	za stezanje 2 komponenta, upušteno spajanje komponenta, Raspon stezanja cca. 22-26 mm, NE MOŽE se koristiti za povezivanje stolova i vijaka U-oblika, nije prikladno za duguljaste rupe	
Dužina: (a)	Ø: SK: AM: AM1: ZK: ZK1: Težina:	
33 mm	16 mm 45,00 kN 10,00 Nm 10,00 Nm 3,00 kN 2,00 kN 0,05 kg	
2-160595.3	Vijak za ugradnju u ravnini s prostornim stezanjem trodupli - brunirano	43,00 €
NEW	za stezanje 3 komponente, upušteno spajanje komponenta, Raspon stezanja cca. 34-38 mm, NE MOŽE se koristiti za povezivanje stolova i vijaka U-oblika, nije prikladno za duguljaste rupe	
Dužina: (a)	Ø: SK: AM: AM1: ZK: ZK1: Težina:	
45 mm	16 mm 45,00 kN 10,00 Nm 10,00 Nm 3,00 kN 2,00 kN 0,07 kg	
2-160595.4	Vijak za ugradnju u ravnini s prostornim stezanjem četverostruk - brunirano	47,00 €
NEW	za stezanje 4 komponenti, upušteno spajanje komponenta, Raspon stezanja cca. 46-50 mm, NE MOŽE se koristiti za povezivanje stolova i vijaka U-oblika, nije prikladno za duguljaste rupe	
Dužina: (a)	Ø: SK: AM: AM1: ZK: ZK1: Težina:	
57 mm	16 mm 45,00 kN 10,00 Nm 10,00 Nm 3,00 kN 2,00 kN 0,08 kg	

SK=Sila odsjecanja; AM=Zatezni zakretni moment čelik; AM1=Zatezni zakretni moment Aluminij; ZK=Zatezna sila čelik; ZK1=Zatezna sila Aluminij; Stezanje ovisi o materijalu.



2-160511 2-160513 2-160515

2-160511	Klin za brzo stezanje bez utora dupli - brunirano	36,00 €				
za stezanje 2 komponenta, preporučuje se za stezanje aluminijskih profila, bez utora za O-prsten za glatku površinu, NE MOŽE se koristiti za povezivanje stolova i vijaka U-oblika						
Dužina: (a)	Ø:	SK:	AM:	AM1:	ZK:	Težina:
53 mm	16 mm	55,00 kN	10,00 Nm	2,50 Nm	10,00 kN	0,08 kg
2-160513	Klin za brzo stezanje bez utora trodupli - brunirano	44,00 €				
za stezanje 3 komponente, preporučuje se za stezanje aluminijskih profila, bez utora za O-prsten za glatku površinu, NE MOŽE se koristiti za povezivanje stolova i vijaka U-oblika						
Dužina: (a)	Ø:	SK:	AM:	AM1:	ZK:	Težina:
65 mm	16 mm	55,00 kN	10,00 Nm	2,50 Nm	10,00 kN	0,10 kg
2-160515	Klin za brzo stezanje bez utora četverostruk - brunirano	51,00 €				
za stezanje 4 komponenti, preporučuje se za stezanje aluminijskih profila, bez utora za O-prsten za glatku površinu, NE MOŽE se koristiti za povezivanje stolova i vijaka U-oblika						
Dužina: (a)	Ø:	SK:	AM:	AM1:	ZK:	Težina:
77 mm	16 mm	55,00 kN	10,00 Nm	2,50 Nm	10,00 kN	0,12 kg

SK=Sila odsjecanja; AM=Zatezni zakretni moment čelik; AM1=Zatezni zakretni moment Aluminij; ZK=Zatezna sila; Stezanje ovisi o materijalu.

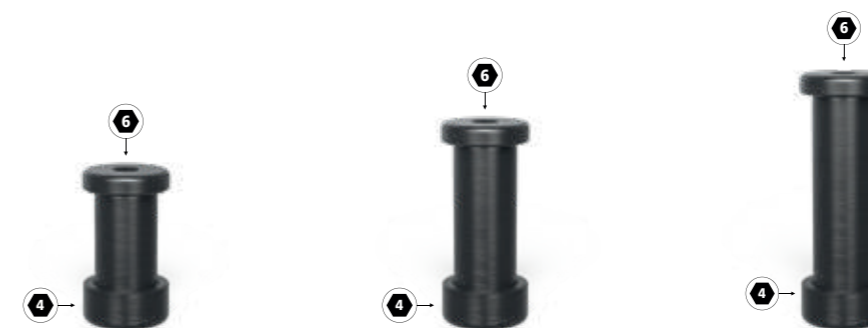

2-160583 2-160584 2-160585

2-160583	Povezivanje vijka sa prstenom dupli - brunirano	22,00 €				
za povezivanje 2 elementa, za spajanje stolova, U-kutnika i aluminijskih profila, prikladno za duguljaste rupe, fiksna i dugotrajna povezanost						
Dužina: (a)	Ø:	SK:	AM:	AM1:	ZK:	Težina:
39 mm	16 mm	55,00 kN	15,00 Nm	15,00 Nm	3,00 kN	0,07 kg
2-160584	Povezivanje vijka sa prstenom trodupli - brunirano	26,00 €				
za povezivanje 3 elementa, za spajanje stolova, U-kutnika i aluminijskih profila, prikladno za duguljaste rupe, fiksna i dugotrajna povezanost						
Dužina: (a)	Ø:	SK:	AM:	AM1:	ZK:	Težina:
51 mm	16 mm	55,00 kN	15,00 Nm	15,00 Nm	3,00 kN	0,09 kg
2-160585	Povezivanje vijka sa prstenom četverostruk - brunirano	30,00 €				
za povezivanje 4 elementa, za spajanje stolova, U-kutnika i aluminijskih profila, prikladno za duguljaste rupe, fiksna i dugotrajna povezanost						
Dužina: (a)	Ø:	SK:	AM:	AM1:	ZK:	Težina:
63 mm	16 mm	55,00 kN	15,00 Nm	15,00 Nm	3,00 kN	0,11 kg

SK=Sila odsjecanja; AM=Zatezni zakretni moment čelik; AM1=Zatezni zakretni moment Aluminij; ZK=Zatezna sila; Stezanje ovisi o materijalu.



2-AP160528 2-AP160529 2-AP160530

2-AP160528	Opušteni klin bez utora dupli - brunirano	30,00 €				
za stezanje 2 komponenta, samo za stezanje aluminijskih profila, upušteno spajanje komponenta, aluminijske dijelove zategnite samo ručno						
Dužina: (a)	Ø:	SK:	AM:	AM1:	ZK:	Težina:
32 mm	16 mm	55,00 kN	10,00 Nm	2,50 Nm	1,00 kN	0,04 kg
2-AP160529	Opušteni klin bez utora trodupli - brunirano	36,00 €				
za stezanje 3 komponente, samo za stezanje aluminijskih profila, upušteno spajanje komponenta, aluminijske dijelove zategnite samo ručno						
Dužina: (a)	Ø:	SK:	AM:	AM1:	ZK:	Težina:
44 mm	16 mm	55,00 kN	10,00 Nm	2,50 Nm	1,00 kN	0,06 kg
2-AP160530	Opušteni klin bez utora četverostruk - brunirano	41,00 €				
za stezanje 4 komponenti, samo za stezanje aluminijskih profila, upušteno spajanje komponenta, aluminijske dijelove zategnite samo ručno						
Dužina: (a)	Ø:	SK:	AM:	AM1:	ZK:	Težina:
56 mm	16 mm	55,00 kN	10,00 Nm	2,50 Nm	1,00 kN	0,08 kg

SK=Sila odsjecanja; AM=Zatezni zakretni moment čelik; AM1=Zatezni zakretni moment Aluminij; ZK=Zatezna sila; Stezanje ovisi o materijalu.



2-160524 2-160525 2-160571 2-160573

2-160524	Ravni klin za brzo stezanje bez utora dupli - brunirano	31,00 €				
za stezanje 2 komponenta, minimalna izbočina, NE MOŽE se koristiti za povezivanje stolova i vijaka U-oblika, prikladno za aluminijske profile, prikladno za duguljaste rupe						
Dužina: (a)	Ø:	SK:	AM:	AM1:	ZK:	Težina:
36 mm	16 mm	55,00 kN	10,00 Nm	2,50 Nm	10,00 kN	0,06 kg
2-160525	Ravni klin za brzo stezanje bez utora trodupli - brunirano	38,00 €				
za stezanje 3 komponente, minimalna izbočina, NE MOŽE se koristiti za povezivanje stolova i vijaka U-oblika, prikladno za aluminijske profile, prikladno za duguljaste rupe						
Dužina: (a)	Ø:	SK:	AM:	AM1:	ZK:	Težina:
48 mm	16 mm	55,00 kN	10,00 Nm	2,50 Nm	10,00 kN	0,08 kg
2-160571	Klin za brzo podesivo stezanje bez utora kratki - brunirano	40,00 €				
Dimenzije za stezanje 12 – 24 mm, stezanje prilagodjenih profila odrezanih laserom, prikladno za aluminijske profile, aluminijske dijelove zategnite samo ručno, NE MOŽE se koristiti za povezivanje stolova i vijaka U-oblika						
Dužina: (a)	Ø:	SK:	AM:	AM1:	ZK:	Težina:
78 mm	16 mm	55,00 kN	10,00 Nm	2,50 Nm	10,00 kN	0,13 kg
2-160573	Klin za brzo podesivo stezanje bez utora dugi - brunirano	48,00 €				
Dimenzije za stezanje 24 – 36 mm, stezanje prilagodjenih profila odrezanih laserom, prikladno za aluminijske profile, aluminijske dijelove zategnite samo ručno, NE MOŽE se koristiti za povezivanje stolova i vijaka U-oblika						
Dužina: (a)	Ø:	SK:	AM:	AM1:	ZK:	Težina:
90 mm	16 mm	55,00 kN	10,00 Nm	2,50 Nm	10,00 kN	0,15 kg

SK=Sila odsjecanja; AM=Zatezni zakretni moment čelik; AM1=Zatezni zakretni moment Aluminij; ZK=Zatezna sila; Stezanje ovisi o materijalu.



Detaljne informacije o proizvodima na:
www.siegmund.com/F-profile



2-160510	Klin za brzo stezanje kratki - brunirano	36,00 €
za stezanje 2 komponenata, NE MOŽE se koristiti za povezivanje stolova i vijaka U-oblika		
Dužina: (a)	Ø:	SK:
53 mm	16 mm	55,00 kN
AM:	AM1:	ZK:
10,00 Nm	2,50 Nm	10,00 kN
Težina:	0,08 kg	
2-160532	Univerzalni klin kratki - brunirano	37,00 €
za stezanje 2 komponenata, raspon stezanja 22-28 mm, NE MOŽE se koristiti za povezivanje stolova i vijaka U-oblika		
Dužina: (a)	Ø:	SK:
59 mm	16 mm	50,00 kN
AM:	AM1:	ZK:
10,00 Nm	2,50 Nm	10,00 kN
Težina:	0,11 kg	
2-160533	Univerzalni klin dugi - brunirano	46,00 €
za stezanje 3 komponente, raspon stezanja 34-40 mm, NE MOŽE se koristiti za povezivanje stolova i vijaka U-oblika		
Dužina: (a)	Ø:	SK:
71 mm	16 mm	50,00 kN
AM:	AM1:	ZK:
10,00 Nm	2,50 Nm	10,00 kN
Težina:	0,12 kg	

SK=Sila odsjecanja; AM=Zatezni zakretni moment čelik; AM1=Zatezni zakretni moment Aluminij; ZK=Zatezna sila; Stezanje ovisi o materijalu.



2-160528	Opušteni klin kratki - brunirano	30,00 €
za stezanje 2 komponenata, NE MOŽE se koristiti za povezivanje stolova i vijaka U-oblika, upušteno spajanje komponenata, nije prikladno za aluminijske profile, nije prikladno za duguljaste rupe		
Dužina: (a)	Ø:	SK:
31 mm	16 mm	55,00 kN
AM:	AM1:	ZK:
10,00 Nm	-	3,00 kN
Težina:	0,04 kg	
2-160529	Opušteni klin dugi - brunirano	36,00 €
za stezanje 3 komponente, NE MOŽE se koristiti za povezivanje stolova i vijaka U-oblika, upušteno spajanje komponenata, nije prikladno za aluminijske profile, nije prikladno za duguljaste rupe		
Dužina: (a)	Ø:	SK:
43 mm	16 mm	55,00 kN
AM:	AM1:	ZK:
10,00 Nm	-	3,00 kN
Težina:	0,05 kg	

SK=Sila odsjecanja; AM=Zatezni zakretni moment čelik; AM1=Zatezni zakretni moment Aluminij; ZK=Zatezna sila; Stezanje ovisi o materijalu.



2-160540	Klin za pozicioniranje - brunirano	12,00 €
efektivno zamjenjuje dodatno stezanje, NE MOŽE se koristiti za povezivanje stolova i vijaka U-oblika		
Dužina: (a)	Ø:	SK:
38 mm	16 mm	-
AM:	ZK:	Težina:
-	-	0,07 kg
2-160560.N	Klin za povezivanje kratki - nitirani	18,00 €
za povezivanje 2 elementa, za povezivanje stolova i U-profila, nije prikladno za aluminijske profile, nije prikladno za duguljaste rupe, fiksna i dugotrajna povezanost		
Dužina: (a)	Ø:	SK:
25 mm	16 mm	50,00 kN
AM:	ZK:	Težina:
15,00 Nm	4,00 kN	0,03 kg
2-160561	Klin za povezivanje dugi - brunirano	22,00 €
za povezivanje 3 elementa, za povezivanje stolova i U-profila, nije prikladno za aluminijske profile, nije prikladno za duguljaste rupe, fiksna i dugotrajna povezanost		
Dužina: (a)	Ø:	SK:
37 mm	16 mm	50,00 kN
AM:	ZK:	Težina:
15,00 Nm	4,00 kN	0,05 kg

SK=Sila odsjecanja; AM=Zatezni zakretni moment čelik; ZK=Zatezna sila; Stezanje ovisi o materijalu.



2-160740	Magnetni klin za stezanje 34 - Aluminij	15,00 €
Duljina drška 12 mm, stezanje bez uporabe alata, prikladno za dijelove osjetljive na tlak		
Dužina: (a)	Ø:	Težina:
34 mm	16 mm	0,02 kg
2-160740.1	Magnetni klin za stezanje 46 - Aluminij	17,00 €
Duljina drška 24 mm, stezanje bez uporabe alata, prikladno za dijelove osjetljive na tlak		
Dužina: (a)	Ø:	Težina:
46 mm	16 mm	0,03 kg
2-160740.2	Magnetni klin za stezanje 58 - Aluminij	20,00 €
Duljina drška 36 mm, stezanje bez uporabe alata, prikladno za dijelove osjetljive na tlak		
Dužina: (a)	Ø:	Težina:
58 mm	16 mm	0,04 kg
2-160539	Distancni prsten za magnetni klin - brunirano	2,00 €
udaljenost između stezajuća elementa		
Dužina: (a)	Ø:	Težina:
12 mm	21 mm	0,02 kg



Detaljne informacije o proizvodima na:
www.siegmund.com/F-bolt16

= Otpornost na ogrebotine
 = Zaštita od prskanja
 = Zaštita od korozije
 = Aluminij

● = Proizvod je proizveden za skladište

○ = Proizvod se proizvodi prema narudžbi

» Inovativna rješenja za stezanje i učvršćivanje radnih dijelova na Siegmundu stolovima za zavarivanje.



Različite veličine i stilovi

Bez obzira na to jesu li klasične stegne ili stegne za brzo stezanje – Siegmund nudi prave stezne elemente za svaki projekt. Odaberite različite veličine, vrste i drške.

Brzo i jednostavno rukovanje

S nekoliko jednostavnih koraka možete postaviti Siegmunde stegne i brzo mijenjati stegne u rupama i stezati željene dijelove.

Prizme i rezervni dijelovi

Nudimo razne prizme i rezervne dijelove za različite stegne. Na primjer, prizme poliamida za rad od nehrđajućeg čelika ili dulje horizontalne / vertikalne rešetke za premošćivanje veće širine raspona.

Dodaci dostupni online:
www.siegmund.com/F-clamp16

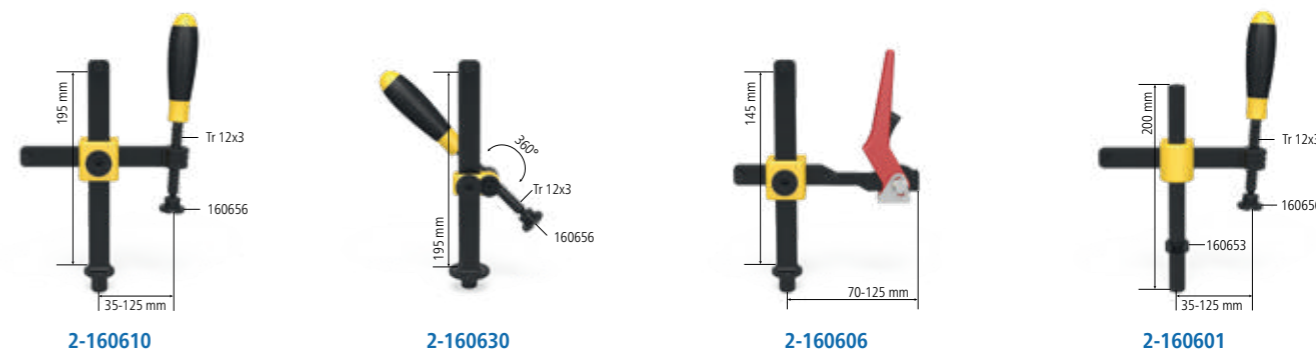
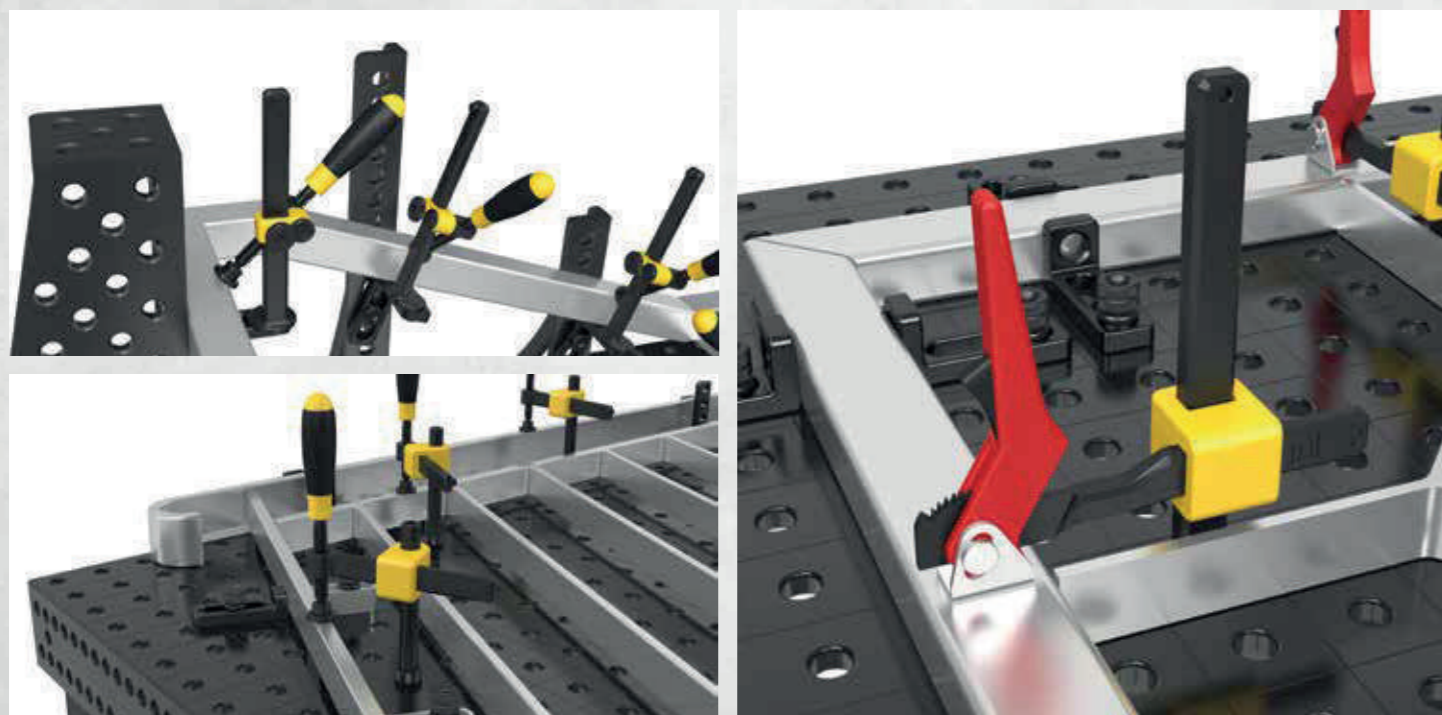

2-160610	Stega Professional - brunirano / nitrirani	61,00 € •
	zamjenjiva prizma, Kuglica promjera vretena 8 mm, Vertikalna šipka je otvrdena	
	maks. sila držanja Širina: (b) Visina: (c) Težina:	
	2,5 kN 163 mm 200 mm 1,20 kg	
2-160630	Stega Professional 45°/90° - brunirano	58,00 € •
	zamjenjiva prizma, Kuglica promjera vretena 8 mm, neprekidno rotirajuća od 0°-360°	
	maks. sila držanja Širina: (b) Visina: (c) Težina:	
	2,5 kN - 200 mm 0,75 kg	
2-160606	Brzozatezna stega Professional - brunirano / nitrirani	83,00 € •
	preporučeno samo za plazma nitrirane površine, Vertikalna šipka je otvrdena	
	maks. sila držanja Širina: (b) Visina: (c) Težina:	
	2,5 kN 132 mm 150 mm 0,90 kg	
2-160601	Stega sa okruglom cijevi - brunirano	61,00 € •
	zamjenjiva prizma, Kuglica promjera vretena 8 mm, pogodno je za jednostavne stezne primjene, zavijanje uz pomoć podesivog prstena	
	maks. sila držanja Širina: (b) Visina: (c) Težina:	
	1,5 kN 163 mm 200 mm 1,00 kg	



2-160604	Stega za cijevi Univerzalni - brunirano	62,00 € •
	zamjenjiva prizma, Kuglica promjera vretena 8 mm, stezanje pod kutom od +/- 42°, zavijanje uz pomoć podesivog prstena	
	maks. sila držanja Širina: (b) Visina: (c) Ø: Težina:	
	0,6 kN 165 mm 150 mm - 0,80 kg	
2-160620	Stega Basic - brunirano / nitrirani	49,00 € •
	zamjenjiva prizma, Kuglica promjera vretena 8 mm, Vertikalna šipka je otvrdena	
	maks. sila držanja Širina: (b) Visina: (c) Ø: Težina:	
	2,5 kN 128 mm 200 mm - 0,95 kg	
2-160666	Kratko vreteno s čahurom i prizmom - brunirano	24,00 € •
	trapezni navoj 12 x 3 mm, može se koristiti na rupama svih sistema	
	Širina: (b) Visina: (c) Ø: Težina:	
	- 75 mm - 0,10 kg	
2-160618	Navojna čahura - brunirano	13,00 € •
	trapezni navoj 12 x 3 mm, može se koristiti na rupama svih sistema	
	Širina: (b) Visina: (c) Ø: Težina:	
	- 10 mm 19 mm 0,01 kg	



Detaljne informacije o proizvodima na:
www.siegmund.com/F-clamp16



2-160656



2-160656.E



2-160656.PA

2-160656	Prizma za stege - brunirano / nitrirani	9,00 € •
za vretena sa promjerom 8 mm, kompatibilno sa rupama i stegama promjera 16 mm		
Visina: (c)	Ø:	Težina:
14 mm	25 mm	0,02 kg
2-160656.E	Prizma za stege - Nehrđajući čelik	13,00 € •
za vretena sa promjerom 8 mm, kompatibilno sa rupama i stegama promjera 16 mm, za površine otporne na ogrebotine (prevencija korozije)		
Visina: (c)	Ø:	Težina:
14 mm	25 mm	0,02 kg
2-160656.PA	Prizma za stege - poliamid	9,00 € •
za vretena sa promjerom 8 mm, kompatibilno sa rupama i stegama promjera 16 mm, za površine osjetljive na ogrebotine		
Visina: (c)	Ø:	Težina:
14 mm	25 mm	0,01 kg



2-160650



2-160650.A



2-160650.PA

2-160650	Dualna prizma Ø 25 - brunirano / nitrirani	13,00 € •
za vretena sa promjerom 8 mm, jedino prikladno za stege		
Visina: (c)	Ø:	Težina:
19 mm	25 mm	0,04 kg
2-160650.A	Dualna prizma Ø 25 - Aluminij	15,00 € •
za vretena sa promjerom 8 mm, jedino prikladno za stege		
Visina: (c)	Ø:	Težina:
19 mm	25 mm	0,01 kg
2-160650.PA	Dualna prizma Ø 25 - poliamid	13,00 € •
za vretena sa promjerom 8 mm, jedino prikladno za stege, za površine osjetljive na ogrebotine		
Visina: (c)	Ø:	Težina:
19 mm	25 mm	0,01 kg



2-160660



2-160660.E



2-160660.PA



2-160661

2-160660	Pritisna kuglica za stege - brunirano	9,00 € •
za vretena sa promjerom 8 mm, jedino prikladno za stege, za stezanje u kutevima ili žlijebovima		
Visina: (c)	Ø:	Težina:
13 mm	20 mm	0,02 kg
2-160660.E	Pritisna kuglica za stege - Nehrđajući čelik	13,00 € •
za vretena sa promjerom 8 mm, jedino prikladno za stege, za površine otporne na ogrebotine (prevencija korozije), za stezanje u kutevima ili žlijebovima		
Visina: (c)	Ø:	Težina:
13 mm	20 mm	0,02 kg
2-160660.PA	Pritisna kuglica za stege - poliamid	10,00 € •
za vretena sa promjerom 8 mm, jedino prikladno za stege, za površine osjetljive na ogrebotine, za stezanje u kutevima ili žlijebovima		
Visina: (c)	Ø:	Težina:
13 mm	20 mm	0,01 kg
2-160661	Zamjenski vrh pritisknog dijela stege za stege - brunirano	15,00 € •
kompatibilno sa rupama i stegama promjera 16 mm, za kupčevu posebnu prilagodbu		
Visina: (c)	Ø:	Težina:
25 mm	25 mm	0,07 kg



2-160706



2-160707

2-160706	Brzo-zamjenjiva stega 100	64,00 € •	
Duljina ruke za zatezanje 100 mm, Raspon stezanja 0-100 mm, Montiranje u sustav bušotina			
Dužina: (a)	Širina: (b)	Visina: (c)	Težina:
340 mm	30 mm	150 mm	1,20 kg
2-160707	Brzo-zamjenjiva stega 160	64,00 € •	
Duljina ruke za zatezanje 160 mm, Raspon stezanja 0-140 mm, Montiranje u sustav bušotina			
Dužina: (a)	Širina: (b)	Visina: (c)	Težina:
360 mm	30 mm	150 mm	1,20 kg



Detaljne informacije o proizvodima na:
www.siegmund.com/F-clamp16

PA = poliamid

ALU = Aluminij

• = Proizvod je proizveden za skladište

○ = Proizvod se proizvodi prema narudžbi

Stabilne površine za cijevi i sastavne dijelove svih vrsta s prizmama i nosačima od Siegmunda.

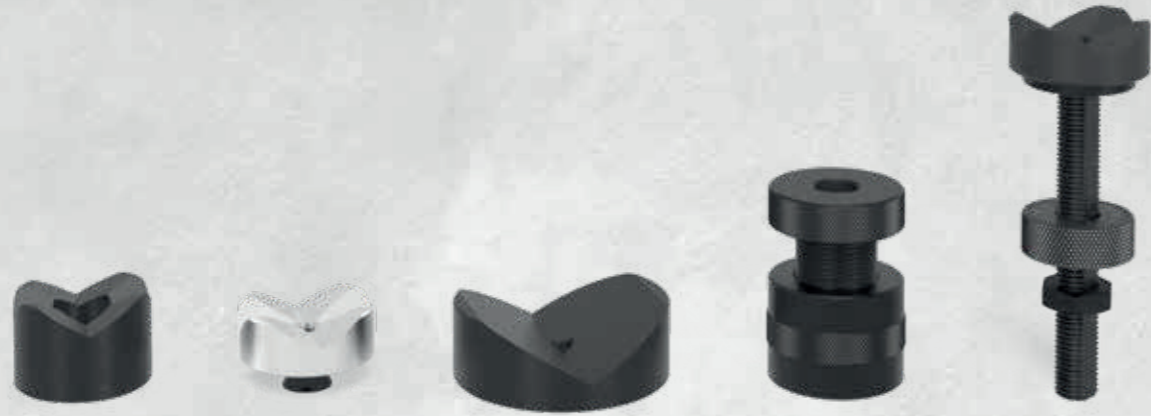

Rad s cijevima

Prizme stvaraju stabilne površine za podršku za cijevi svih vrsta. Svaka prizma je opskrbljena sa djelom koji joj omogućava da bude spojena na bušotine sustava. Taj dio se može jednostavno odšarafiti, bez obzira na rešetku s rupama. Odaberite različite dijemetre i suportne kutove.

Različiti materijal

Svaka prizma je dostupna u verziji sa nitriranim površinom (zaštita od iskra), aluminij (obrada nehrđajućeg čelika) i poliamid (obrada aluminija i nehrđajućeg čelika).

Prudženje i ravnoteža

Suprti se mogu koristiti kao ekstenzije za prizme ili druge komponente kao stezaljke za razlike u visini.

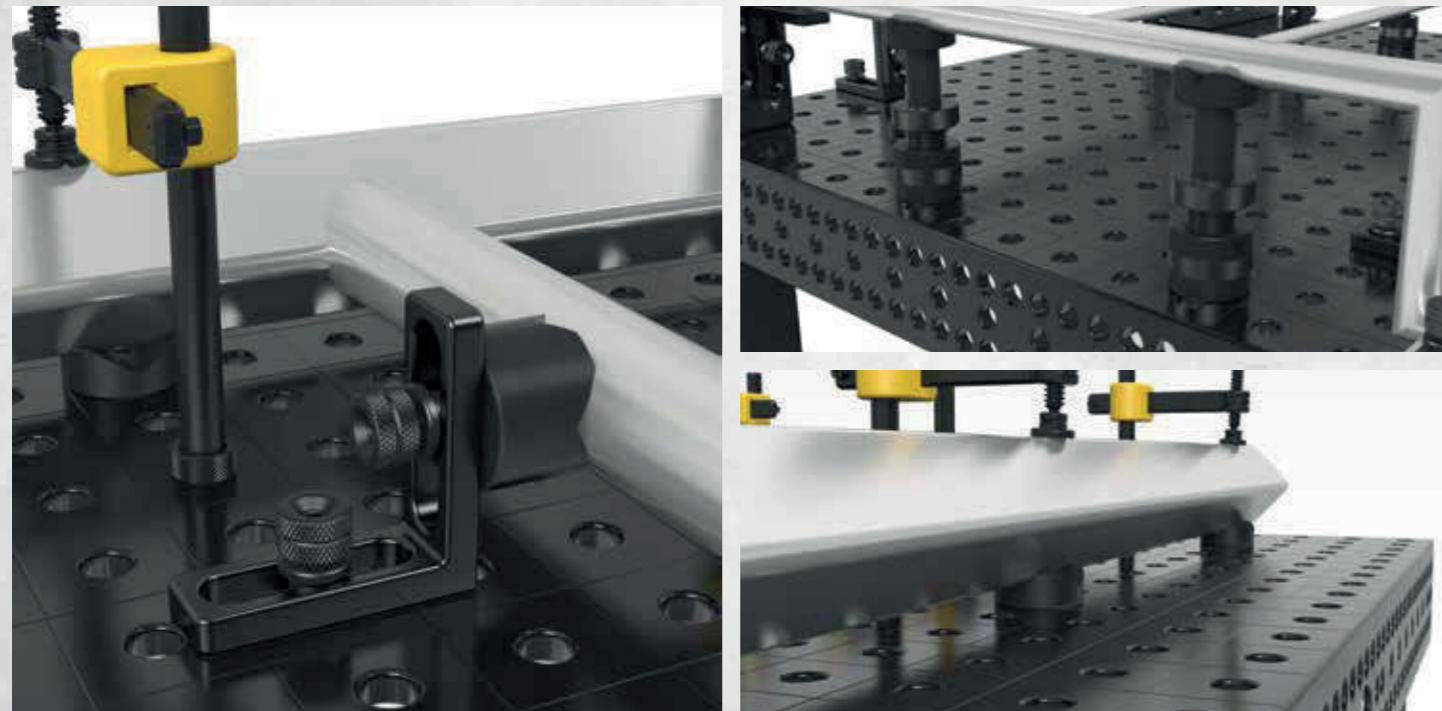

2-160645.1.N	Varijabilna prizma Ø 50 90°/120° s upuštenim kutnikom - nitrirani	38,00 €
	Navoj M10 kao npr. produžetak za prizmu (artikl br. 160649), za okrugle i kvadratne cijevi do promjera Ø 80 mm	
Visina: (c)	Ø:	Težina:
20 mm	50 mm	0,21 kg
2-160645.1.A	Varijabilna prizma Ø 50 90°/120° s upuštenim kutnikom - Aluminij	52,00 €
	Navoj M10 kao npr. produžetak za prizmu (artikl br. 160649), za okrugle i kvadratne cijevi do promjera Ø 80 mm	
Visina: (c)	Ø:	Težina:
20 mm	50 mm	0,07 kg
2-160645.1.PA	Varijabilna prizma Ø 50 90°/120° s upuštenim kutnikom - poliamid	49,00 €
	Navoj M10 kao npr. produžetak za prizmu (artikl br. 160649), za površine osjetljive na ogrebotine, za okrugle i kvadratne cijevi do promjera Ø 80 mm	
Visina: (c)	Ø:	Težina:
20 mm	50 mm	0,03 kg
2-160652.1	Prizma Ø 80 120° s upuštenim kutnikom - brunirano / nitrirani	43,00 €
	Navoj M10 kao npr. produžetak za prizmu (artikl br. 160649), za cijevi do promjera Ø 120 mm	
Visina: (c)	Ø:	Težina:
30 mm	80 mm	0,77 kg
2-160652.1.A	Prizma Ø 80 120° s upuštenim kutnikom - Aluminij	64,00 €
	Navoj M10 kao npr. produžetak za prizmu (artikl br. 160649), za cijevi do promjera Ø 120 mm	
Visina: (c)	Ø:	Težina:
30 mm	80 mm	0,26 kg
2-160652.1.PA	Prizma Ø 80 120° s upuštenim kutnikom - poliamid	64,00 €
	Navoj M10 kao npr. produžetak za prizmu (artikl br. 160649), za površine osjetljive na ogrebotine, za cijevi do promjera Ø 120 mm	
Visina: (c)	Ø:	Težina:
30 mm	80 mm	0,12 kg



2-160641	Varijabilna prizma Ø 50 90°/120° bez svežnja - brunirano	39,00 €
	Prizma se može fiksirati sa klinovima, za okrugle i kvadratne cijevi do promjera Ø 80 mm	
Visina: (c)	Ø:	Težina:
35 mm	50 mm	0,39 kg
2-160670	Stezni konus - brunirano / nitrirani	16,00 €
	za držanje okruglih i kvadratnih cijevi do promjera do Ø 45 mm, stezanje vijcima	
Visina: (c)	Ø:	Težina:
40 mm	45 mm	0,26 kg
2-160822	Držač klinova Ø 50 - brunirano	35,00 €
	visina prilagodbe u rasponu od 55 do 75 mm, kompatibilno sa setom za suport 160821 i dodatnom prizmom	
Visina: (c)	Ø:	Težina:
55 - 75 mm	50 mm	0,71 kg



Detaljne informacije o proizvodima na: www.siegmund.com/F-prism16



2-160824



2-160821



2-160821.1



2-160821.2

2-160824	Podesiva visina sa skalom - brunirano	44,00 € •
uključuje Vijak za spajanje, visina beskonačno podesiva između 20 i 105 mm, vijak za spajanje s prizmama		
Visina: (c)	Ø:	Težina:
125 mm	40 mm	0,33 kg
2-160821	Set potpornja sedam dijelova - brunirano	40,00 € •
kompenzacija od 1-60 mm razlike u visini, sa navojem M10		
Visina: (c)	Ø:	Težina:
65 mm	25 mm	0,17 kg
2-160821.1	Toranj za potpornje - brunirano	20,00 € •
promjenjiva površina potpore, sa navojem M10		
Visina: (c)	Ø:	Težina:
65 mm	25 mm	0,09 kg
2-160821.2	Set diskova	20,00 € •
gradacija diskova: 1 / 2 / 3 / 5 / 10 / 20 mm		
Visina: (c)	Ø:	Težina:
-	25 mm	0,08 kg



2-160649.1



2-160649.2



2-160649



2-160649.0

2-160649.1	Produžetak prizme 50 - brunirano	18,00 € •
kompatibilan s prizmama, setom za suport 160821 i vijčani suport 160822		
Dužina: (a)	Ø:	Težina:
50 mm	16 mm	0,08 kg
2-160649.2	Produžetak prizme 100 - brunirano	23,00 € •
kompatibilan s prizmama, setom za suport 160821 i vijčani suport 160822		
Dužina: (a)	Ø:	Težina:
100 mm	16 mm	0,15 kg
2-160649	Prizma s uvrnutim svežnjom - brunirano	7,00 € •
za montiranje prizma u rupe		
Dužina: (a)	Ø:	Težina:
10 mm	16 mm	0,02 kg
2-160649.0	Specijalni vijak	7,00 € •
za prizme Sistema 16		
Dužina: (a)	Ø:	Težina:
10 mm	16 mm	0,02 kg



Detaljne informacije o proizvodima na:
www.siegmond.com/F-prism16



100 = Mjerenje

• = Proizvod je proizveden za skladište

○ = Proizvod se proizvodi prema narudžbi

Objašnjenja pogledajte na stranici 3 www.siegmond.com

» Dodaci za Siegmund – praktična rješenja koja čine svaki dan lakšim.



Ručni dodaci

Nudimo vam rješenja u svim područjima – čak i u najmanjim područjima. Nije važno jeste li u potrazi za fleksibilnim držačem plamenika za baklju ili želite stvoriti dva radna područja na jednom stolu. Naša praktična oprema nudi brojne mogućnosti.

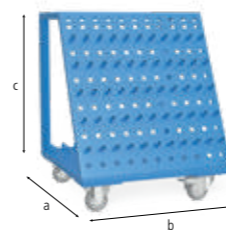
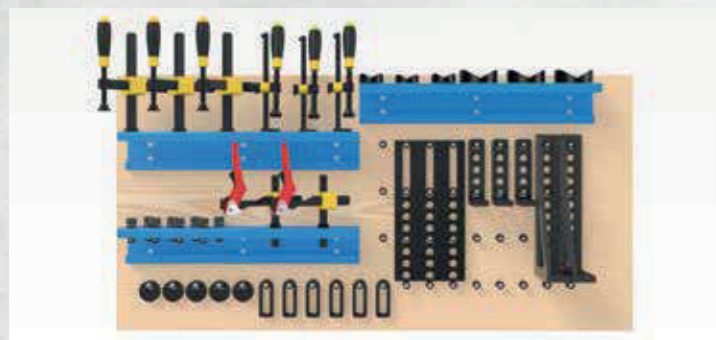

2-160910

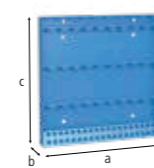

2-160912

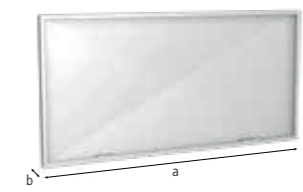

2-280980

2-160910	Kolica za alat - presvućen premazom	588,00 €
	Maks. ukupna težina 240 kg	
	Dužina: (a) Širina: (b) Visina: (c) Težina:	
	555 mm 560 mm 680 mm 30,00 kg	
2-160912	Zid za alat - presvućen premazom	237,00 €
	instalacija na stol za zavarivanje vijcima ili vijcima za zid	
	Dužina: (a) Širina: (b) Visina: (c) Težina:	
	500 mm 50 mm 500 mm 7,40 kg	
2-280980	Zaštitni zid	194,00 €
	montaža s 2 vijka (16: 000520, 22: 002822, 28: 280511), Nije otporno na ogrebotine, lakirano je dostupno uz nadoplatu	
	Dužina: (a) Širina: (b) Visina: (c) Težina:	
	1.600 mm 50 mm 800 mm 23,00 kg	

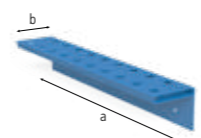

2-160930

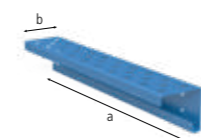

2-160931



2-160936.10

2-160930	Modularni zid za alat s navlakama - presvućen premazom	69,00 €
	za Stegači / Prizme / Klinovi, stražnja daska nije uključena u dostavu	
	Dužina: (a) Širina: (b) Visina: (c) Ø: Težina:	
	500 mm 80 mm 90 mm 16 mm 1,90 kg	
2-160931	Modularni zid za alat bez navlaka - presvućen premazom	49,00 €
	za Prizme / Klinovi, stražnja daska nije uključena u dostavu	
	Dužina: (a) Širina: (b) Visina: (c) Ø: Težina:	
	500 mm 80 mm 90 mm 16 mm 1,60 kg	
2-160936.10	Pričvrsnica za montažu zida za alat - brunirano	14,00 €
	10 komada u pakiranju	
	Dužina: (a) Širina: (b) Visina: (c) Ø: Težina:	
	22 mm - - 16 mm 0,01 kg	



Detaljne informacije o proizvodima na:
www.siegmund.com/F-accessories16



2-160852



2-160820



2-160820.10

2-160852	Šesterokutni odvijač Dimenzije 4	12,00 € •
	žuto	
	Ø:	Težina:
	-	0,06 kg
2-160820	Četkica Ø 17 sa zaštitnom kapicom	16,00 € •
	za čišćenje rupa	
	Ø:	Težina:
	17 mm	0,05 kg
2-160820.10	Četkica Ø 17 za mali dio / 10 komada u pakiranju	59,00 € •
	za čišćenje rupa	
	Ø:	Težina:
	17 mm	0,05 kg



2-160920



2-000810



2-160830



2-000835.N

2-160920	Držak gorionika - brunirano	22,00 € •
	može se pozicionirati u rupu	
	Dužina: (a)	Širina: (b)
	-	-
	Visina: (c)	Težina:
	-	200 mm
	-	0,27 kg
2-000810	Priključak stola za tlo Prostrani	46,00 € •
	jamči 100% kontakt sa stolom za zavarivanje, Montiranje u sustav bušotina, Punjenje do 500 ampera, Kabel 70-95 mm ² .	
	Dužina: (a)	Širina: (b)
	-	-
	Visina: (c)	Težina:
	-	0,66 kg
2-160830	Držak za prijenos s priteznom pločom	60,00 € •
	700 kg nosivog kapaciteta (sa 4x 160511), za siguran transport stolova za zavarivanje i teških Siegmundovih komponentata, razmotrite daljnja uputstva za upotrebu artikla na internetu!	
	Dužina: (a)	Širina: (b)
	100 mm	100 mm
	Visina: (c)	Težina:
	25 mm	1,70 kg
2-000835.N	Držak za prijenos - nitrirani	100,00 € •
	2500 kg nosivog kapaciteta (sa 2x 280511), 1000 kg nosivog kapaciteta (sa 2x 002822), 700 kg nosivog kapaciteta (sa 2x 160511), za siguran transport stolova za zavarivanje i teških Siegmundovih komponentata, razmotrite daljnja uputstva za upotrebu artikla na internetu!	
	Dužina: (a)	Širina: (b)
	200 mm	100 mm
	Visina: (c)	Težina:
	165 mm	4,50 kg



Detaljne informacije o proizvodima na:
www.siegmund.com/F-accessories16



◆ = Otpornost na ogrebotine N = Zaštita od prskanja BAR = Zaštita od korozije

• = Proizvod je proizveden za skladište

○ = Proizvod se proizvodi prema narudžbi

» Svestrane mogućnosti stezanja uz jednostavno rukovanje sa Siegmund stoperima.

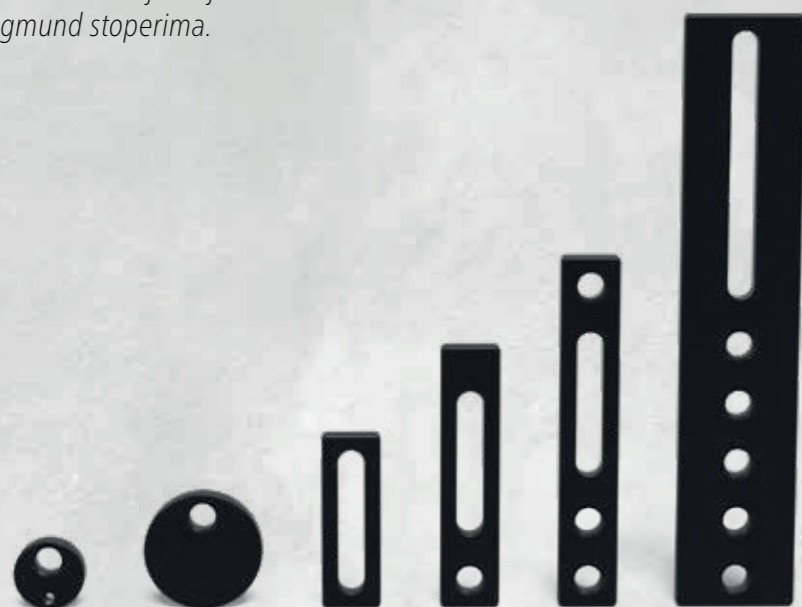

Različite veličine i stilovi

U slučaju da je malo prostora na raspolaganju ili je pak rad sa većim komponentama – odaberite iz naše ponude razne dužine. Gotovo svi naši alati su nitrirani, otporni na koroziju i habanje, te dugotrajni.

Brzo i jednostavno rukovanje

Kombinacija klasičnih rupa sistema i ovalnih rupa pružaju fiksne i varijabilne mogućnosti stezanja. Mnogi naši alati su opremljeni ljestvicom za precizno pozicioniranje. Preporučujemo naše vijke za brzo stezanje ili kutnike i stopere.

Obli kutovi i rubovi

Radii na uglovima i rubovima daju dodatnu zaštitu. Time se smanjuje šteta za vaše sastavne dijelove ili druge proizvode Siegmunda tijekom montaže i smanjuje rizik od ozljede i štete.

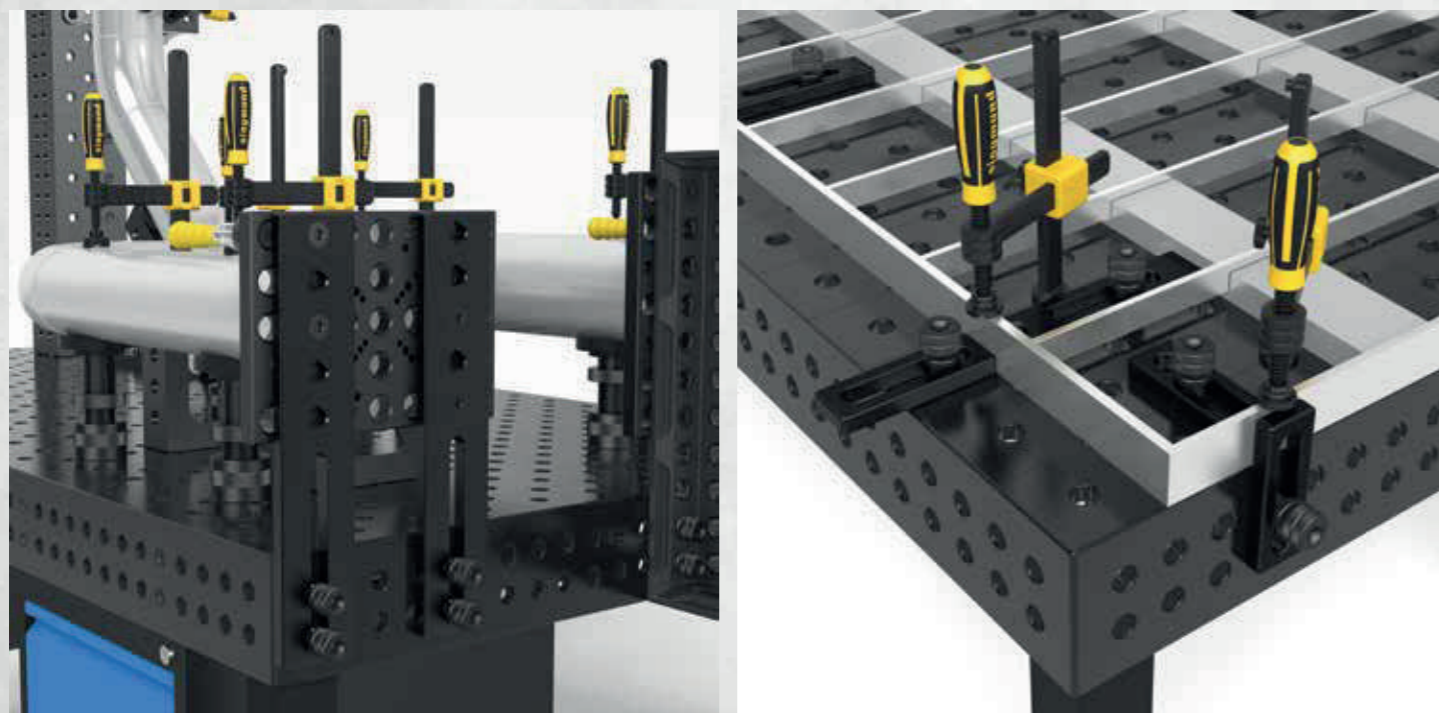

Detaljne informacije o proizvodima na: www.siegmund.com/F-stop22



2-220402.N

2-220403.N

2-220402.N	Ekscentrični graničnik Ø 60 sa navojem M10 - nitrirani	22,00 € •
	za masivne priključke, beskonačno uvijanje	
Ø:	MS: (d)	Težina:
60 mm	18 mm	0,33 kg
2-220403.N	Ekscentrični graničnik Ø 100 - nitrirani	23,00 € •
	koristan i kao potpora, beskonačno uvijanje	
Ø:	MS: (d)	Težina:
100 mm	18 mm	1,04 kg

MS=Debljina materijala;

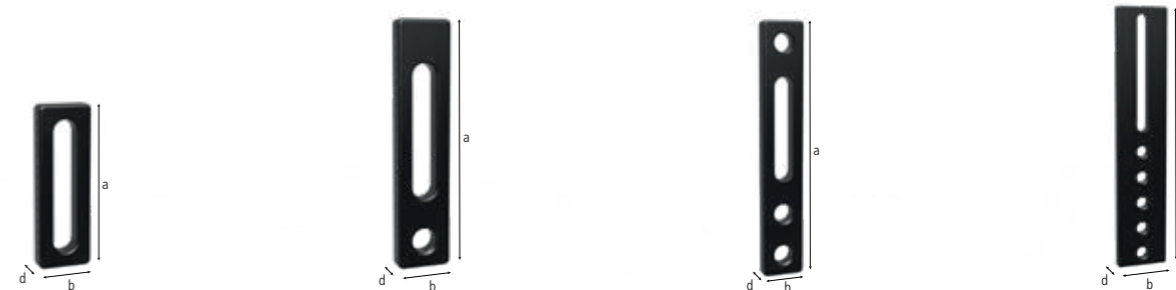

2-220410.N

2-220420.N

2-220426.N

2-220430.N

2-220410.N	Univerzalni graničnik 150 L - nitrirani	31,00 € •		
	duguljasta rupa			
Dužina: (a)	Širina: (b)	MS: (d)	VB:	Težina:
150 mm	50 mm	18 mm	100 mm	0,67 kg
2-220420.N	Univerzalni graničnik 225 L - nitrirani	48,00 € •		
	može se kombinirati sa prizmama i adapterima			
Dužina: (a)	Širina: (b)	MS: (d)	VB:	Težina:
225 mm	50 mm	18 mm	100 mm	1,14 kg
2-220426.N	Univerzalni graničnik 300 - nitrirani	54,00 € •		
	3 provrta			
Dužina: (a)	Širina: (b)	MS: (d)	VB:	Težina:
300 mm	50 mm	18 mm	100 mm	1,54 kg
2-220430.N	Univerzalni graničnik 500 S - nitrirani	77,00 € •		
	5 provrta			
Dužina: (a)	Širina: (b)	MS: (d)	VB:	Težina:
500 mm	100 mm	18 mm	200 mm	6,01 kg

MS=Debljina materijala; VB= Raspon podešavanja;

= Otpornost na ogrebotine = Zaštita od prskanja = Zaštita od korozije = Mjerenje

• = Proizvod je proizveden za skladište

○ = Proizvod se proizvodi prema narudžbi

► Jednostavan rad u tri dimenzije uz Siegmund kutnike.

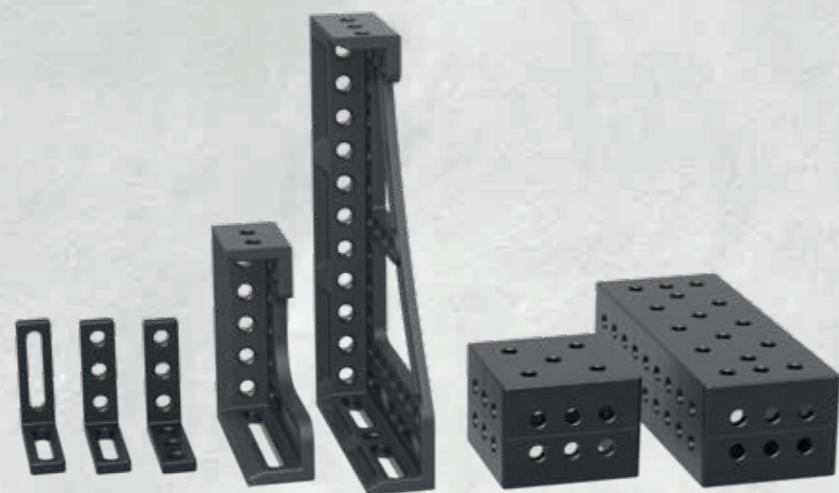

Različite veličine i stilovi

Odaberite iz širokog raspona oblika, varijanti i veličina. Gotovo svi naši alati su nitrirani, otporni na koroziju i habanje, te dugotrajni. Također nudimo i posebne aluminijske trkutnike za obradu nehrdajućega čelika.

Jednostavan rad u tri dimenzije

Neovisno o tome je li riječ o stoperima sastavnih dijelova ili kao produžetak stola – Siegmund stegote otvaraju svijet trodimenzionalnog stezanja. Mnogi naši alati su opremljeni ljestvicom za precizno pozicioniranje. Preporučujemo naše vijke za brzo stezanje ili kutnike i stopere.

Obli kutovi i rubovi

Radii na uglovima i rubovima daju dodatnu zaštitu. Time se smanjuje šteta za vaše sastavne dijelove ili druge proizvode Siegmunda tijekom montaže i smanjuje rizik od ozljede i štete.

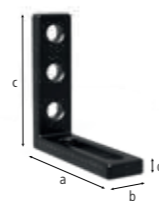
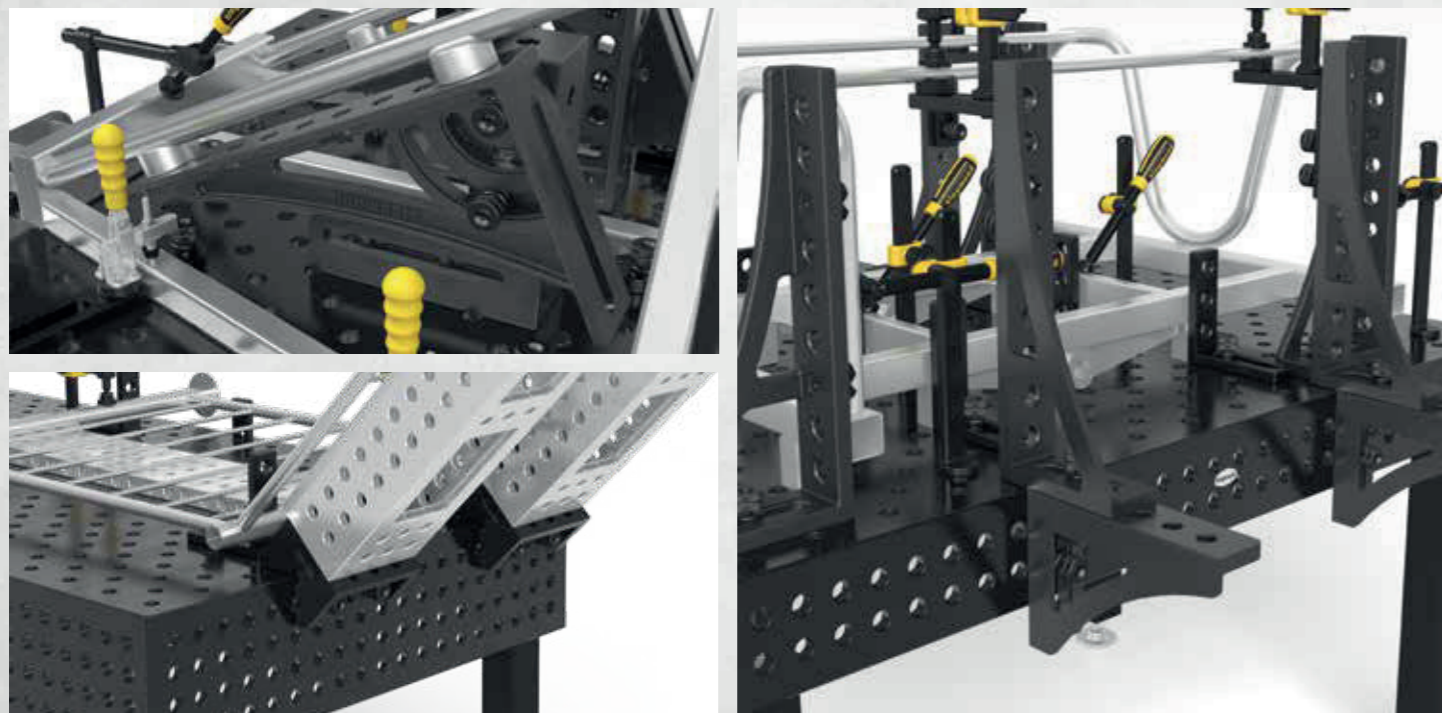

2-220110.N

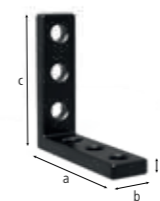

2-220113.N



2-220111.N



2-220152.N

2-220110.N	Granični i stezni kutnik 175 L - nitrirani	72,00 €
	provrt / duguljasta rupa	
	Dužina: (a) Širina: (b) Visina: (c) MS: (d) Težina:	
	175 mm 50 mm 175 mm 18 mm 1,65 kg	
2-220113.N	Granični i stezni kutnik 175 VL - nitrirani	64,00 €
	provrt / provrt	
	Dužina: (a) Širina: (b) Visina: (c) MS: (d) Težina:	
	175 mm 50 mm 175 mm 18 mm 1,96 kg	
2-220111.N	Granični i stezni kutnik 175 WL - nitrirani	72,00 €
	duguljasta rupa / duguljasta rupa 100, Fleksibilan u svakom smjeru	
	Dužina: (a) Širina: (b) Visina: (c) MS: (d) Težina:	
	175 mm 50 mm 175 mm 18 mm 1,57 kg	
2-220152.N	Granični i stezni kutnik 300 G - nitrirani	100,00 €
	lijevi graničnik, upotrebljivo kao produžetak stolu, materijal: GGG40	
	Dužina: (a) Širina: (b) Visina: (c) MS: (d) Težina:	
	200 mm 75 mm 300 mm 20 mm 5,70 kg	

MS=Debljina materijala;



2-220116.N

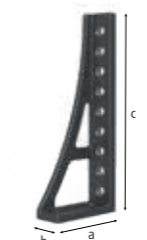

2-220162.N

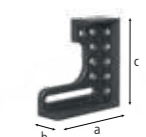

2-220124.N

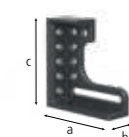

2-220126.N

2-220116.N	Granični i stezni kutnik 300x195 - nitrirani	85,00 €
	Dužina: (a) Širina: (b) Visina: (c) MS: (d) Težina:	
	195 mm 75 mm 300 mm 20 mm 6,74 kg	
2-220162.N	Granični i stezni kutnik 500 G - nitrirani	131,00 €
	lijevi graničnik, upotrebljivo kao produžetak stolu, materijal: GGG40	
	Dužina: (a) Širina: (b) Visina: (c) MS: (d) Težina:	
	193 mm 75 mm 493 mm 20 mm 7,80 kg	
2-220124.N	Granični i stezni kutnik 300 GK lijevo - nitrirani	177,00 €
	lijevi graničnik, upotrebljivo kao produžetak stolu, za teže komponente, materijal: GGG40, narudžbe u paru preporučene	
	Dužina: (a) Širina: (b) Visina: (c) MS: (d) Težina:	
	280 mm 95 mm 300 mm 20 mm 11,50 kg	
2-220126.N	Granični i stezni kutnik 300 GK desno - nitrirani	177,00 €
	desni graničnik, upotrebljivo kao produžetak stolu, za teže komponente, materijal: GGG40, narudžbe u paru preporučene	
	Dužina: (a) Širina: (b) Visina: (c) MS: (d) Težina:	
	280 mm 95 mm 300 mm 20 mm 11,50 kg	

MS=Debljina materijala;



Detaljne informacije o proizvodima na:
www.siegmund.com/F-square22

= Otpornost na ogrebotine

= Mjerenje

= Zaštita od prskanja

= Zaštita od korozije

• = Proizvod je proizveden za skladište

○ = Proizvod se proizvodi prema narudžbi

Objašnjenja pogledajte na stranici 3

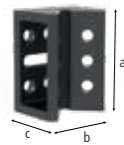

2-220190.N

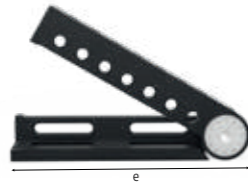

2-220171



2-220164.N

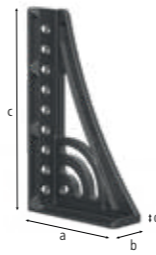

2-220165.N

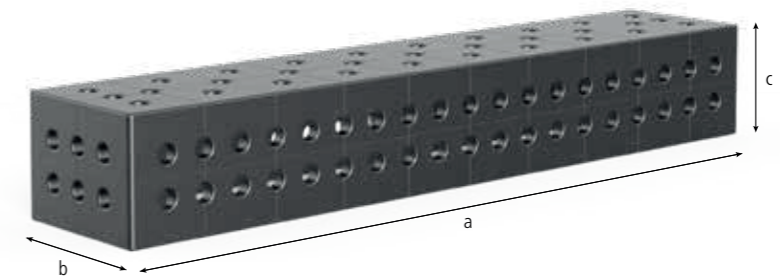

2-220190.N	Mali kutni poveznik od ljevanog željeza - nitrirani	228,00 €
	dijagonalni dodatak za stol za kut od 45°, materijal: GGG40	
<small>Novo u asortimanu</small>	Dužina: (a) 200 mm Širina: (b) 150 mm Visina: (c) 115 mm MS: (d) - SL: (e) - Težina: 10,00 kg	
2-220171	Univerzalni kutnik za hidromehaničko stezanje - brunirano	558,00 €
	beskonačno podešavanje od 0-225°, pripadajući hex ključ 14 (280854) nije uključen	
	Dužina: (a) - Širina: (b) - Visina: (c) - MS: (d) - SL: (e) 475 mm Težina: 23,00 kg	
2-220164.N	Granični i stezni kutnik 500 G sa pokretnim kutem lijevo - nitrirani	191,00 €
	lijevi graničnik, upotrebljivo kao produžetak stolu, materijal: GGG40, narudžbe u paru preporučene	
	Dužina: (a) 276 mm Širina: (b) 95 mm Visina: (c) 500 mm MS: (d) 20 mm SL: (e) - Težina: 11,60 kg	
2-220165.N	Granični i stezni kutnik 500 G sa pokretnim kutem desno - nitrirani	191,00 €
	desni graničnik, upotrebljivo kao produžetak stolu, materijal: GGG40, narudžbe u paru preporučene	
	Dužina: (a) 276 mm Širina: (b) 95 mm Visina: (c) 500 mm MS: (d) 20 mm SL: (e) - Težina: 11,60 kg	

MS=Debljina materijala; SL=Bočna dužina;



2-220134.N

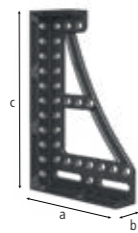

2-220136.N



2-220144.N

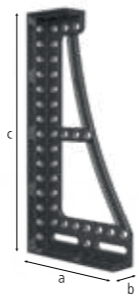

2-220146.N

2-220134.N	Granični i stezni kutnik 600 GK lijevo - nitrirani	274,00 €
	lijevi graničnik, upotrebljivo kao produžetak stolu, za teže komponente, materijal: GGG40, narudžbe u paru preporučene	
	Dužina: (a) 373 mm Širina: (b) 95 mm Visina: (c) 600 mm MS: (d) 20 mm Težina: 21,80 kg	
2-220136.N	Granični i stezni kutnik 600 GK desno - nitrirani	274,00 €
	desni graničnik, upotrebljivo kao produžetak stolu, za teže komponente, materijal: GGG40, narudžbe u paru preporučene	
	Dužina: (a) 373 mm Širina: (b) 95 mm Visina: (c) 600 mm MS: (d) 20 mm Težina: 21,80 kg	
2-220144.N	Granični i stezni kutnik 800 GK lijevo - nitrirani	390,00 €
	lijevi graničnik, upotrebljivo kao produžetak stolu, za teže komponente, materijal: GGG40, narudžbe u paru preporučene	
	Dužina: (a) 373 mm Širina: (b) 95 mm Visina: (c) 800 mm MS: (d) 20 mm Težina: 25,80 kg	
2-220146.N	Granični i stezni kutnik 800 GK desno - nitrirani	390,00 €
	desni graničnik, upotrebljivo kao produžetak stolu, za teže komponente, materijal: GGG40, narudžbe u paru preporučene	
	Dužina: (a) 373 mm Širina: (b) 95 mm Visina: (c) 800 mm MS: (d) 20 mm Težina: 25,80 kg	

MS=Debljina materijala;



Detaljne informacije o proizvodima na: www.siegmund.com/F-square22

Kutnik U-forma 200/150 - plazma nitriran						
sa rupom sa diagonalnom rešetkom, za povezivanje stolova (sa 220560.N), kao dodatak stolu i vertikalna nadogradnja, od 500 mm sa rupama za nogice stola, od 1000 mm potrebna podrška kroz nogu stola						
	Dužina: (a)	Širina: (b)	Visina: (c)	MS: (d)	Težina:	
2-220350.P	200 mm	200 mm	150 mm	18 mm	19,00 kg	355,00 €
2-220360.P	500 mm	200 mm	150 mm	18 mm	43,00 kg	473,00 €
2-220370.P	1.000 mm	200 mm	150 mm	18 mm	75,00 kg	774,00 €
2-220380.P	1.500 mm	200 mm	150 mm	18 mm	107,00 kg	1.041,00 €
2-220390.P	2.000 mm	200 mm	150 mm	18 mm	141,00 kg	1.336,00 €

MS=Debljina materijala;



= Otpornost na ogrebotine = Zaštita od prskanja = Zaštita od korozije = Mjerenje

• = Proizvod je proizveden za skladište

○ = Proizvod se proizvodi prema narudžbi

Objašnjenja pogledajte na stranici 3 www.siegmund.com

Velike komponente izrađene da budu male lagane i povoljne za Vas!
Pomičite velike komponente bez uporabe kрана ili viličara.

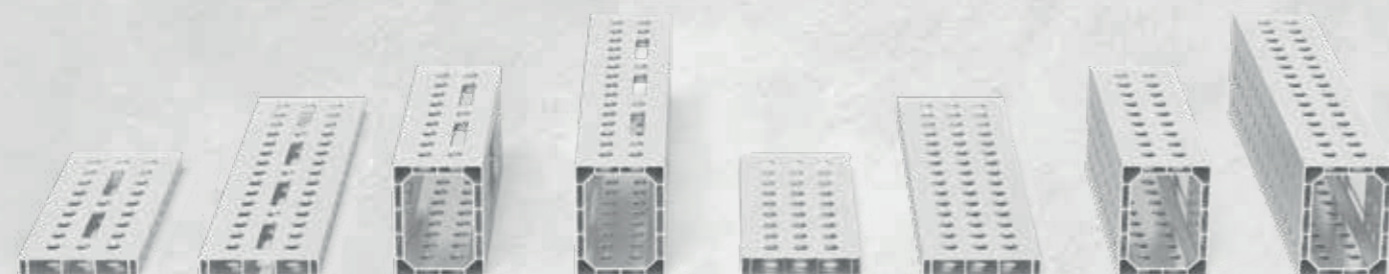

Lagani stezni alat

Korištenje aluminija osigurava laganu i čvrstu površinu za stezanje, koja je 75 – 90 % lakša od ostalih steznih alata. Zahvaljujući laganoj težini, možete jednostavno pozicionirati i stezati velike aluminijske profile ručno.

Prikladni dodaci

Za stezanje aluminjskih profila, preporučujemo stezanje vijcima bez utora, koji osiguravaju lakšu uporabu kod sistema sa rupama zahvaljujući njihovoj glatkoj površini. Prilikom korištenja stega na aluminjskim profilima, preporučujemo adaptere da biste kompenzirali tankoću materijala. Preporučamo adaptere za prednje stezanje aluminjskih profila.

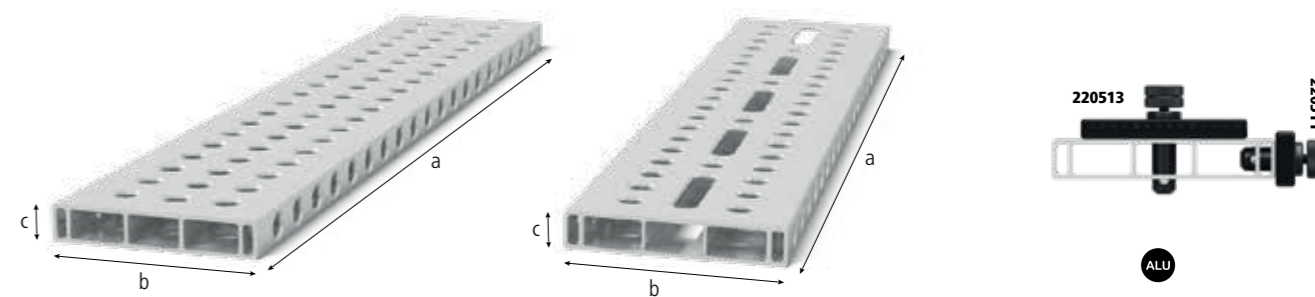
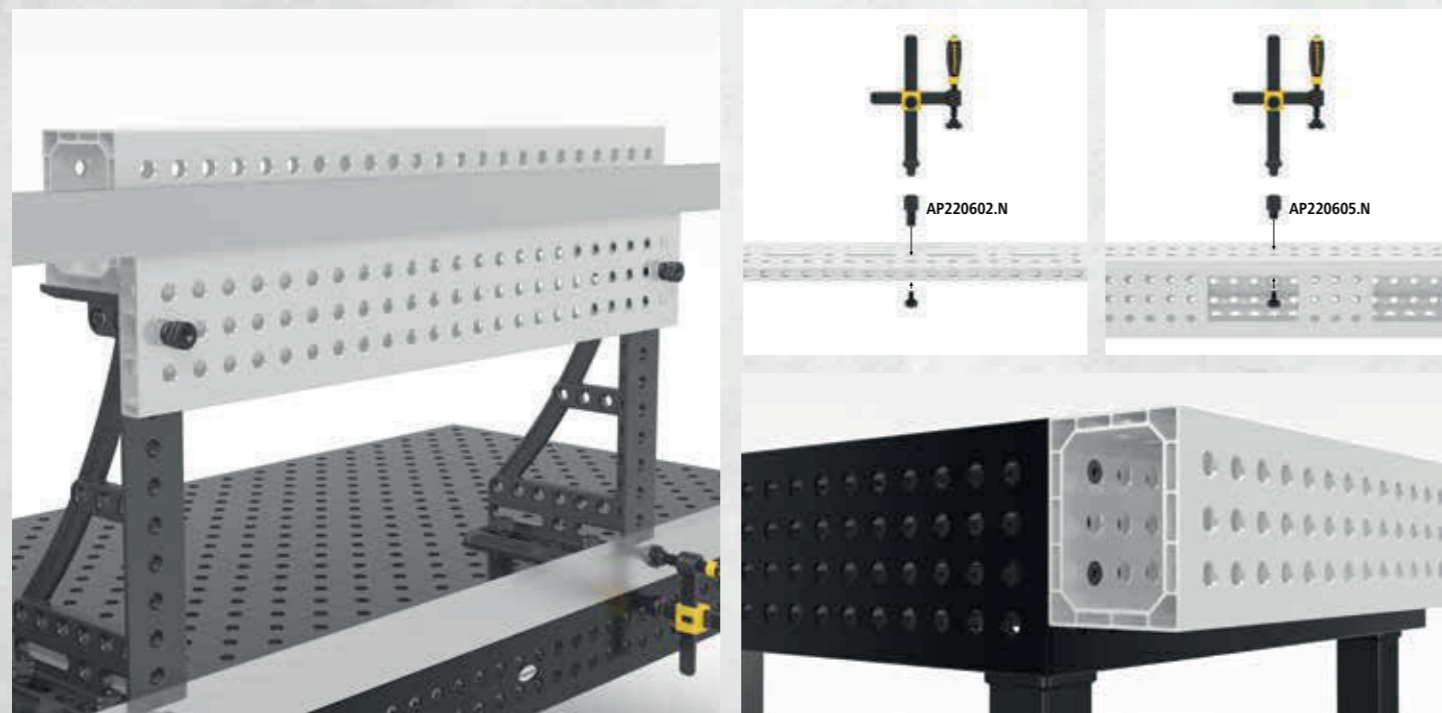

Alumijski profilni nosači 200x36 mm

Stabilno zaustavljanje zbog velikih dimenzija. Verzija s potpunom rešetkom s mnogim opcijama stezanja. Verzija sa izduženim rupama: Moguće je i varijabilno stezanje pod kutom. Zahtijeva stezni vijak bez trostrukog utora, kao nastavak stola ili vertikalna stezna površina, od 1000 mm potrebna podrška kroz nogu stola (Potrebna cijev za smanjenje 000542), razmotrite daljnja uputstva za upotrebu artikla na internetu!

	Verzija:	Dužina: (a)	Širina: (b)	Visina: (c)	Težina:	
4-AR22014050.V	50 mm rešetke	500 mm	200 mm	36 mm	2,57 kg	43,00 € •
4-AR22014050.VL	50 mm rešetke duguljasta rupa	500 mm	200 mm	36 mm	2,53 kg	48,00 € •
4-AR22014080.V	50 mm rešetke	800 mm	200 mm	36 mm	4,09 kg	64,00 € •
4-AR22014080.VL	50 mm rešetke duguljasta rupa	800 mm	200 mm	36 mm	4,00 kg	74,00 € •
4-AR22014100.V	50 mm rešetke	1.000 mm	200 mm	36 mm	5,30 kg	76,00 € •
4-AR22014100.VL	50 mm rešetke duguljasta rupa	1.000 mm	200 mm	36 mm	4,99 kg	86,00 € •
4-AR22014120.V	50 mm rešetke	1.200 mm	200 mm	36 mm	6,11 kg	92,00 € •
4-AR22014120.VL	50 mm rešetke duguljasta rupa	1.200 mm	200 mm	36 mm	5,97 kg	106,00 € •
4-AR22014150.V	50 mm rešetke	1.500 mm	200 mm	36 mm	7,62 kg	122,00 € •
4-AR22014150.VL	50 mm rešetke duguljasta rupa	1.500 mm	200 mm	36 mm	7,47 kg	138,00 € •
4-AR22014200.V	50 mm rešetke	2.000 mm	200 mm	36 mm	10,14 kg	152,00 € •
4-AR22014200.VL	50 mm rešetke duguljasta rupa	2.000 mm	200 mm	36 mm	9,93 kg	173,00 € •

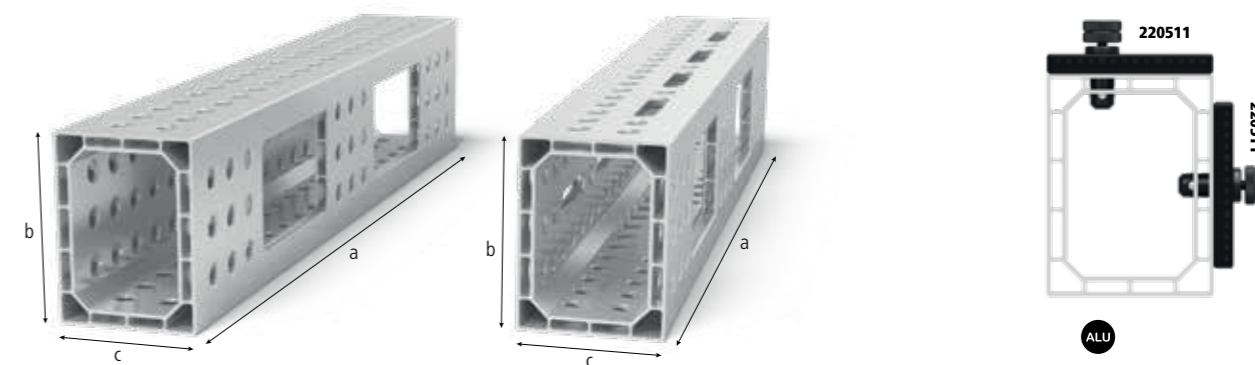

Alumijski profili U-oblika 200x150 mm

Moguće stezanja na do 4 strane. Zahtijeva stezni vijak bez dvostrukog utora, kao nastavak stola ili vertikalna stezna površina, od 1000 mm potrebna podrška kroz nogu stola (Potrebna cijev za smanjenje 000542), razmotrite daljnja uputstva za upotrebu artikla na internetu! Tolerancija ravnosti < 0,9 mm / 1000 mm

	Verzija:	Dužina: (a)	Širina: (b)	Visina: (c)	Težina:	
4-AR22024050.V	50 mm rešetke	500 mm	200 mm	150 mm	5,70 kg	107,00 € •
4-AR22024050.VL	50 mm rešetke duguljasta rupa	500 mm	200 mm	150 mm	5,53 kg	110,00 € •
4-AR22024080.V	50 mm rešetke	800 mm	200 mm	150 mm	8,90 kg	167,00 € •
4-AR22024080.VL	50 mm rešetke duguljasta rupa	800 mm	200 mm	150 mm	8,53 kg	173,00 € •
4-AR22024100.V	50 mm rešetke	1.000 mm	200 mm	150 mm	11,30 kg	208,00 € •
4-AR22024100.VL	50 mm rešetke duguljasta rupa	1.000 mm	200 mm	150 mm	10,89 kg	215,00 € •
4-AR22024120.V	50 mm rešetke	1.200 mm	200 mm	150 mm	13,50 kg	247,00 € •
4-AR22024120.VL	50 mm rešetke duguljasta rupa	1.200 mm	200 mm	150 mm	13,01 kg	255,00 € •
4-AR22024150.V	50 mm rešetke	1.500 mm	200 mm	150 mm	16,80 kg	309,00 € •
4-AR22024150.VL	50 mm rešetke duguljasta rupa	1.500 mm	200 mm	150 mm	16,32 kg	320,00 € •
4-AR22024200.V	50 mm rešetke	2.000 mm	200 mm	150 mm	22,40 kg	409,00 € •
4-AR22024200.VL	50 mm rešetke duguljasta rupa	2.000 mm	200 mm	150 mm	21,68 kg	423,00 € •



Detaljne informacije o proizvodima na: www.siegmund.com/F-profile

ALU = Aluminij

• = Proizvod je proizveden za skladište

○ = Proizvod se proizvodi prema narudžbi

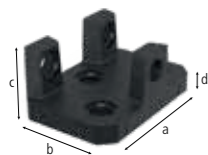

2-AP220399

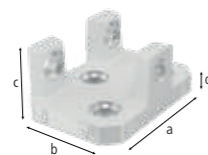

2-AP220399.AT

2-AP220399	Adapter za povezivanje stolova za alumijske profile - nitrirani	70,00 €
	za pričvršćivanje profila na prednjoj strani, su inserirane u profile stezanjem, za pričvršćivanje: 2x 220511, 3x AP220528 (nije uključeno u isporuku)	
Dužina: (a)	Širina: (b)	Visina: (c)
MS: (d)	Težina:	
163 mm	113 mm	70 mm
18 mm	3,03 kg	
2-AP220399.AT	Adapter za povezivanje stolova za alumijske profile - aluminij-titan	70,00 €
	za pričvršćivanje profila na prednjoj strani, su inserirane u profile stezanjem, za pričvršćivanje: 2x 220511, 3x AP220528 (nije uključeno u isporuku)	
Dužina: (a)	Širina: (b)	Visina: (c)
MS: (d)	Težina:	
163 mm	113 mm	70 mm
18 mm	1,10 kg	

MS=Debljina materijala;



2-AP220605.N



2-AP220602.N

2-AP220605.N	Adapter za vijčane stege bazični - nitrirani	13,00 €
	za upotrebu vijčanih stezaljki u alumijskim profilima, za stegu: 220610.1, 220630.1, 220615	
Dužina: (a)	Ø:	Težina:
63 mm	35 mm	0,27 kg
2-AP220602.N	Adapter za vijčane stege dupli - nitrirani	15,00 €
	za upotrebu vijčanih stezaljki u alumijskim profilima, za stegu: 220610.1, 220630.1, 220615	
Dužina: (a)	Ø:	Težina:
81 mm	35 mm	0,32 kg

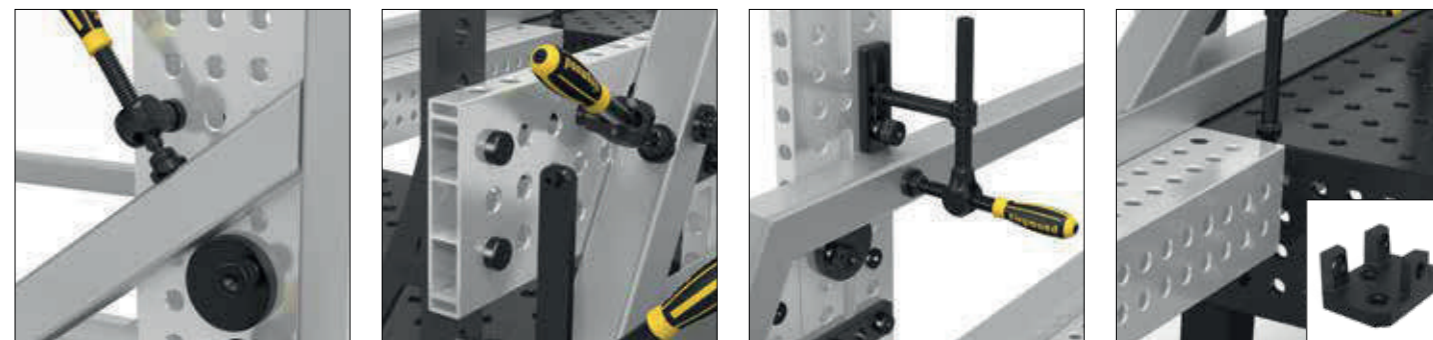
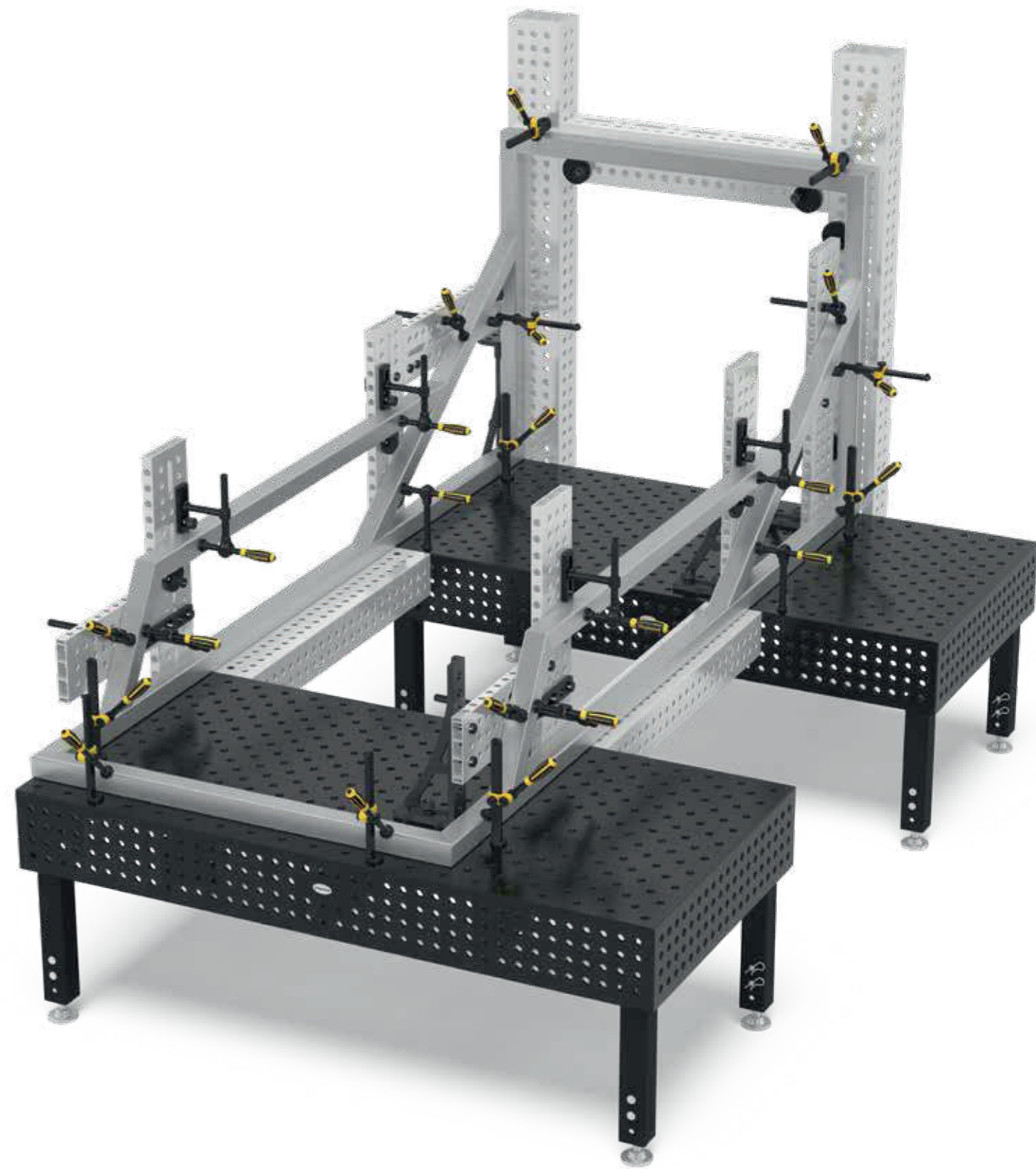

Detaljne informacije o proizvodima na:
www.siegmond.com/F-profile

= Otpornost na ogrebotine = Zaštita od prskanja = Zaštita od korozije = Aluminij = Titan

● = Proizvod je proizveden za skladište

○ = Proizvod se proizvodi prema narudžbi

Objašnjenja pogledajte na stranici 3 www.siegmond.com | 141

» Za pričvršćivanje i spajanje različitih Siegmunda alata i stolova za zavarivanje.



Različite veličine i stilovi

Naši vijci su izrađeni od kaljenog čelika visoke legure za maksimalnu snagu. Odaberite iz široke ponude vijke za stezanje, povezivanje i mnogo više. Magnetni stezni vijci su dostupni u aluminiju.

Brzo i jednostavno rukovanje

Vijci se lako mogu pričvrstiti i stegnuti rukom ili s ključem. Nisu potrebni dodatni alati. Vijak se može lako očistiti u bilo kojem trenutku.

Razna područja primjene

Vijci bez utora za O-prsten idealni su za upotrebu s aluminijskim profilima. Zahvaljujući glatkom kućištu svornjaka, oni se vrlo lako mogu pričvrstiti u aluminijske profile bez naginjanja.

Dodaci dostupni online:
www.siegmund.com/F-bolt22

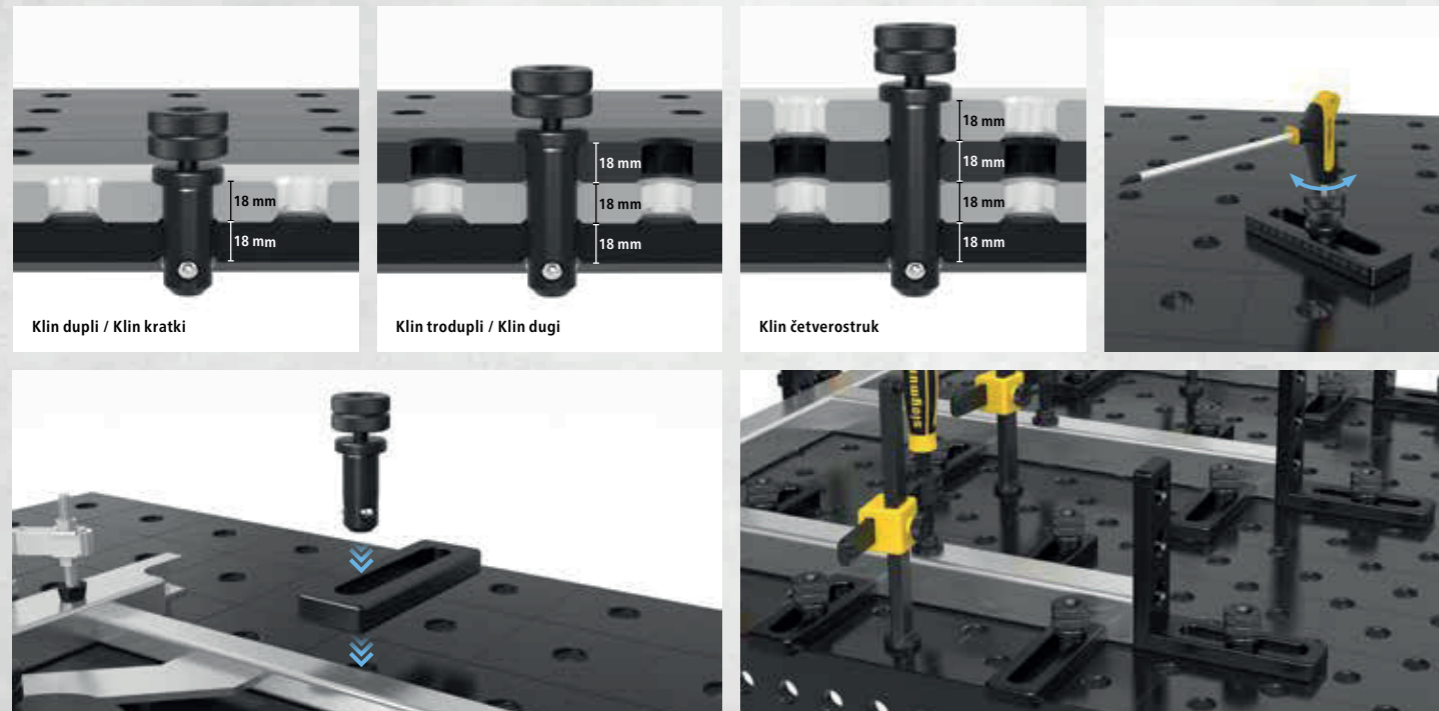

Klin dupli / Klin kratki

Klin trodupli / Klin dugi

Klin četverostruk



Detaljne informacije o proizvodima na:
www.siegmund.com/F-bolt22

⬡ = Šesterokutni vijak

⬢ = Vanjski šesterokut



NEW	2-220590	Arealni stezni vijak dupli - brunirano	48,00 €
		za stezanje 2 komponentata, Raspon stezanja cca. 33-39 mm, preporučuje se za stezanje aluminijskih profila, bez utora za O-prsten za glatku površinu, NE MOŽE se koristiti za povezivanje stolova i vijaka U-oblika	
	Dužina: (a)	Ø: SK: AM: AM1: ZK: ZK1: Težina:	
	84 mm	22 mm 150,00 kN 25,00 Nm 15,00 Nm 10,00 kN 3,00 kN 0,33 kg	
NEW	2-220590.3	Arealni stezni vijak trodupli - brunirano	53,00 €
		za stezanje 3 komponente, Raspon stezanja cca. 51-57 mm, preporučuje se za stezanje aluminijskih profila, bez utora za O-prsten za glatku površinu, NE MOŽE se koristiti za povezivanje stolova i vijaka U-oblika	
	Dužina: (a)	Ø: SK: AM: AM1: ZK: ZK1: Težina:	
	102 mm	22 mm 150,00 kN 25,00 Nm 15,00 Nm 10,00 kN 3,00 kN 0,38 kg	
NEW	2-220590.4	Arealni stezni vijak četverostruk - brunirano	58,00 €
		za stezanje 4 komponenti, Raspon stezanja cca. 69-75 mm, preporučuje se za stezanje aluminijskih profila, bez utora za O-prsten za glatku površinu, NE MOŽE se koristiti za povezivanje stolova i vijaka U-oblika	
	Dužina: (a)	Ø: SK: AM: AM1: ZK: ZK1: Težina:	
	120 mm	22 mm 150,00 kN 25,00 Nm 15,00 Nm 10,00 kN 3,00 kN 0,43 kg	

SK=Silna odsjecanja; AM=Zatezni zakretni moment čelik; AM1=Zatezni zakretni moment Aluminij; ZK=Zatezna sila čelik; ZK1=Zatezna sila Aluminij; Stezanje ovisi o materijalu.



NEW	2-220595	Vijak za ugradnju u ravnini s prostornim stezanjem dupli - brunirano	39,00 €
		za stezanje 2 komponentata, upušteno spajanje komponentata, Raspon stezanja cca. 33-39 mm, NE MOŽE se koristiti za povezivanje stolova i vijaka U-oblika, nije prikladno za duguljaste rupe	
	Dužina: (a)	Ø: SK: AM: AM1: ZK: ZK1: Težina:	
	49 mm	22 mm 130,00 kN 25,00 Nm 15,00 Nm 6,00 kN 3,00 kN 0,12 kg	
NEW	2-220595.3	Vijak za ugradnju u ravnini s prostornim stezanjem trodupli - brunirano	44,00 €
		za stezanje 3 komponente, upušteno spajanje komponentata, Raspon stezanja cca. 51-57 mm, NE MOŽE se koristiti za povezivanje stolova i vijaka U-oblika, nije prikladno za duguljaste rupe	
	Dužina: (a)	Ø: SK: AM: AM1: ZK: ZK1: Težina:	
	67 mm	22 mm 130,00 kN 25,00 Nm 15,00 Nm 6,00 kN 3,00 kN 0,18 kg	
NEW	2-220595.4	Vijak za ugradnju u ravnini s prostornim stezanjem četverostruk - brunirano	48,00 €
		za stezanje 4 komponenti, upušteno spajanje komponentata, Raspon stezanja cca. 69-75 mm, NE MOŽE se koristiti za povezivanje stolova i vijaka U-oblika, nije prikladno za duguljaste rupe	
	Dužina: (a)	Ø: SK: AM: AM1: ZK: ZK1: Težina:	
	85 mm	22 mm 130,00 kN 25,00 Nm 15,00 Nm 6,00 kN 3,00 kN 0,23 kg	

SK=Silna odsjecanja; AM=Zatezni zakretni moment čelik; AM1=Zatezni zakretni moment Aluminij; ZK=Zatezna sila čelik; ZK1=Zatezna sila Aluminij; Stezanje ovisi o materijalu.



2-220511 2-220513 2-220515

2-220511	Klin za brzo stezanje bez utora dupli - brunirano	40,00 €	•			
za stezanje 2 komponenta, preporučuje se za stezanje aluminijskih profila, bez utora za O-prsten za glatku površinu, NE MOŽE se koristiti za povezivanje stolova i vijaka U-oblika						
Dužina: (a)	Ø:	SK:	AM:	AM1:	ZK:	Težina:
83 mm	22 mm	130,00 kN	15,00 Nm	6,00 Nm	15,00 kN	0,27 kg
2-220513	Klin za brzo stezanje bez utora trodupli - brunirano	51,00 €	•			
za stezanje 3 komponente, preporučuje se za stezanje aluminijskih profila, bez utora za O-prsten za glatku površinu, NE MOŽE se koristiti za povezivanje stolova i vijaka U-oblika						
Dužina: (a)	Ø:	SK:	AM:	AM1:	ZK:	Težina:
101 mm	22 mm	130,00 kN	15,00 Nm	6,00 Nm	15,00 kN	0,32 kg
2-220515	Klin za brzo stezanje bez utora četverostruk - brunirano	61,00 €	•			
za stezanje 4 komponenti, preporučuje se za stezanje aluminijskih profila, bez utora za O-prsten za glatku površinu, NE MOŽE se koristiti za povezivanje stolova i vijaka U-oblika						
Dužina: (a)	Ø:	SK:	AM:	AM1:	ZK:	Težina:
119 mm	22 mm	130,00 kN	15,00 Nm	6,00 Nm	15,00 kN	0,37 kg

SK=Sila odsjecanja; AM=Zatezni zakretni moment čelik; AM1=Zatezni zakretni moment Aluminij; ZK=Zatezna sila; Stezanje ovisi o materijalu.



2-220583 2-220584 2-220585

2-220583	Povezivanje vijka sa prstenom dupli - brunirano	21,00 €	•			
za povezivanje 2 elementa, za spajanje stolova, U-kutnika i aluminijskih profila, prikladno za duguljaste rupe, fiksna i dugotrajna povezanost						
Dužina: (a)	Ø:	SK:	AM:	AM1:	ZK:	Težina:
55 mm	22 mm	130,00 kN	20,00 Nm	20,00 Nm	15,00 kN	0,20 kg
2-220584	Povezivanje vijka sa prstenom trodupli - brunirano	26,00 €	•			
za povezivanje 3 elementa, za spajanje stolova, U-kutnika i aluminijskih profila, prikladno za duguljaste rupe, fiksna i dugotrajna povezanost						
Dužina: (a)	Ø:	SK:	AM:	AM1:	ZK:	Težina:
73 mm	22 mm	130,00 kN	20,00 Nm	20,00 Nm	15,00 kN	0,27 kg
2-220585	Povezivanje vijka sa prstenom četverostruk - brunirano	32,00 €	•			
za povezivanje 4 elementa, za spajanje stolova, U-kutnika i aluminijskih profila, prikladno za duguljaste rupe, fiksna i dugotrajna povezanost						
Dužina: (a)	Ø:	SK:	AM:	AM1:	ZK:	Težina:
91 mm	22 mm	130,00 kN	20,00 Nm	20,00 Nm	15,00 kN	0,30 kg

SK=Sila odsjecanja; AM=Zatezni zakretni moment čelik; AM1=Zatezni zakretni moment Aluminij; ZK=Zatezna sila; Stezanje ovisi o materijalu.



2-AP220528 2-AP220529 2-AP220530

2-AP220528	Opušteni klin bez utora dupli - brunirano	31,00 €	•		
za stezanje 2 komponenta, upušteno spajanje komponenta, samo za stezanje aluminijskih profila, aluminijske dijelove zategnite samo ručno					
Dužina: (a)	Ø:	SK:	AM1:	ZK:	Težina:
50 mm	22 mm	130,00 kN	6,00 Nm	2,00 kN	0,13 kg
2-AP220529	Opušteni klin bez utora trodupli - brunirano	37,00 €	•		
za stezanje 3 komponente, upušteno spajanje komponenta, samo za stezanje aluminijskih profila, aluminijske dijelove zategnite samo ručno					
Dužina: (a)	Ø:	SK:	AM1:	ZK:	Težina:
68 mm	22 mm	130,00 kN	6,00 Nm	2,00 kN	0,18 kg
2-AP220530	Opušteni klin bez utora četverostruk - brunirano	43,00 €	•		
za stezanje 4 komponenti, upušteno spajanje komponenta, samo za stezanje aluminijskih profila, aluminijske dijelove zategnite samo ručno					
Dužina: (a)	Ø:	SK:	AM1:	ZK:	Težina:
86 mm	22 mm	130,00 kN	6,00 Nm	2,00 kN	0,23 kg

SK=Sila odsjecanja; AM1=Zatezni zakretni moment Aluminij; ZK=Zatezna sila čelik; Stezanje ovisi o materijalu.



2-220524 2-220525 2-220571 2-220573

2-220524	Ravni klin za brzo stezanje bez utora dupli - brunirano	37,00 €	•			
za stezanje 2 komponenta, minimalna izbočina, NE MOŽE se koristiti za povezivanje stolova i vijaka U-oblika, prikladno za aluminijske profile, prikladno za duguljaste rupe						
Dužina: (a)	Ø:	SK:	AM:	AM1:	ZK:	Težina:
57 mm	22 mm	130,00 kN	15,00 Nm	6,00 Nm	15,00 kN	0,16 kg
2-220525	Ravni klin za brzo stezanje bez utora trodupli - brunirano	43,00 €	•			
za stezanje 3 komponente, minimalna izbočina, NE MOŽE se koristiti za povezivanje stolova i vijaka U-oblika, prikladno za aluminijske profile, prikladno za duguljaste rupe						
Dužina: (a)	Ø:	SK:	AM:	AM1:	ZK:	Težina:
75 mm	22 mm	130,00 kN	15,00 Nm	6,00 Nm	15,00 kN	0,20 kg
2-220571	Klin za brzo podesivo stezanje bez utora kratki - brunirano	46,00 €	•			
Dimenzije za stezanje 18 - 36 mm, stezanje prilagođenih profila odrezanih laserom, prikladno za aluminijske profile, aluminijske dijelove zategnite samo ručno, NE MOŽE se koristiti za povezivanje stolova i vijaka U-oblika						
Dužina: (a)	Ø:	SK:	AM:	AM1:	ZK:	Težina:
95 mm	22 mm	130,00 kN	15,00 Nm	6,00 Nm	15,00 kN	0,40 kg
2-220573	Klin za brzo podesivo stezanje bez utora dugi - brunirano	55,00 €	•			
Dimenzije za stezanje 36 - 54 mm, stezanje prilagođenih profila odrezanih laserom, prikladno za aluminijske profile, aluminijske dijelove zategnite samo ručno, NE MOŽE se koristiti za povezivanje stolova i vijaka U-oblika						
Dužina: (a)	Ø:	SK:	AM:	AM1:	ZK:	Težina:
113 mm	22 mm	130,00 kN	15,00 Nm	6,00 Nm	15,00 kN	0,46 kg

SK=Sila odsjecanja; AM=Zatezni zakretni moment čelik; AM1=Zatezni zakretni moment Aluminij; ZK=Zatezna sila; Stezanje ovisi o materijalu.



Detaljne informacije o proizvodima na:
www.siegmund.com/F-profile

100 = Mjerenje

• = Proizvod je proizveden za skladište

○ = Proizvod se proizvodi prema narudžbi



2-220510 2-220532 2-220533

2-220510	Klin za brzo stezanje kratki - brunirano	40,00 €
za stezanje 2 komponenta, NE MOŽE se koristiti za povezivanje stolova i vijaka U-oblika		
Dužina: (a)	Ø:	SK:
83 mm	22 mm	130,00 kN
AM:	AM1:	ZK:
15,00 Nm	6,00 Nm	15,00 kN
Težina:	0,27 kg	
2-220532	Univerzalni klin Prostrani kratki - brunirano	44,00 €
za stezanje 2 komponenta, raspon stezanja 33-39 mm, NE MOŽE se koristiti za povezivanje stolova i vijaka U-oblika		
Dužina: (a)	Ø:	SK:
93 mm	22 mm	150,00 kN
AM:	AM1:	ZK:
15,00 Nm	6,00 Nm	15,00 kN
Težina:	0,35 kg	
2-220533	Univerzalni klin Prostrani dugi - brunirano	49,00 €
za stezanje 3 komponente, raspon stezanja 51-57 mm, NE MOŽE se koristiti za povezivanje stolova i vijaka U-oblika		
Dužina: (a)	Ø:	SK:
111 mm	22 mm	130,00 kN
AM:	AM1:	ZK:
15,00 Nm	6,00 Nm	15,00 kN
Težina:	0,41 kg	

SK=Sila odsjecanja; AM=Zatezni zakretni moment Čelik; AM1=Zatezni zakretni moment Aluminij; ZK=Zatezna sila; Stezanje ovisi o materijalu.



2-220528 2-220529

2-220528	Opušteni klin kratki - brunirano	37,00 €
za stezanje 2 komponenta, NE MOŽE se koristiti za povezivanje stolova i vijaka U-oblika, opušteno spajanje komponenta, nije prikladno za aluminijske profile, nije prikladno za duguljaste rupe		
Dužina: (a)	Ø:	SK:
49 mm	22 mm	130,00 kN
AM:	AM1:	ZK:
15,00 Nm	-	6,00 kN
Težina:	0,12 kg	
2-220529	Opušteni klin dugi - brunirano	43,00 €
za stezanje 3 komponente, NE MOŽE se koristiti za povezivanje stolova i vijaka U-oblika, opušteno spajanje komponenta, nije prikladno za aluminijske profile, nije prikladno za duguljaste rupe		
Dužina: (a)	Ø:	SK:
67 mm	22 mm	130,00 kN
AM:	AM1:	ZK:
15,00 Nm	-	6,00 kN
Težina:	0,16 kg	

SK=Sila odsjecanja; AM=Zatezni zakretni moment Čelik; AM1=Zatezni zakretni moment Aluminij; ZK=Zatezna sila; Stezanje ovisi o materijalu.



2-220540 2-220560.N 2-220561 2-220740

2-220540	Klin za pozicioniranje - brunirano	13,00 €
efektivno zamjenjuje dodatno stezanje, NE MOŽE se koristiti za povezivanje stolova i vijaka U-oblika		
Dužina: (a)	Ø:	SK:
56 mm	22 mm	-
AM:	AM1:	ZK:
-	-	-
Težina:	0,21 kg	
2-220560.N	Klin za povezivanje kratki - nitrirani	17,00 €
za povezivanje 2 elementa, za povezivanje stolova i U-profila, nije prikladno za aluminijske profile, nije prikladno za duguljaste rupe, fiksna i dugotrajna povezanost		
Dužina: (a)	Ø:	SK:
36 mm	22 mm	120,00 kN
AM:	AM1:	ZK:
15,00 Nm	6,00 kN	6,00 kN
Težina:	0,06 kg	
2-220561	Klin za povezivanje dugi - brunirano	23,00 €
za povezivanje 3 elementa, za povezivanje stolova i U-profila, nije prikladno za aluminijske profile, nije prikladno za duguljaste rupe, fiksna i dugotrajna povezanost		
Dužina: (a)	Ø:	SK:
54 mm	22 mm	120,00 kN
AM:	AM1:	ZK:
15,00 Nm	6,00 kN	6,00 kN
Težina:	0,12 kg	
2-220740	Magnetni klin za stezanje 60 - Aluminij	20,00 €
Duljina drška 18 mm, stezanje bez uporabe alata, prikladno za dijelove osjetljive na tlak		
Dužina: (a)	Ø:	SK:
60 mm	22 mm	-
AM:	AM1:	ZK:
-	-	-
Težina:	0,06 kg	

SK=Sila odsjecanja; AM=Zatezni zakretni moment Čelik; ZK=Zatezna sila; Stezanje ovisi o materijalu.

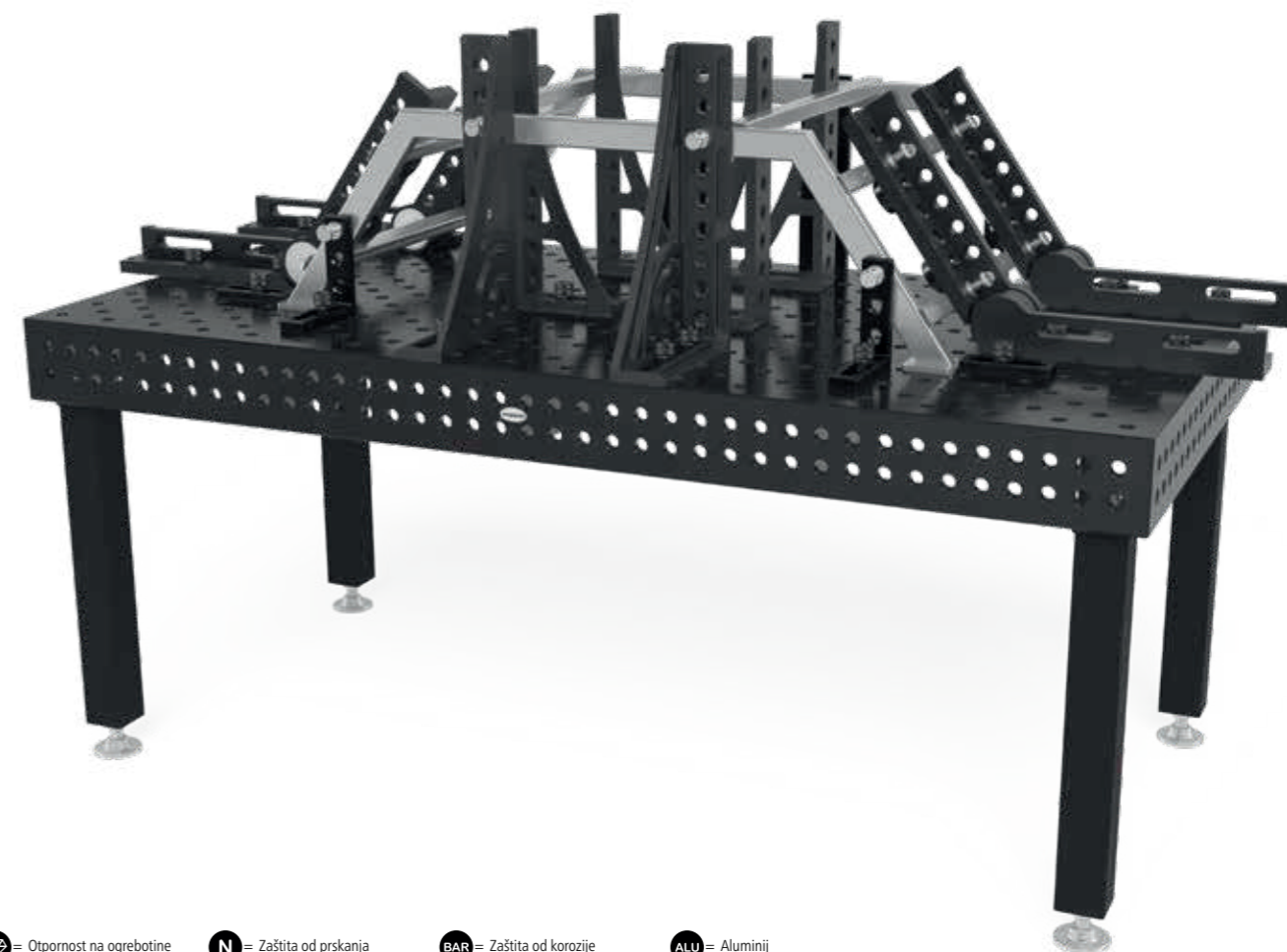

= Otpornost na ogrebotine
 = Zaštita od prskanja
 = Zaštita od korozije
 = Aluminij

● = Proizvod je proizveden za skladište

○ = Proizvod se proizvodi prema narudžbi

Objašnjenja pogledajte na stranici 3 www.siegmund.com

147



Detaljne informacije o proizvodima na:
www.siegmund.com/F-bolt22

» Inovativna rješenja za stezanje i učvršćivanje radnih dijelova na Siegmundu stolovima za zavarivanje.



Različite veličine i stilovi

Bez obzira na to jesu li klasične stegne ili stegne za brzo stezanje – Siegmund nudi prave stezne elemente za svaki projekt. Odaberite različite veličine, vrste i drške.

Brzo i jednostavno rukovanje

S nekoliko jednostavnih koraka možete postaviti Siegmunde stegne i brzo mijenjati stegne u rupama i stezati željene dijelove.

Prizme i rezervni dijelovi

Nudimo razne prizme i rezervne dijelove za različite stegne. Na primjer, prizme poliamida za rad od nehrđajućeg čelika ili dulje horizontalne / vertikalne rešetke za premošćivanje veće širine raspona.

Dodaci dostupni online:
www.siegmund.com/F-clamp22

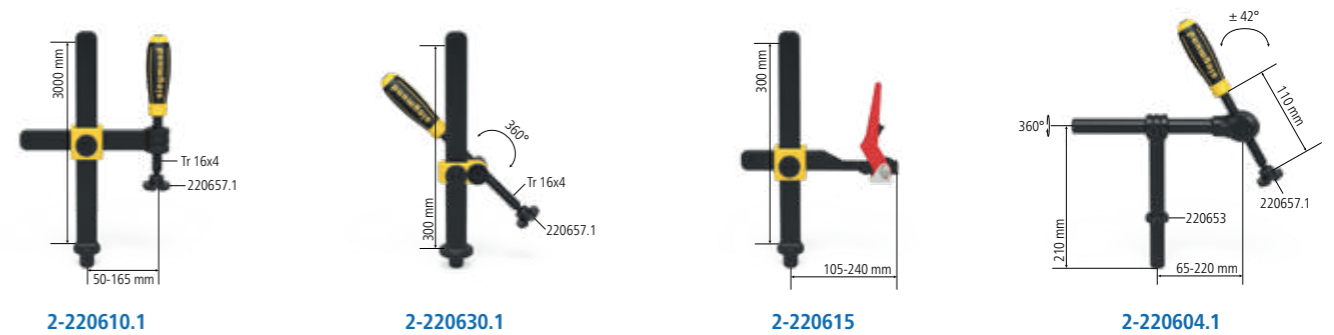
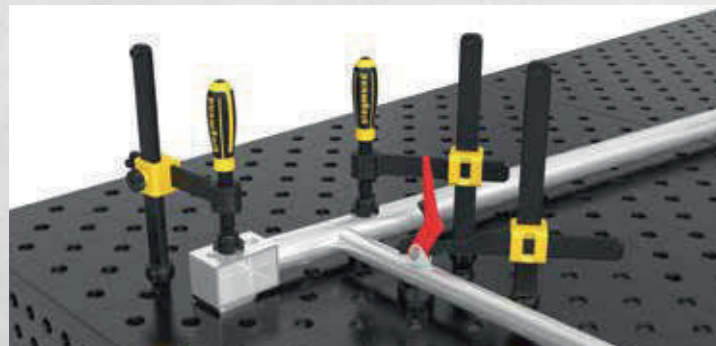

2-220610.1	Stega Professional - brunirano / nitrirani	62,00 €
zamjenjiva prizma, Kuglica promjera vretena 10 mm, Vertikalna šipka je otvrdena		
maks. sila držanja	Širina: (b)	Visina: (c)
3,5 kN	220 mm	300 mm
Težina: 2,70 kg		
2-220630.1	Stega Professional 45°/90° - nitrirani	58,00 €
zamjenjiva prizma, Kuglica promjera vretena 10 mm, neprekidno rotirajuća od 0°-360°, Vertikalna šipka je otvrdena		
maks. sila držanja	Širina: (b)	Visina: (c)
3,5 kN	-	300 mm
Težina: 2,21 kg		
2-220615	Brzozatezna stega Professional - brunirano / nitrirani	94,00 €
Vertikalna šipka je otvrdena		
maks. sila držanja	Širina: (b)	Visina: (c)
3,5 kN	275 mm	300 mm
Težina: 2,70 kg		
2-220604.1	Stega za cijevi Univerzalni - brunirano / nitrirani	68,00 €
zamjenjiva prizma, Kuglica promjera vretena 10 mm, stezanje pod kutom od +/- 42°, zavijanje uz pomoć podesivog prstena		
maks. sila držanja	Širina: (b)	Visina: (c)
1,4 kN	265 mm	210 mm
Težina: 1,91 kg		



2-220618	Navojna čahura - brunirano	7,00 €
za 220610.1, trapezni navoj 16 x 4 mm za Sistem 22 upuštno stezno vreteno, može se koristiti na rupama svih sistema		
Visina: (c)	Ø:	Težina:
22 mm	24 mm	0,03 kg
2-220650	Dualna prizma Ø 40 - brunirano	16,00 €
za vretena s promjerom 10 mm, kompatibilno sa rupama i stegama promjera 22 mm		
Visina: (c)	Ø:	Težina:
27 mm	40 mm	0,13 kg
2-220650.A	Dualna prizma Ø 40 - Aluminij	18,00 €
za vretena s promjerom 10 mm, kompatibilno sa rupama i stegama promjera 22 mm		
Visina: (c)	Ø:	Težina:
27 mm	40 mm	0,06 kg
2-220650.PA	Dualna prizma Ø 40 - poliamid	17,00 €
za vretena s promjerom 10 mm, kompatibilno sa rupama i stegama promjera 22 mm, za površine osjetljive na ogrebotine		
Visina: (c)	Ø:	Težina:
27 mm	40 mm	0,02 kg

ALU = Aluminij

PA = poliamid

● = Proizvod je proizveden za skladište

○ = Proizvod se proizvodi prema narudžbi

Objašnjenja pogledajte na stranici 3 www.siegmund.com 149



Detaljne informacije o proizvodima na:
www.siegmund.com/F-clamp22



2-220657.1



2-220658.E



2-220659.PA

2-220657.1	Prizma za stege - brunirano	9,00 € •
za vretena s promjerom 10 mm, kompatibilno sa rupama i stegama promjera 22 mm		
Visina: (c)	Ø:	Težina:
20 mm	40 mm	0,05 kg
2-220658.E	Prizma za stege - Nehrđajući čelik	13,00 € •
za vretena s promjerom 10 mm, kompatibilno sa rupama i stegama promjera 22 mm, za površine otporne na ogrebotine (prevencija korozije)		
Visina: (c)	Ø:	Težina:
20 mm	40 mm	0,04 kg
2-220659.PA	Prizma za stege - poliamid	8,00 € •
za vretena s promjerom 10 mm, kompatibilno sa rupama i stegama promjera 22 mm, za površine osjetljive na ogrebotine		
Visina: (c)	Ø:	Težina:
20 mm	40 mm	0,01 kg

PA



2-220706



2-220707

2-220706	Brzo-zamjenjiva stega 100	64,00 € •	
Duljina ruke za zatezanje 100 mm, Raspon stezanja 0-100 mm, Montiranje u sustav bušotina			
Dužina: (a)	Širina: (b)	Visina: (c)	Težina:
340 mm	30 mm	150 mm	1,20 kg
2-220707	Brzo-zamjenjiva stega 160	64,00 € •	
Duljina ruke za zatezanje 160 mm, Raspon stezanja 0-140 mm, Montiranje u sustav bušotina			
Dužina: (a)	Širina: (b)	Visina: (c)	Težina:
360 mm	30 mm	150 mm	1,20 kg

NEW

NEW



Detaljne informacije o proizvodima na:
www.siegmund.com/F-clamp22



PA = poliamid

• = Proizvod je proizveden za skladište

○ = Proizvod se proizvodi prema narudžbi

Objašnjenja pogledajte na stranici 3 www.siegmund.com

» Stabilne površine za cijevi i sastavne dijelove svih vrsta s prizmama i nosačima od Siegmunda.



Rad s cijevima

Prizme stvaraju stabilne površine za podršku za cijevi svih vrsta. Svaka prizma je opskrbljena sa djelom koji joj omogućava da bude spojena na bušotine sustava. Taj dio se može jednostavno odšarafiti, bez obzira na rešetku s rupama. Odaberite različite dijemetre i suportne kutove.

Različiti materijal

Svaka prizma je dostupna u verziji sa nitriranim površinom (zaštita od iskra), aluminij (obrada nehrđajućeg čelika) i poliamid (obrada aluminija i nehrđajućeg čelika).

Prudženje i ravnoteža

Suprti se mogu koristiti kao ekstenzije za prizme ili druge komponente kao stezaljke za razlike u visini.

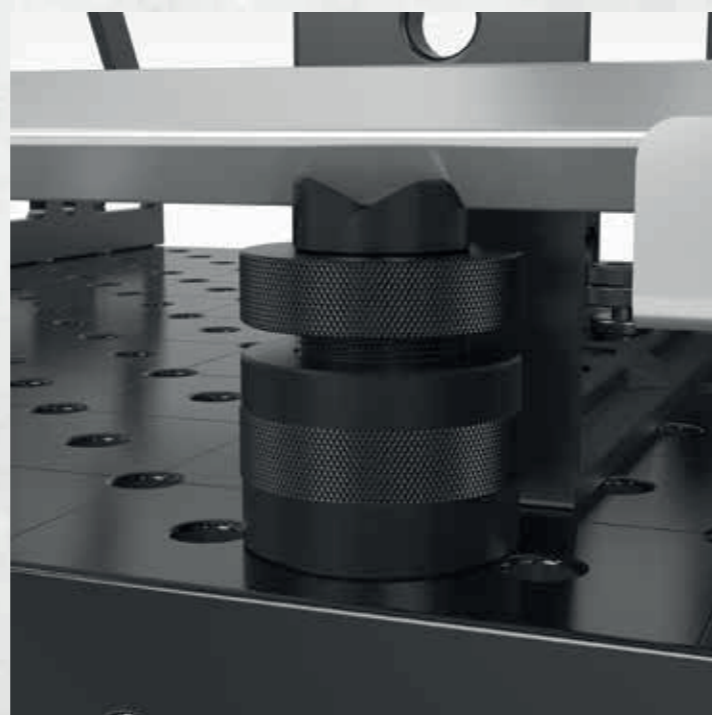
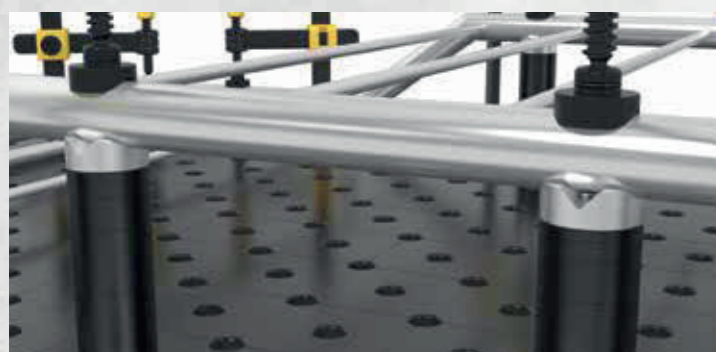

Detaljne informacije o proizvodima na: www.siegmund.com/F-prism22



2-220648.1 2-220648.1.A 2-220648.1.PA 2-220645.1 2-220645.1.A 2-220645.1.PA

2-220648.1	Prizma Ø 50 135° s upuštenim kutnikom - brunirano	28,00 €
	Navoj M10 kao npr. produžetak za prizmu (artikl br. 220649), za cijevi do promjera Ø 80 mm	
	Visina: (c) Ø: Težina:	
	20 mm 50 mm 0,26 kg	
2-220648.1.A	Prizma Ø 50 135° s upuštenim kutnikom - Aluminij	33,00 €
ALU	Navoj M10 kao npr. produžetak za prizmu (artikl br. 220649), za cijevi do promjera Ø 80 mm	
	Visina: (c) Ø: Težina:	
	20 mm 50 mm 0,16 kg	
2-220648.1.PA	Prizma Ø 50 135° s upuštenim kutnikom - poliamid	36,00 €
PA	Navoj M10 kao npr. produžetak za prizmu (artikl br. 220649), za površine osjetljive na ogrebotine, za cijevi do promjera Ø 80 mm	
	Visina: (c) Ø: Težina:	
	20 mm 50 mm 0,08 kg	
2-220645.1	Varijabilna prizma Ø 50 90° / 120° s upuštenim kutnikom - brunirano	38,00 €
	Navoj M10 kao npr. produžetak za prizmu (artikl br. 220649), za okrugle i kvadratne cijevi do promjera Ø 50 mm	
	Visina: (c) Ø: Težina:	
	20 mm 50 mm 0,30 kg	
2-220645.1.A	Varijabilna prizma Ø 50 90° / 120° s upuštenim kutnikom - Aluminij	38,00 €
ALU	Navoj M10 kao npr. produžetak za prizmu (artikl br. 220649), za okrugle i kvadratne cijevi do promjera Ø 50 mm	
	Visina: (c) Ø: Težina:	
	20 mm 50 mm 0,15 kg	
2-220645.1.PA	Varijabilna prizma Ø 50 90° / 120° s upuštenim kutnikom - poliamid	38,00 €
PA	Navoj M10 kao npr. produžetak za prizmu (artikl br. 220649), za površine osjetljive na ogrebotine, za okrugle i kvadratne cijevi do promjera Ø 50 mm	
	Visina: (c) Ø: Težina:	
	20 mm 50 mm 0,08 kg	



2-220651.1 2-220651.1.A 2-220651.1.PA

2-220651.1	Prizma Ø 60 135° s upuštenim kutnikom - brunirano	31,00 €
	Navoj M10 kao npr. produžetak za prizmu (artikl br. 220649), za cijevi do promjera Ø 80 mm	
	Visina: (c) Ø: Težina:	
	30 mm 60 mm 0,58 kg	
2-220651.1.A	Prizma Ø 60 135° s upuštenim kutnikom - Aluminij	36,00 €
ALU	Navoj M10 kao npr. produžetak za prizmu (artikl br. 220649), za cijevi do promjera Ø 80 mm	
	Visina: (c) Ø: Težina:	
	30 mm 60 mm 0,32 kg	
2-220651.1.PA	Prizma Ø 60 135° s upuštenim kutnikom - poliamid	38,00 €
PA	Navoj M10 kao npr. produžetak za prizmu (artikl br. 220649), za površine osjetljive na ogrebotine, za cijevi do promjera Ø 80 mm	
	Visina: (c) Ø: Težina:	
	30 mm 60 mm 0,13 kg	

ALU = Aluminij

PA = poliamid

● = Proizvod je proizveden za skladište

○ = Proizvod se proizvodi prema narudžbi

Objašnjenja pogledajte na stranici 3 www.siegmund.com 153

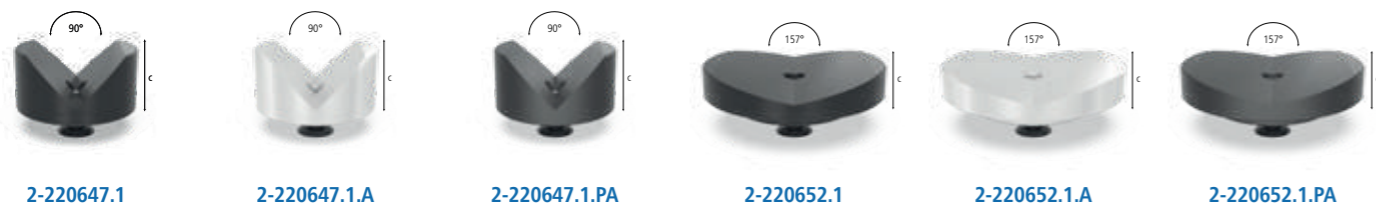

2-220647.1	Prizma Ø 80 90° s upuštenim kutnikom - brunirano	38,00 € •
Navoj M10 kao npr. produžetak za prizmu (artikl br. 220649), za okrugle i kvadratne cijevi do promjera Ø 100 mm		
Visina: (c)	Ø:	Težina:
40 mm	80 mm	1,07 kg
2-220647.1.A	Prizma Ø 80 90° s upuštenim kutnikom - Aluminij	44,00 € •
	Navoj M10 kao npr. produžetak za prizmu (artikl br. 220649), za okrugle i kvadratne cijevi do promjera Ø 100 mm	
Visina: (c)	Ø:	Težina:
40 mm	80 mm	0,57 kg
2-220647.1.PA	Prizma Ø 80 90° s upuštenim kutnikom - poliamid	46,00 € •
	Navoj M10 kao npr. produžetak za prizmu (artikl br. 220649), za površine osjetljive na ogrebotine, za okrugle i kvadratne cijevi do promjera Ø 100 mm	
Visina: (c)	Ø:	Težina:
40 mm	80 mm	0,20 kg
2-220652.1	Prizma Ø 120 157° s upuštenim kutnikom - brunirano	49,00 € •
Navoj M10 kao npr. produžetak za prizmu (artikl br. 220649), za cijevi do promjera Ø 400 mm		
Visina: (c)	Ø:	Težina:
30 mm	120 mm	1,74 kg
2-220652.1.A	Prizma Ø 120 157° s upuštenim kutnikom - Aluminij	64,00 € •
	Navoj M10 kao npr. produžetak za prizmu (artikl br. 220649), za cijevi do promjera Ø 400 mm	
Visina: (c)	Ø:	Težina:
30 mm	120 mm	0,91 kg
2-220652.1.PA	Prizma Ø 120 157° s upuštenim kutnikom - poliamid	69,00 € •
	Navoj M10 kao npr. produžetak za prizmu (artikl br. 220649), za površine osjetljive na ogrebotine, za cijevi do promjera Ø 400 mm	
Visina: (c)	Ø:	Težina:
30 mm	120 mm	0,30 kg



2-220822	Držač klinova Ø 80 - brunirano	59,00 € •
prilagodba visine u rasponu od 75 do 110 mm, može se kombinirati sa setom za suport 220821 i dodatnom prizmom		
Visina: (c)	Ø:	Težina:
75 - 110 mm	80 mm	2,44 kg
2-220824	Podesiva visina sa skalom - brunirano	46,00 € •
	uključuje Vijak za spajanje, visina beskonačno podesiva između 20 i 105 mm, vijak za spajanje s prizmama	
Visina: (c)	Ø:	Težina:
134 mm	45 mm	0,52 kg



2-220649	Produžetak prizme 25 - brunirano	9,00 € •
kompatibilno sa prizmama, setom za suport 220821 i vijčana potpora 220822		
Dužina: (a)	Ø:	Težina:
25 mm	22 mm	0,07 kg
2-220649.1	Produžetak prizme 50 - brunirano	17,00 € •
kompatibilno sa prizmama, setom za suport 220821 i vijčana potpora 220822		
Dužina: (a)	Ø:	Težina:
50 mm	22 mm	0,14 kg
2-220649.2	Produžetak prizme 100 - brunirano	21,00 € •
kompatibilno sa prizmama, setom za suport 220821 i vijčana potpora 220822		
Dužina: (a)	Ø:	Težina:
100 mm	22 mm	0,28 kg
2-220649.3	Produžetak prizme 150 - brunirano	24,00 € •
kompatibilno sa prizmama, setom za suport 220821 i vijčana potpora 220822		
Dužina: (a)	Ø:	Težina:
150 mm	22 mm	0,42 kg



2-220669	Spojnicza za prizmu s navojem s upuštenim vijkom - brunirano	7,00 € •
za montiranje prizma u rupe		
Dužina: (a)	Visina: (c)	Ø:
12 mm	-	22 mm
		Težina:
		0,04 kg
2-220821	Set potpornja 11-dijelova - brunirano	48,00 € •
kompenzacija od 1-100 mm razlike u visini, sa navojem M10		
Dužina: (a)	Visina: (c)	Ø:
-	125 mm	50 mm
		Težina:
		2,01 kg
2-220821.1	Toranj za potporna - brunirano	24,00 € •
promjenjiva površina potpore, sa navojem M10		
Dužina: (a)	Visina: (c)	Ø:
-	125 mm	50 mm
		Težina:
		0,39 kg
2-220821.2	Set diskova	24,00 € •
gradacija diskova 1 / 2 / 3 / 4 / 5 / 10 / 20 / 40 / 50 mm uključuje: 1/10" disc 2,54 mm		
Dužina: (a)	Visina: (c)	Ø:
-	-	50 mm
		Težina:
		1,62 kg



Detaljne informacije o proizvodima na: www.siegmund.com/F-prism22

» Dodaci za Siegmund – praktična rješenja koja čine svaki dan lakšim.



Ručni dodaci

Nudimo vam rješenja u svim područjima – čak i u najmanjim područjima. Nije važno jeste li u potrazi za fleksibilnim držačem plamenika za baklju ili želite stvoriti dva radna područja na jednom stolu. Naša praktična oprema nudi brojne mogućnosti.

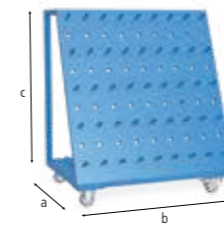
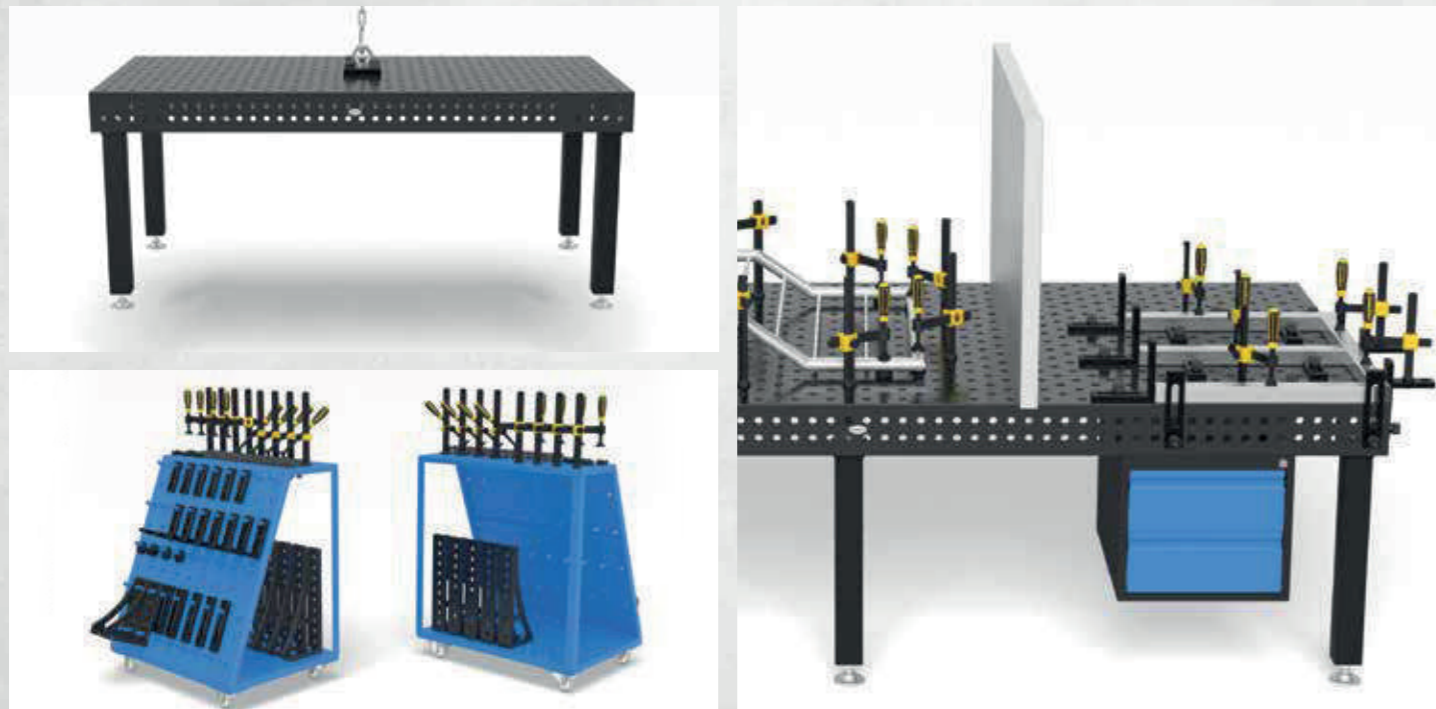

2-220910

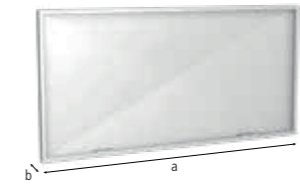

2-280980



2-220820



2-220820.10

2-220910	Kolica za alat - presvućen premazom	720,00 €
Maks. ukupna težina 240 kg		
Dužina: (a)	Širina: (b)	Visina: (c)
650 mm	900 mm	1.020 mm
Ø:	Težina:	
-	50,00 kg	
2-280980	Zaštitni zid	194,00 €
montaža s 2 vijka (16: 000520, 22: 002822, 28: 280511), Nije otporno na ogrebotine, lakirano je dostupno uz nadoplatu		
Dužina: (a)	Širina: (b)	Visina: (c)
1.600 mm	50 mm	800 mm
Ø:	Težina:	
-	23,00 kg	
2-220820	Četkica Ø 24 sa zaštitnom kapicom	18,00 €
za čišćenje rupa		
Dužina: (a)	Širina: (b)	Visina: (c)
-	-	-
Ø:	Težina:	
24 mm	0,06 kg	
2-220820.10	Četkica Ø 24 za mali dio / 10 komada u pakiranju	58,00 €
za čišćenje rupa		
Dužina: (a)	Širina: (b)	Visina: (c)
-	-	-
Ø:	Težina:	
24 mm	0,06 kg	



2-220852



2-220920



2-000810

2-220852	Šesterokutni odvijač Dimenzije 5	15,00 €
žuto		
Visina: (c)	Težina:	
-	0,09 kg	
2-220920	Držak gorionika - brunirano	24,00 €
može se pozicionirati u rupu		
Visina: (c)	Težina:	
200 mm	0,36 kg	
2-000810	Priključak stola za tlo Prostrani	46,00 €
jamči 100% kontakt sa stolom za zavarivanje, Montiranje u sustav bušotina, Punjenje do 500 ampera, Kabel 70-95 mm ² .		
Visina: (c)	Težina:	
-	0,66 kg	



Detaljne informacije o proizvodima na:
www.siegmund.com/F-accessories22

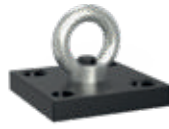

2-000830.N



2-000835.N

2-000830.N	Držač za prijenos s priteznom pločom - nitrirani	56,00 € •
1800 kg nosivog kapaciteta (sa 2x 280511), 1000 kg nosivog kapaciteta (sa 2x 002822), za siguran transport stolova za zavarivanje i teških Siegmundovih komponenata, razmotrite daljnja uputstva za upotrebu artikla na internetu!		
Dužina: (a)	Širina: (b)	Visina: (c)
150 mm	150 mm	25 mm
		Težina: 4,70 kg
2-000835.N	Držač za prijenos - nitrirani	100,00 € •
2500 kg nosivog kapaciteta (sa 2x 280511), 1000 kg nosivog kapaciteta (sa 2x 002822), 700 kg nosivog kapaciteta (sa 2x 160511), za siguran transport stolova za zavarivanje i teških Siegmundovih komponenata, razmotrite daljnja uputstva za upotrebu artikla na internetu!		
Dužina: (a)	Širina: (b)	Visina: (c)
200 mm	100 mm	165 mm
		Težina: 4,50 kg

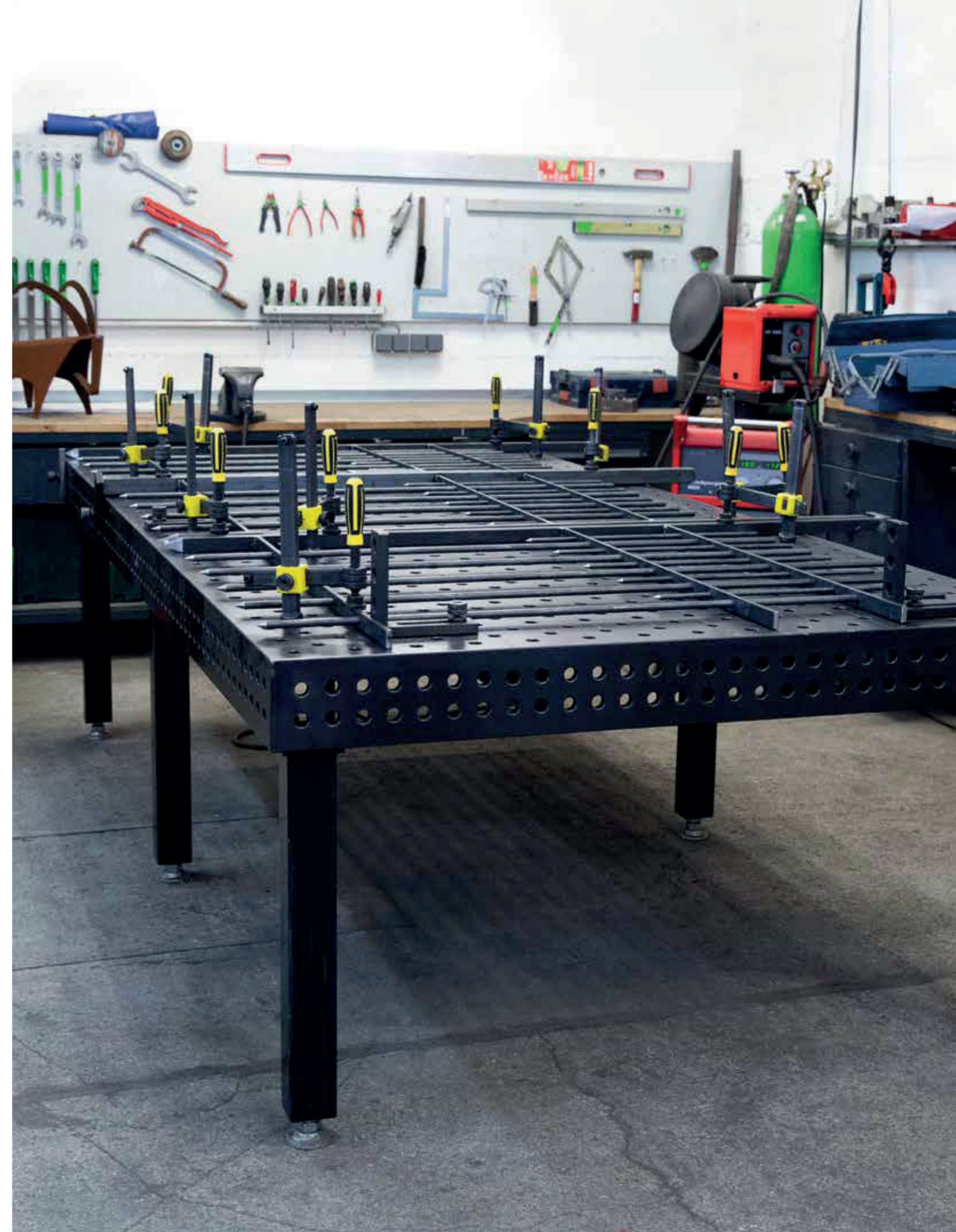

Detaljne informacije o proizvodima na: www.siegmund.com/F-accessories22

» Svestrane mogućnosti stezanja uz jednostavno rukovanje sa Siegmund stoperima.

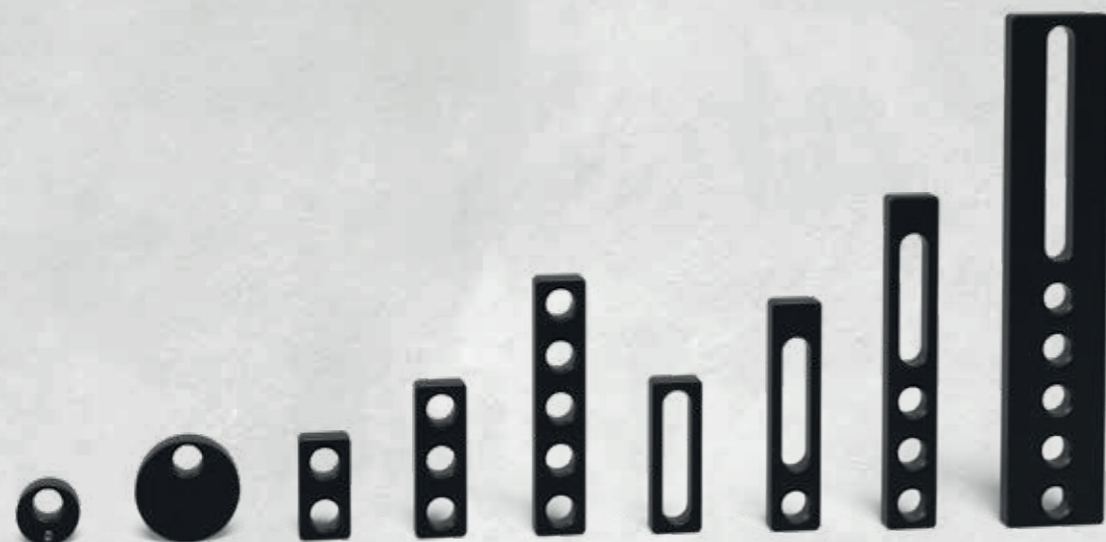

Različite veličine i stilovi

U slučaju da je malo prostora na raspolaganju ili je pak rad sa većim komponentama – odaberite iz naše ponude razne dužine. Gotovo svi naši alati su nitrirani, otporni na koroziju i habanje, te dugotrajni.

Brzo i jednostavno rukovanje

Kombinacija klasičnih rupa sistema i ovalnih rupa pružaju fiksne i varijabilne mogućnosti stezanja. Mnogi naši alati su opremljeni ljestvicom za precizno pozicioniranje. Preporučujemo naše vijke za brzo stezanje ili kutnike i stopere.

Obli kutovi i rubovi

Radii na uglovima i rubovima daju dodatnu zaštitu. Time se smanjuje šteta za vaše sastavne dijelove ili druge proizvode Siegmunda tijekom montaže i smanjuje rizik od ozljede i štete.

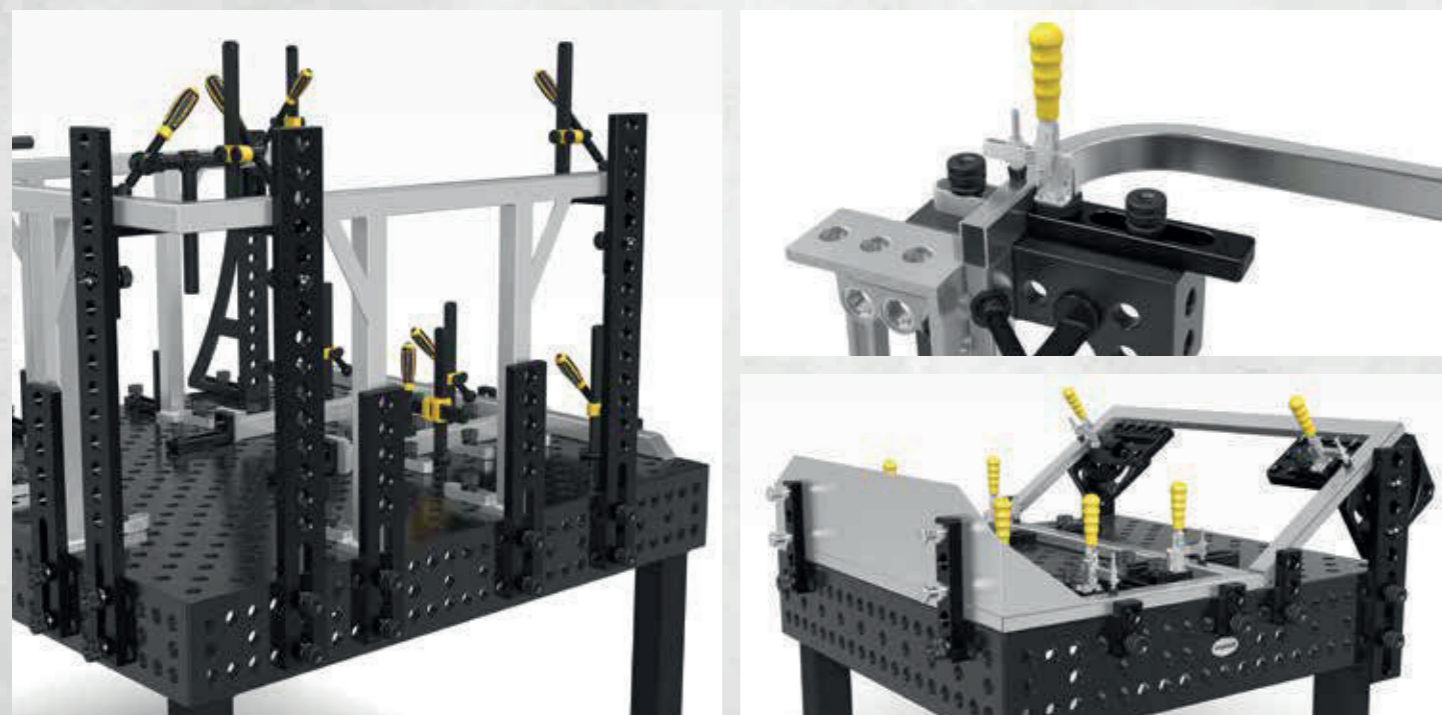

Detaljne informacije o proizvodima na: www.siegmund.com/F-stop28



2-280401.N	Ekscentrični graničnik Ø 60 - nitrirani	21,00 € •
	prikladno gdje su uski prostori, beskonačno uvijanje	
	Ø: 60 mm MS: (d) 25 mm Težina: 0,42 kg	
2-280402.N	Ekscentrični graničnik Ø 60 sa navojem M10 - nitrirani	25,00 € •
	za masivne priključke, beskonačno uvijanje	
	Ø: 60 mm MS: (d) 25 mm Težina: 0,41 kg	
2-280403.N	Ekscentrični graničnik Ø 100 - nitrirani	25,00 € •
	koristan i kao potpora, beskonačno uvijanje	
	Ø: 100 mm MS: (d) 25 mm Težina: 1,40 kg	

MS=Debljina materijala;



2-280416	Fleks graničnik 25x140 čelik - pocinčana	23,00 € •
	duguljasta rupa, prikladno gdje su uski prostori	
	Dužina: (a) 140 mm Širina: (b) 40 mm MS: (d) 25 mm WS: 6 mm VB: 100 mm Težina: 0,37 kg	
2-280412	Fleks graničnik 25x156 - Aluminij	22,00 € •
	duguljasta rupa, za obradu nehrđajućeg čelika, prikladno gdje su uski prostori	
	Dužina: (a) 156 mm Širina: (b) 52 mm MS: (d) 25 mm WS: 12 mm VB: 100 mm Težina: 0,30 kg	
2-280410.N	Univerzalni graničnik 150 L - nitrirani	37,00 € •
	duguljasta rupa	
	Dužina: (a) 150 mm Širina: (b) 50 mm MS: (d) 25 mm WS: - VB: 100 mm Težina: 0,78 kg	
2-280410.A	Univerzalni graničnik 150 L - Aluminij	39,00 € •
	duguljasta rupa, za obradu nehrđajućeg čelika	
	Dužina: (a) 150 mm Širina: (b) 50 mm MS: (d) 25 mm WS: - VB: 100 mm Težina: 0,30 kg	

MS=Debljina materijala; WS=Debljina stijenke; VB= Raspon podešavanja;

= Otpornost na ogrebotine = Zaštita od prskanja = Zaštita od korozije = Aluminij = Mjerenje

• = Proizvod je proizveden za skladište

○ = Proizvod se proizvodi prema narudžbi

Objašnjenja pogledajte na stranici 3 www.siegmund.com | 161



2-280420.N	Univerzalni graničnik 225 L - nitrirani	56,00 € •
	može se kombinirati sa prizmama i adapterima	
	Dužina: (a) Širina: (b) MS: (d) VB: Težina:	
	225 mm 50 mm 25 mm 100 mm 1,40 kg	
2-280420.A	Univerzalni graničnik 225 L - Aluminij	56,00 € •
	za obradu nehrđajućeg čelika, može se kombinirati sa prizmama i adapterima	
	Dužina: (a) Širina: (b) MS: (d) VB: Težina:	
	225 mm 50 mm 25 mm 100 mm 0,55 kg	
2-280410.1.N	Univerzalni graničnik 200 L - nitrirani	44,00 € •
	duguljasta rupa	
	Dužina: (a) Širina: (b) MS: (d) VB: Težina:	
	200 mm 50 mm 25 mm 150 mm 1,00 kg	
2-280410.2.N	Univerzalni graničnik 250 L - nitrirani	46,00 € •
	duguljasta rupa	
	Dužina: (a) Širina: (b) MS: (d) VB: Težina:	
	250 mm 50 mm 25 mm 200 mm 1,20 kg	

MS=Debljina materijala; VB= Raspon podešavanja;



2-280421	Univerzalni graničnik 225 L FDS sa oprugastim dijelom - brunirano	56,00 € •
	sa oprugastim dijelom	
	Dužina: (a) Širina: (b) MS: (d) VB: Težina:	
	225 mm 50 mm 25 mm 100 mm 1,40 kg	
2-280426.N	Univerzalni graničnik 300 - nitrirani	56,00 € •
	3 provrta	
	Dužina: (a) Širina: (b) MS: (d) VB: Težina:	
	300 mm 50 mm 25 mm 100 mm 1,85 kg	
2-280427.N	Univerzalni graničnik 500 - nitrirani	75,00 € •
	7 provrta	
	Dužina: (a) Širina: (b) MS: (d) VB: Težina:	
	500 mm 50 mm 25 mm 100 mm 3,30 kg	

MS=Debljina materijala; VB= Raspon podešavanja;



2-280407.N	Univerzalni graničnik 100 - nitrirani	24,00 € •
	2 provrta, promjer rupa 50 mm	
	Dužina: (a) Širina: (b) MS: (d) Težina:	
	100 mm 50 mm 25 mm 0,75 kg	
2-280408.N	Univerzalni graničnik 150 - nitrirani	30,00 € •
	3 provrta, promjer rupa 50 mm	
	Dužina: (a) Širina: (b) MS: (d) Težina:	
	150 mm 50 mm 25 mm 1,10 kg	
2-280409.N	Univerzalni graničnik 250 - nitrirani	44,00 € •
	5 provrta, promjer rupa 50 mm	
	Dužina: (a) Širina: (b) MS: (d) Težina:	
	250 mm 50 mm 25 mm 1,80 kg	
2-280455.N	Šablona za montažu - nitrirani	52,00 € •
	uključen 2x Čahura za distancu, beskonačno podešavanje od 0-90°	
	Dužina: (a) Širina: (b) MS: (d) Težina:	
	250 mm 250 mm 5 mm 1,50 kg	

MS=Debljina materijala;

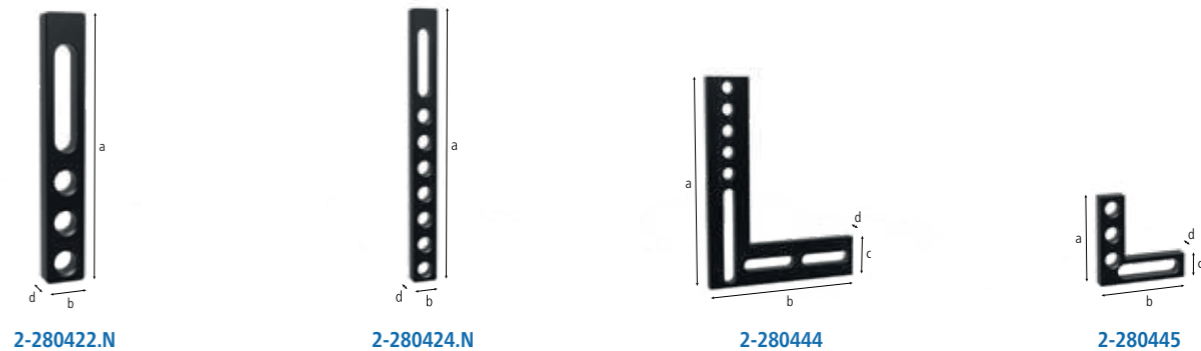

2-280422.N	Univerzalni graničnik 325 L - nitrirani	58,00 € •
	3 provrta	
	Dužina: (a) Širina: (b) Visina: (c) MS: (d) VB: Težina:	
	325 mm 50 mm - 25 mm 100 mm 2,10 kg	
2-280424.N	Univerzalni graničnik 525 L - nitrirani	72,00 € •
	7 provrta	
	Dužina: (a) Širina: (b) Visina: (c) MS: (d) VB: Težina:	
	525 mm 50 mm - 25 mm 100 mm 3,50 kg	
2-280444	Ravni kutnik 500 veliki - brunirano	198,00 € •
	5 provrta, za podešavanja pod kutem od 90 stupnjeva	
	Dužina: (a) Širina: (b) Visina: (c) MS: (d) VB: Težina:	
	500 mm 375 mm 100 mm 25 mm - 12,00 kg	
2-280445	Ravni kutnik 175 mali - brunirano	79,00 € •
	3 provrta	
	Dužina: (a) Širina: (b) Visina: (c) MS: (d) VB: Težina:	
	175 mm 175 mm 50 mm 25 mm - 1,85 kg	

MS=Debljina materijala; VB= Raspon podešavanja;



Detaljne informacije o proizvodima na:
www.siegmund.com/F-stop28



2-280430.N	Univerzalni graničnik 500 S - nitirani	78,00 € •
	5 provrta	
Dužina: (a)	Širina: (b)	MS: (d)
500 mm	100 mm	25 mm
	VB:	Težina:
	200 mm	7,90 kg
2-280432.N	Univerzalni graničnik 750 S - nitirani	99,00 € •
	10 provrta	
Dužina: (a)	Širina: (b)	MS: (d)
750 mm	100 mm	25 mm
	VB:	Težina:
	200 mm	12,10 kg
2-280434.N	Univerzalni graničnik 1000 S - nitirani	112,00 € •
	15 provrta	
Dužina: (a)	Širina: (b)	MS: (d)
1.000 mm	100 mm	25 mm
	VB:	Težina:
	200 mm	16,30 kg

MS=Debljina materijala; VB=Распон podešavanja;

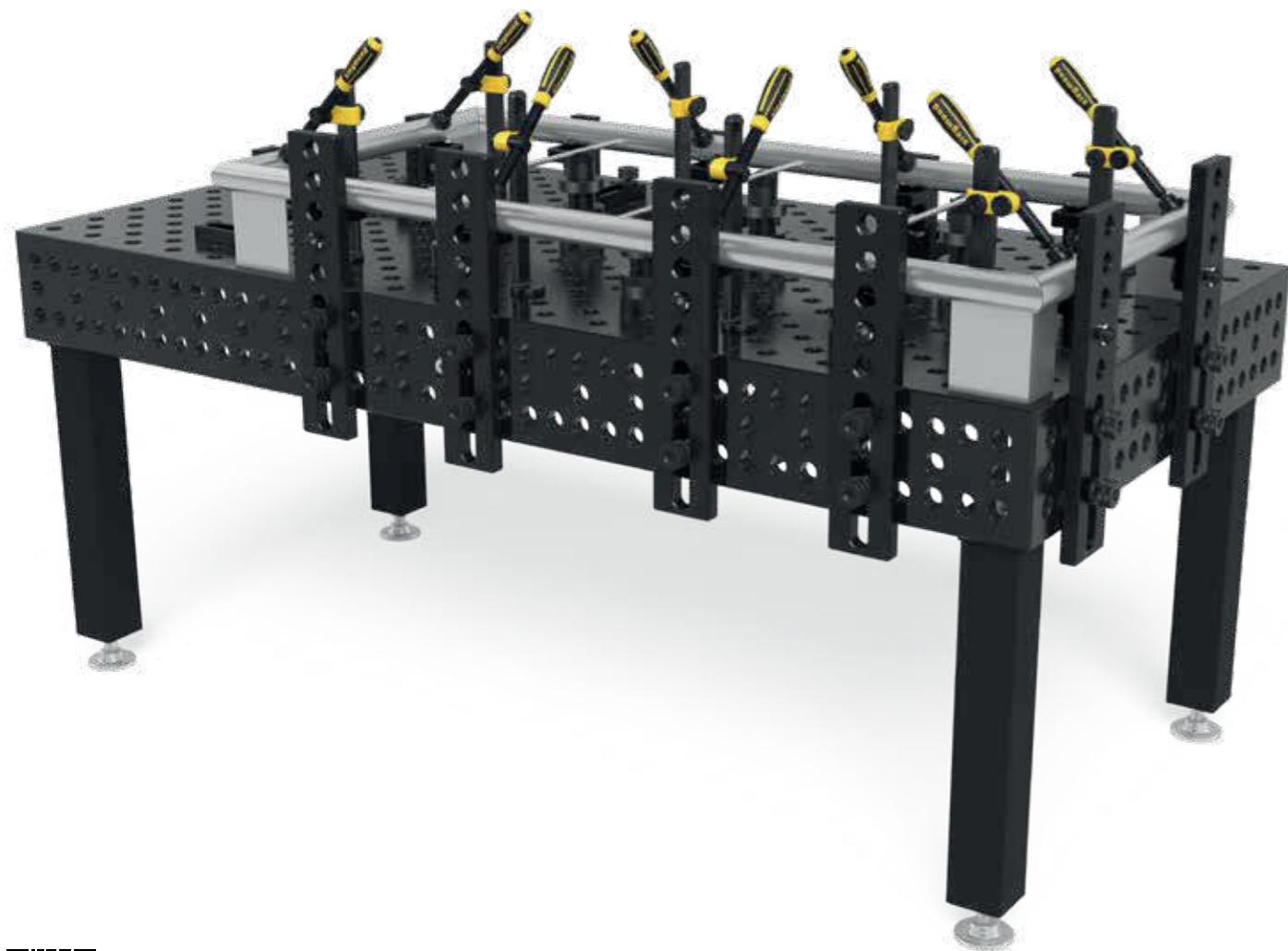

Detaljne informacije o proizvodima na:
www.siegmond.com/F-stop28

= Otpornost na ogrebotine = Zaštita od prskanja = Zaštita od korozije

• = Proizvod je proizveden za skladište

○ = Proizvod se proizvodi prema narudžbi

» Jednostavan rad u tri dimenzije uz Siegmund kutnike.

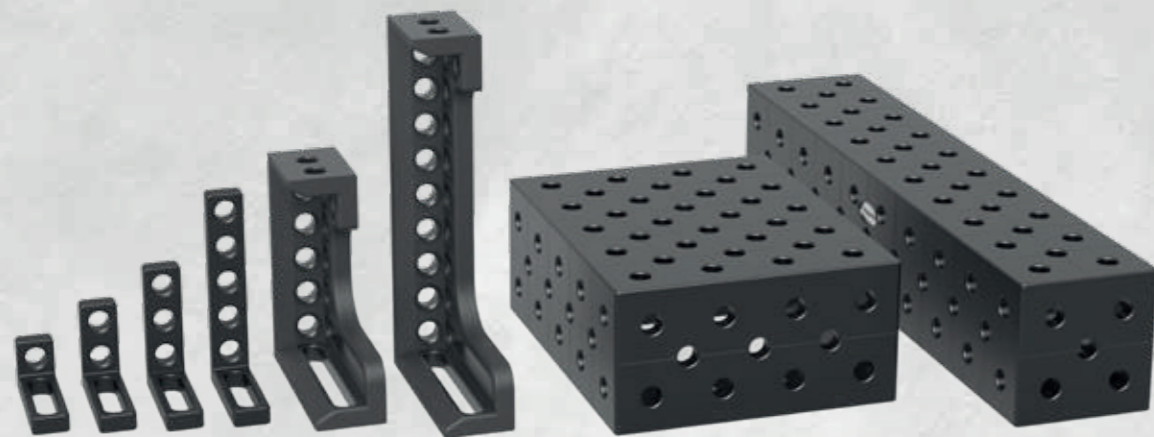

Različite veličine i stilovi

Odaberite iz širokog raspona oblika, varijanti i veličina. Gotovo svi naši alati su nitrirani, otporni na koroziju i habanje, te dugotrajni. Također nudimo i posebne aluminijske trkutnike za obradu nehrdajućega čelika.

Jednostavan rad u tri dimenzije

Neovisno o tome je li riječ o stoperima sastavnih dijelova ili kao produžetak stola – Siegmund stege otvaraju svijet trodimenzionalnog stezanja. Mnogi naši alati su opremljeni ljestvicom za precizno pozicioniranje. Preporučujemo naše vijke za brzo stezanje ili kutnike i stopere.

Obli kutovi i rubovi

Radii na uglovima i rubovima daju dodatnu zaštitu. Time se smanjuje šteta za vaše sastavne dijelove ili druge proizvode Siegmunda tijekom montaže i smanjuje rizik od ozljede i štete.

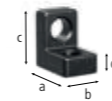

2-280105.N

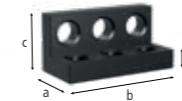

2-280107.N

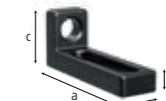

2-280109.N

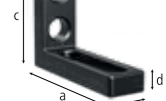

2-280109.1.N

2-280105.N	Granični i stezni kutnik 75 L - nitrirani	46,00 € •
	provrt / provrt	
	Dužina: (a) 75 mm	Širina: (b) 50 mm
	Visina: (c) 75 mm	MS: (d) 25 mm
	Težina: 1,00 kg	
2-280107.N	Fiksirajući kutnik - nitrirani	116,00 € •
	za povezivanje stolova za zavarivanje sa potpornim i temeljnim tračnicama	
	Dužina: (a) 75 mm	Širina: (b) 150 mm
	Visina: (c) 75 mm	MS: (d) 25 mm
	Težina: 2,90 kg	
2-280109.N	Granični i stezni kutnik 175 SL - nitrirani	76,00 € •
	provrt / duguljasta rupa	
	Dužina: (a) 175 mm	Širina: (b) 50 mm
	Visina: (c) 75 mm	MS: (d) 25 mm
	Težina: 1,40 kg	
2-280109.1.N	Granični i stezni kutnik 175 ML - nitrirani	82,00 € •
	provrt / duguljasta rupa	
	Dužina: (a) 175 mm	Širina: (b) 50 mm
	Visina: (c) 125 mm	MS: (d) 25 mm
	Težina: 1,80 kg	

MS=Debljina materijala;

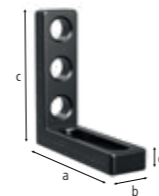

2-280110.N

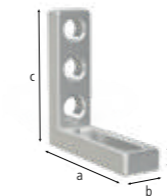

2-280110.A

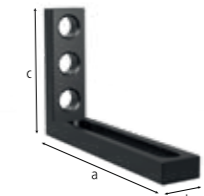

2-280115.N

2-280110.N	Granični i stezni kutnik 175 L - nitrirani	97,00 € •
	provrt / duguljasta rupa	
	Dužina: (a) 175 mm	Širina: (b) 50 mm
	Visina: (c) 175 mm	MS: (d) 25 mm
	Težina: 1,95 kg	
2-280110.A	Granični i stezni kutnik 175 L - Aluminij	108,00 € •
	provrt / duguljasta rupa	
	Dužina: (a) 175 mm	Širina: (b) 50 mm
	Visina: (c) 175 mm	MS: (d) 25 mm
	Težina: 0,80 kg	
2-280115.N	Granični i stezni kutnik 275 WL - nitrirani	106,00 € •
	provrt / duguljasta rupa 200	
	Dužina: (a) 275 mm	Širina: (b) 50 mm
	Visina: (c) 175 mm	MS: (d) 25 mm
	Težina: 2,50 kg	

MS=Debljina materijala;



Detaljne informacije o proizvodima na:
www.siegmund.com/F-square28

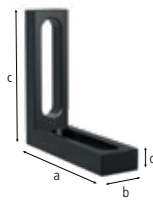

2-280111.N

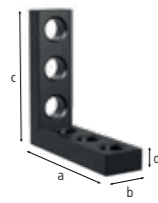

2-280113.N



2-280114.N



2-280112.N

2-280111.N	Granični i stezni kutnik 175 WL - nitrirani	97,00 € •
duguljasta rupa / duguljasta rupa 100, Fleksibilan u svakom smjeru		
Dužina: (a) Širina: (b) Visina: (c) MS: (d) Težina:		
175 mm 50 mm 175 mm 25 mm 1,80 kg		
2-280113.N	Granični i stezni kutnik 175 VL - nitrirani	90,00 € •
provrt / provrt		
Dužina: (a) Širina: (b) Visina: (c) MS: (d) Težina:		
175 mm 50 mm 175 mm 25 mm 2,40 kg		
2-280114.N	Granični i stezni kutnik 200 L - nitrirani	117,00 € •
provrt / duguljasta rupa		
Dužina: (a) Širina: (b) Visina: (c) MS: (d) Težina:		
175 mm 50 mm 200 mm 25 mm 2,71 kg		
2-280112.N	Granični i stezni kutnik 275 L - nitrirani	106,00 € •
provrt / duguljasta rupa, kvadratni i stolni produžeci za komponente lake kategorije		
Dužina: (a) Širina: (b) Visina: (c) MS: (d) Težina:		
175 mm 50 mm 275 mm 25 mm 2,80 kg		

MS=Debljina materijala;



2-280124.N

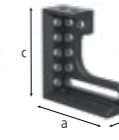

2-280126.N



2-280130.N



2-280132.N

2-280124.N	Granični i stezni kutnik 300 GK lijevo - nitrirani	239,00 € •
lijevi graničnik, upotrebljivo kao produžetak stolu, za teže komponente, materijal: GGG40, narudžbe u paru preporučene		
Dužina: (a) Širina: (b) Visina: (c) MS: (d) Težina:		
280 mm 95 mm 300 mm 27 mm 12,90 kg		
2-280126.N	Granični i stezni kutnik 300 GK desno - nitrirani	239,00 € •
desni graničnik, upotrebljivo kao produžetak stolu, za teže komponente, materijal: GGG40, narudžbe u paru preporučene		
Dužina: (a) Širina: (b) Visina: (c) MS: (d) Težina:		
280 mm 95 mm 300 mm 27 mm 12,90 kg		
2-280130.N	Granični i stezni kutnik 500 GK lijevo - nitrirani	296,00 € •
lijevi graničnik, upotrebljivo kao produžetak stolu, za teže komponente, materijal: GGG40, narudžbe u paru preporučene		
Dužina: (a) Širina: (b) Visina: (c) MS: (d) Težina:		
280 mm 95 mm 500 mm 27 mm 17,50 kg		
2-280132.N	Granični i stezni kutnik 500 GK desno - nitrirani	296,00 € •
desni graničnik, upotrebljivo kao produžetak stolu, za teže komponente, materijal: GGG40, narudžbe u paru preporučene		
Dužina: (a) Širina: (b) Visina: (c) MS: (d) Težina:		
280 mm 95 mm 500 mm 27 mm 17,50 kg		

MS=Debljina materijala;

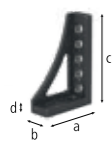

2-280152.N



2-280162.N



2-280166.N

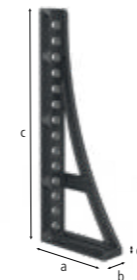

2-280167.N

2-280152.N	Granični i stezni kutnik 300 G - nitrirani	152,00 € •
lijevi graničnik, upotrebljivo kao produžetak stolu, materijal: GGG40		
Dužina: (a) Širina: (b) Visina: (c) MS: (d) Težina:		
200 mm 75 mm 300 mm 27 mm 6,52 kg		
2-280162.N	Granični i stezni kutnik 500 G - nitrirani	198,00 € •
lijevi graničnik, upotrebljivo kao produžetak stolu, materijal: GGG40		
Dužina: (a) Širina: (b) Visina: (c) MS: (d) Težina:		
200 mm 75 mm 500 mm 27 mm 9,40 kg		
2-280166.N	Granični i stezni kutnik 750 G lijevo - nitrirani	243,00 € •
lijevi graničnik, upotrebljivo kao produžetak stolu, materijal: GGG40		
Dužina: (a) Širina: (b) Visina: (c) MS: (d) Težina:		
276 mm 85 mm 750 mm 27 mm 13,60 kg		
2-280167.N	Granični i stezni kutnik 750 G desno - nitrirani	243,00 € •
desni graničnik, upotrebljivo kao produžetak stolu, materijal: GGG40		
Dužina: (a) Širina: (b) Visina: (c) MS: (d) Težina:		
276 mm 85 mm 750 mm 27 mm 13,60 kg		

MS=Debljina materijala;



2-280134.N

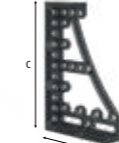

2-280136.N



2-280144.N

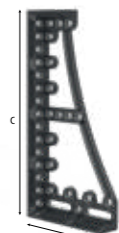

2-280146.N

2-280134.N	Granični i stezni kutnik 600 GK lijevo - nitrirani	359,00 € •
lijevi graničnik, upotrebljivo kao produžetak stolu, za teže komponente, materijal: GGG40, narudžbe u paru preporučene		
Dužina: (a) Širina: (b) Visina: (c) MS: (d) Težina:		
376 mm 95 mm 600 mm 27 mm 22,50 kg		
2-280136.N	Granični i stezni kutnik 600 GK desno - nitrirani	359,00 € •
desni graničnik, upotrebljivo kao produžetak stolu, za teže komponente, materijal: GGG40, narudžbe u paru preporučene		
Dužina: (a) Širina: (b) Visina: (c) MS: (d) Težina:		
376 mm 95 mm 600 mm 27 mm 22,50 kg		
2-280144.N	Granični i stezni kutnik 800 GK lijevo - nitrirani	439,00 € •
lijevi graničnik, upotrebljivo kao produžetak stolu, za teže komponente, materijal: GGG40, narudžbe u paru preporučene		
Dužina: (a) Širina: (b) Visina: (c) MS: (d) Težina:		
376 mm 95 mm 800 mm 27 mm 27,00 kg		
2-280146.N	Granični i stezni kutnik 800 GK desno - nitrirani	439,00 € •
desni graničnik, upotrebljivo kao produžetak stolu, za teže komponente, materijal: GGG40, narudžbe u paru preporučene		
Dužina: (a) Širina: (b) Visina: (c) MS: (d) Težina:		
376 mm 95 mm 800 mm 27 mm 27,00 kg		

MS=Debljina materijala;



Detaljne informacije o proizvodima na:
www.siegmund.com/F-square28

= Otpornost na ogrebotine = Zaštita od prskanja = Zaštita od korozije = Mjerenje



2-280120	Granični i stezni kutnik 300 GK lijevo - aluminij-titan	276,00 € •		
	upotrebljivo kao produžetak stolu, za teže komponente, tvrdoća nitriranog ljevanog čelika nije postignuta, narudžbe u paru preporučene			
Dužina: (a)	Širina: (b)	Visina: (c)	MS: (d)	Težina:
280 mm	95 mm	300 mm	27 mm	5,00 kg
2-280121	Granični i stezni kutnik 300 GK desno - aluminij-titan	276,00 € •		
	upotrebljivo kao produžetak stolu, za teže komponente, tvrdoća nitriranog ljevanog čelika nije postignuta, narudžbe u paru preporučene			
Dužina: (a)	Širina: (b)	Visina: (c)	MS: (d)	Težina:
280 mm	95 mm	300 mm	27 mm	5,00 kg
2-280138	Granični i stezni kutnik 600 GK lijevo - aluminij-titan	432,00 € •		
	upotrebljivo kao produžetak stolu, za teže komponente, tvrdoća nitriranog ljevanog čelika nije postignuta, narudžbe u paru preporučene			
Dužina: (a)	Širina: (b)	Visina: (c)	MS: (d)	Težina:
376 mm	95 mm	600 mm	27 mm	8,70 kg
2-280139	Granični i stezni kutnik 600 GK desno - aluminij-titan	432,00 € •		
	upotrebljivo kao produžetak stolu, za teže komponente, tvrdoća nitriranog ljevanog čelika nije postignuta, narudžbe u paru preporučene			
Dužina: (a)	Širina: (b)	Visina: (c)	MS: (d)	Težina:
376 mm	95 mm	600 mm	27 mm	8,70 kg

MS=Debljina materijala;

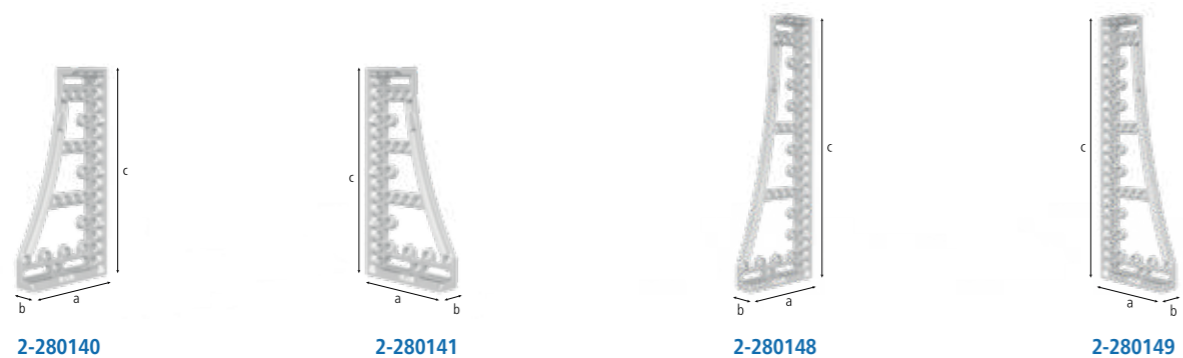

2-280140	Granični i stezni kutnik 800 GK lijevo - aluminij-titan	531,00 € •		
	upotrebljivo kao produžetak stolu, za teže komponente, tvrdoća nitriranog ljevanog čelika nije postignuta, narudžbe u paru preporučene			
Dužina: (a)	Širina: (b)	Visina: (c)	MS: (d)	Težina:
376 mm	95 mm	800 mm	27 mm	10,40 kg
2-280141	Granični i stezni kutnik 800 GK desno - aluminij-titan	531,00 € •		
	upotrebljivo kao produžetak stolu, za teže komponente, tvrdoća nitriranog ljevanog čelika nije postignuta, narudžbe u paru preporučene			
Dužina: (a)	Širina: (b)	Visina: (c)	MS: (d)	Težina:
376 mm	95 mm	800 mm	27 mm	10,40 kg
2-280148	Granični i stezni kutnik 1200 GK lijevo - aluminij-titan	839,00 € •		
	upotrebljivo kao produžetak stolu, za teže komponente, tvrdoća nitriranog ljevanog čelika nije postignuta, narudžbe u paru preporučene			
Dužina: (a)	Širina: (b)	Visina: (c)	MS: (d)	Težina:
376 mm	95 mm	1.200 mm	27 mm	13,50 kg
2-280149	Granični i stezni kutnik 1200 GK desno - aluminij-titan	839,00 € •		
	upotrebljivo kao produžetak stolu, za teže komponente, tvrdoća nitriranog ljevanog čelika nije postignuta, narudžbe u paru preporučene			
Dužina: (a)	Širina: (b)	Visina: (c)	MS: (d)	Težina:
376 mm	95 mm	1.200 mm	27 mm	13,50 kg

MS=Debljina materijala;



Detaljne informacije o proizvodima na:
www.siegmund.com/F-square28

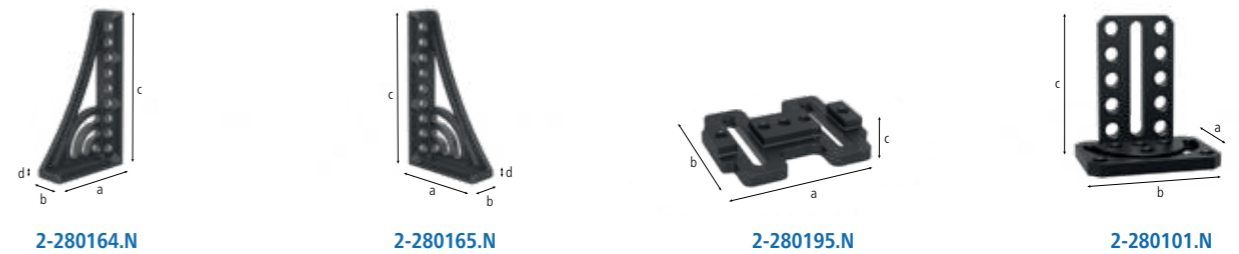

2-280164.N	Granični i stezni kutnik 500 G sa pokretnim kutem lijevo - nitrirani	277,00 € •		
	upotrebljivo kao produžetak stolu, materijal: GGG40, narudžbe u paru preporučene			
Dužina: (a)	Širina: (b)	Visina: (c)	MS: (d)	Težina:
276 mm	95 mm	500 mm	27 mm	11,50 kg
2-280165.N	Granični i stezni kutnik 500 G sa pokretnim kutem desno - nitrirani	277,00 € •		
	upotrebljivo kao produžetak stolu, materijal: GGG40, narudžbe u paru preporučene			
Dužina: (a)	Širina: (b)	Visina: (c)	MS: (d)	Težina:
276 mm	95 mm	500 mm	27 mm	11,50 kg
2-280195.N	Pokretna baza - nitrirani	308,00 € •		
	Kombinacija kutnika s kliznom osnovom u dvije osi, materijal: GGG40			
Dužina: (a)	Širina: (b)	Visina: (c)	MS: (d)	Težina:
350 mm	300 mm	50 mm	-	16,00 kg
2-280101.N	Pokretljivi kutnik 275 - nitrirani	329,00 € •		
	beskonačno podešavanje od 0-180°			
Dužina: (a)	Širina: (b)	Visina: (c)	MS: (d)	Težina:
180 mm	250 mm	275 mm	-	10,20 kg

MS=Debljina materijala;



2-280190.N	Mali kutni poveznik od ljevanog željeza - nitrirani	214,00 € •		
	dijagonalni dodatak za stol za kut od 45°, materijal: GGG40			
Dužina: (a)	Širina: (b)	Visina: (c)	SL: (e)	Težina:
200 mm	150 mm	120 mm	-	11,80 kg
2-280191.N	Veliki kutni poveznik od ljevanog željeza - nitrirani	286,00 € •		
	dijagonalni dodatak za stol za kut od 45°, materijal: GGG40			
Dužina: (a)	Širina: (b)	Visina: (c)	SL: (e)	Težina:
200 mm	200 mm	170 mm	-	15,70 kg
2-280170.N	Univerzalni kutnik za mehaničko stezanje - nitrirani	359,00 € •		
	uključen predložak sa rupama, kutno podešavanje između 10° i 150°			
Dužina: (a)	Širina: (b)	Visina: (c)	SL: (e)	Težina:
-	-	-	350 mm	14,50 kg
2-280171.N	Univerzalni kutnik za hidromehaničko stezanje - nitrirani	595,00 € •		
	beskonačno podešavanje od 0-225°, pripadajući hex ključ 14 (280854) nije uključen			
Dužina: (a)	Širina: (b)	Visina: (c)	SL: (e)	Težina:
-	-	-	475 mm	23,00 kg

SL=Bočna dužina;

= Mjerenje = Aluminij = Titan = Otpornost na ogrebotine = Zaštita od prskanja = Zaštita od korozije

• = Proizvod je proizveden za skladište

○ = Proizvod se proizvodi prema narudžbi

Objašnjenja pogledajte na stranici 3 www.siegmund.com 171



2-280300.N



2-280301.N

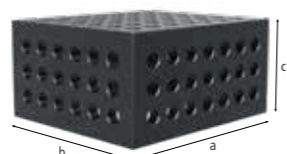

2-280285.P

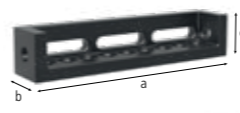

2-280302.N

2-280300.N	Podupirući i stezni okvir od lijevanog željeza 300x200x100 desno - nitrirani	306,00 € •
desni graničnik, promjer rupa 50 mm, materijal: GGG40		
Dužina: (a)	Širina: (b)	Visina: (c)
300 mm	200 mm	100 mm
MS: (d)	Težina:	
25 mm	19,50 kg	
2-280301.N	Podupirući i stezni okvir od lijevanog željeza 300x200x100 lijevo - nitrirani	306,00 € •
lijevi graničnik, promjer rupa 50 mm, materijal: GGG40		
Dužina: (a)	Širina: (b)	Visina: (c)
300 mm	200 mm	100 mm
MS: (d)	Težina:	
25 mm	19,50 kg	
2-280285.P	Blok za stezanje 400x350x200 - plazma nitriran	690,00 € •
peterostran, promjer rupa 50 mm		
Dužina: (a)	Širina: (b)	Visina: (c)
400 mm	350 mm	200 mm
MS: (d)	Težina:	
25 mm	60,00 kg	
2-280302.N	Pokretljivi kutnik - nitrirani	254,00 € •
dodatak za proširenje stola, podešavanje ili stoper, materijal: GGG40		
Dužina: (a)	Širina: (b)	Visina: (c)
500 mm	100 mm	100 mm
MS: (d)	Težina:	
-	15,80 kg	

MS=Debljina materijala;

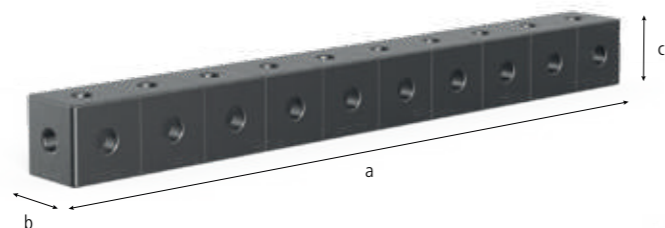

Stezna šina - plazma nitriran					
svestrani element za povezivanje					
	Dužina: (a)	Širina: (b)	Visina: (c)	MS: (d)	Težina:
2-280303.P	1.000 mm	100 mm	100 mm	25 mm	48,00 kg
2-280303.1.P	2.000 mm	100 mm	100 mm	25 mm	95,00 kg
2-280303.2.P	3.000 mm	100 mm	100 mm	25 mm	141,00 kg

MS=Debljina materijala;

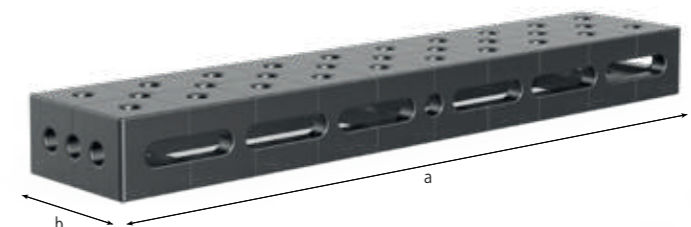

Kutnik U-forma 200/100 duguljasta rupa - plazma nitriran					
sa duguljastom rupom, za povezivanje stolova (sa 280560.N), kao dodatak stolu i vertikalna nadogradnja, od 500 mm sa rupama za nogice stola, od 1000 mm potrebna podrška kroz nogu stola					
	Dužina: (a)	Širina: (b)	Visina: (c)	MS: (d)	Težina:
2-280311.P	500 mm	200 mm	100 mm	25 mm	40,00 kg
2-280312.P	500 mm	200 mm	100 mm	25 mm	40,00 kg
2-280321.P	1.000 mm	200 mm	100 mm	25 mm	72,00 kg
2-280322.P	1.000 mm	200 mm	100 mm	25 mm	72,00 kg

MS=Debljina materijala;

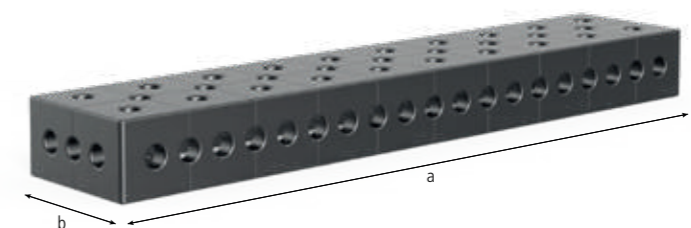

Kutnik U-forma 200/100 - plazma nitriran					
sa rupom sa diagonalnom rešetkom, za povezivanje stolova (sa 280560.N), kao dodatak stolu i vertikalna nadogradnja, od 1000 mm sa rupama za nogice stola, od 1000 mm potrebna podrška kroz nogu stola					
	Dužina: (a)	Širina: (b)	Visina: (c)	MS: (d)	Težina:
2-280310.P	500 mm	200 mm	100 mm	25 mm	31,00 kg
2-280320.P	1.000 mm	200 mm	100 mm	25 mm	75,00 kg
2-280330.P	1.500 mm	200 mm	100 mm	25 mm	108,00 kg
2-280340.P	2.000 mm	200 mm	100 mm	25 mm	141,00 kg

MS=Debljina materijala;



Detaljne informacije o proizvodima na:
www.siegmund.com/F-square28

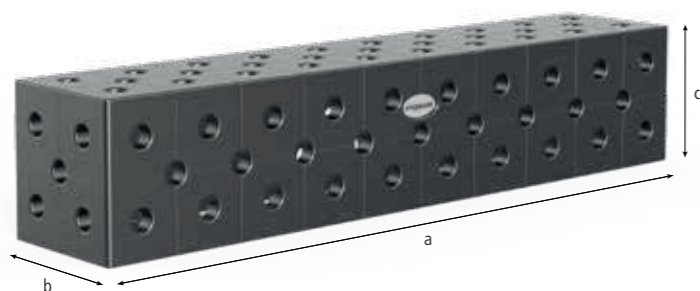

Kutnik U-forma 200/200 - plazma nitriran

sa rupom sa diagonalnom rešetkom, za povezivanje stolova (sa 280560.N), kao dodatak stolu i vertikalna nadogradnja, od 500 mm sa rupama za nogice stola, od 1000 mm potrebna podrška kroz nogu stola, može se koristiti na tračnicama sa nogama 280371

	Dužina: (a)	Širina: (b)	Visina: (c)	MS: (d)	Težina:	
2-280396.P	100 mm	200 mm	200 mm	25 mm	21,00 kg	330,00 € •
2-280396.1.P	200 mm	200 mm	200 mm	25 mm	31,00 kg	404,00 € •
2-280360.P	500 mm	200 mm	200 mm	25 mm	67,00 kg	520,00 € •
2-280370.P	1.000 mm	200 mm	200 mm	25 mm	120,00 kg	881,00 € •
2-280380.P	1.500 mm	200 mm	200 mm	25 mm	172,00 kg	1.255,00 € •
2-280390.P	2.000 mm	200 mm	200 mm	25 mm	225,00 kg	1.551,00 € •
2-280391.P	2.400 mm	200 mm	200 mm	25 mm	266,00 kg	1.904,00 € •
2-280392.P	3.000 mm	200 mm	200 mm	25 mm	331,00 kg	2.386,00 € •
2-280394.P	4.000 mm	200 mm	200 mm	25 mm	439,00 kg	2.956,00 € •

MS=Debljina materijala;

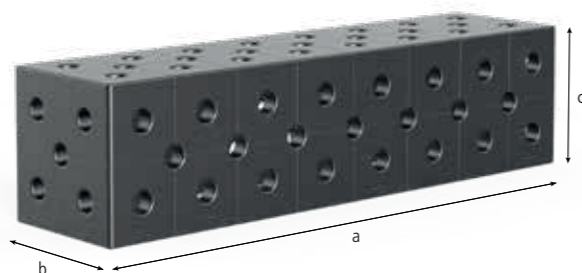

Kutnik U-forma 200/200 posebna veličina - plazma nitriran

sa rupom sa diagonalnom rešetkom, za povezivanje stolova (sa 280560.N), kao dodatak stolu i vertikalna nadogradnja, od 500 mm sa rupama za nogice stola, od 1000 mm potrebna podrška kroz nogu stola, može se koristiti na tračnicama sa nogama 280371

	Dužina: (a)	Širina: (b)	Visina: (c)	MS: (d)	Težina:	
2-280362.P	600 mm	200 mm	200 mm	25 mm	77,00 kg	660,00 € •
2-280366.P	800 mm	200 mm	200 mm	25 mm	99,00 kg	798,00 € •
2-280374.P	1.200 mm	200 mm	200 mm	25 mm	140,00 kg	1.097,00 € •
2-280378.P	1.400 mm	200 mm	200 mm	25 mm	162,00 kg	1.213,00 € •
2-280382.P	1.600 mm	200 mm	200 mm	25 mm	182,00 kg	1.355,00 € •
2-280386.P	1.800 mm	200 mm	200 mm	25 mm	204,00 kg	1.473,00 € •

MS=Debljina materijala;

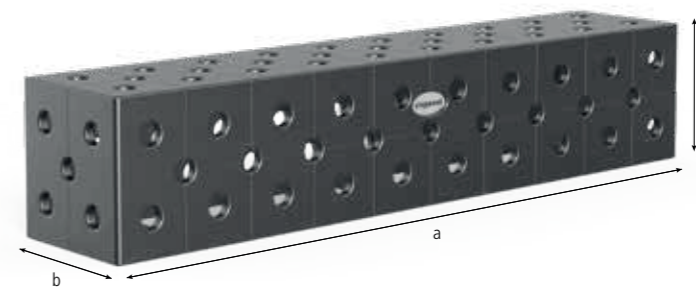

System 28 EXTREME 8.7 PREMIUM LIGHT

Kutnik U-forma 200/200 Premium Light - Alatni čelik 8.7 - plazma nitriran

do 40% uštede težine, za povezivanje stolova (sa 800562), kao dodatak stolu i vertikalna nadogradnja, za stezanje vijcima 280511 potreban je Spacer 800653.1.N, od 500 mm sa rupama za nogice stola, od 1000 mm potrebna podrška kroz nogu stola, može se koristiti na tračnicama sa nogama 280371

	Dužina: (a)	Širina: (b)	Visina: (c)	MS: (d)	Težina:	
2-800360.P	500 mm	200 mm	200 mm	15 mm	42,00 kg	501,00 € •
2-800370.P	1.000 mm	200 mm	200 mm	15 mm	76,00 kg	848,00 € •
2-800380.P	1.500 mm	200 mm	200 mm	15 mm	110,00 kg	1.209,00 € •
2-800390.P	2.000 mm	200 mm	200 mm	15 mm	143,00 kg	1.490,00 € •

MS=Debljina materijala;

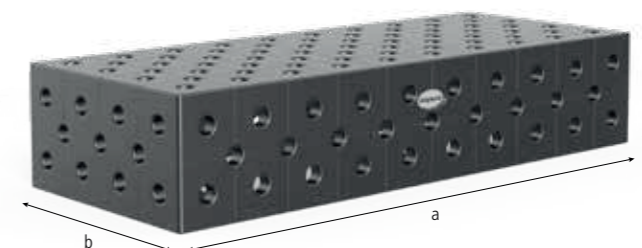

Kutnik U-forma 400/200 sa rupom sa diagonalnom rešetkom - plazma nitriran

sa rupom sa diagonalnom rešetkom, za povezivanje stolova (sa 280560.N), kao dodatak stolu i vertikalna nadogradnja, od 500 mm sa rupama za nogice stola, od 1000 mm potrebna podrška kroz nogu stola, može se koristiti na tračnicama sa nogama 280371

	Dužina: (a)	Širina: (b)	Visina: (c)	MS: (d)	Težina:	
2-280360.2.P	500 mm	400 mm	200 mm	25 mm	107,00 kg	811,00 € •
2-280370.2.P	1.000 mm	400 mm	200 mm	25 mm	188,00 kg	1.321,00 € •
2-280374.2.P	1.200 mm	400 mm	200 mm	25 mm	216,00 kg	1.866,00 € ○
2-280380.2.P	1.500 mm	400 mm	200 mm	25 mm	260,00 kg	2.032,00 € •
2-280390.2.P	2.000 mm	400 mm	200 mm	25 mm	336,00 kg	2.424,00 € •
2-280391.2.P	2.400 mm	400 mm	200 mm	25 mm	392,00 kg	2.920,00 € ○
2-280392.2.P	3.000 mm	400 mm	200 mm	25 mm	489,00 kg	3.591,00 € •
2-280394.2.P	4.000 mm	400 mm	200 mm	25 mm	641,00 kg	4.759,00 € ○

MS=Debljina materijala;



Detaljne informacije o proizvodima na: www.siegmund.com/F-square28

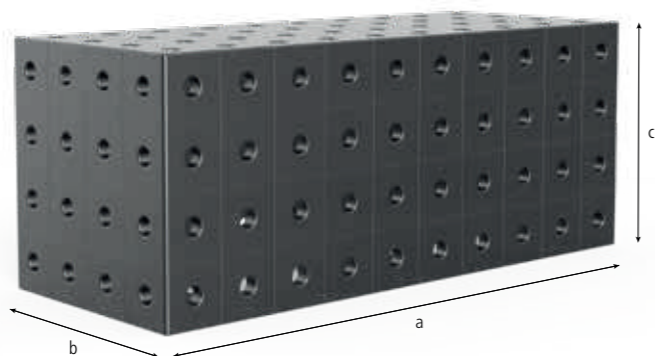

Kutnik U-forma 400/400 - plazma nitiran

za superstrukture i teže konstrukcije (stezanje sa 280560.N), za povezivanje stolova (sa 280560.N), od 500 mm sa rupama za nogice stola, od 1000 mm potrebna podrška kroz nogu stola, može se koristiti na tračnicama sa nogama 280371, Dijagonalna rešetka na upit

	Dužina: (a)	Širina: (b)	Visina: (c)	MS: (d)	Težina:	
2-280360.3.P	500 mm	400 mm	400 mm	25 mm	176,00 kg	1.248,00 € ○
2-280370.3.P	1.000 mm	400 mm	400 mm	25 mm	295,00 kg	2.082,00 € ●
2-280374.3.P	1.200 mm	400 mm	400 mm	25 mm	340,00 kg	2.363,00 € ○
2-280380.3.P	1.500 mm	400 mm	400 mm	25 mm	414,00 kg	3.007,00 € ○
2-280390.3.P	2.000 mm	400 mm	400 mm	25 mm	533,00 kg	3.655,00 € ○
2-280391.3.P	2.400 mm	400 mm	400 mm	25 mm	622,00 kg	4.557,00 € ○
2-280392.3.P	3.000 mm	400 mm	400 mm	25 mm	770,00 kg	5.494,00 € ●
2-280394.3.P	4.000 mm	400 mm	400 mm	25 mm	1.007,00 kg	7.451,00 € ○

MS=Debljina materijala;



Gornja površina

Gornja površina se može koristiti za pričvršćivanje daljnjeg pribora (kvadrati, graničnici, primovi,...) ili kao nosivi dio za komponente.



Prednja strana

Prednja strana kvadrata je stabilna stezna površina s raznim opcijama. U kombinaciji s graničnicima i kutnicima s izduženim rupama visina se može fleksibilno podešavati.



Donja površina

Zahvaljujući izduženim rupama na donjoj površini, kutnik se može postaviti točno do milimetra na stolu ili kao nastavak stola na bočnoj ploči stola.

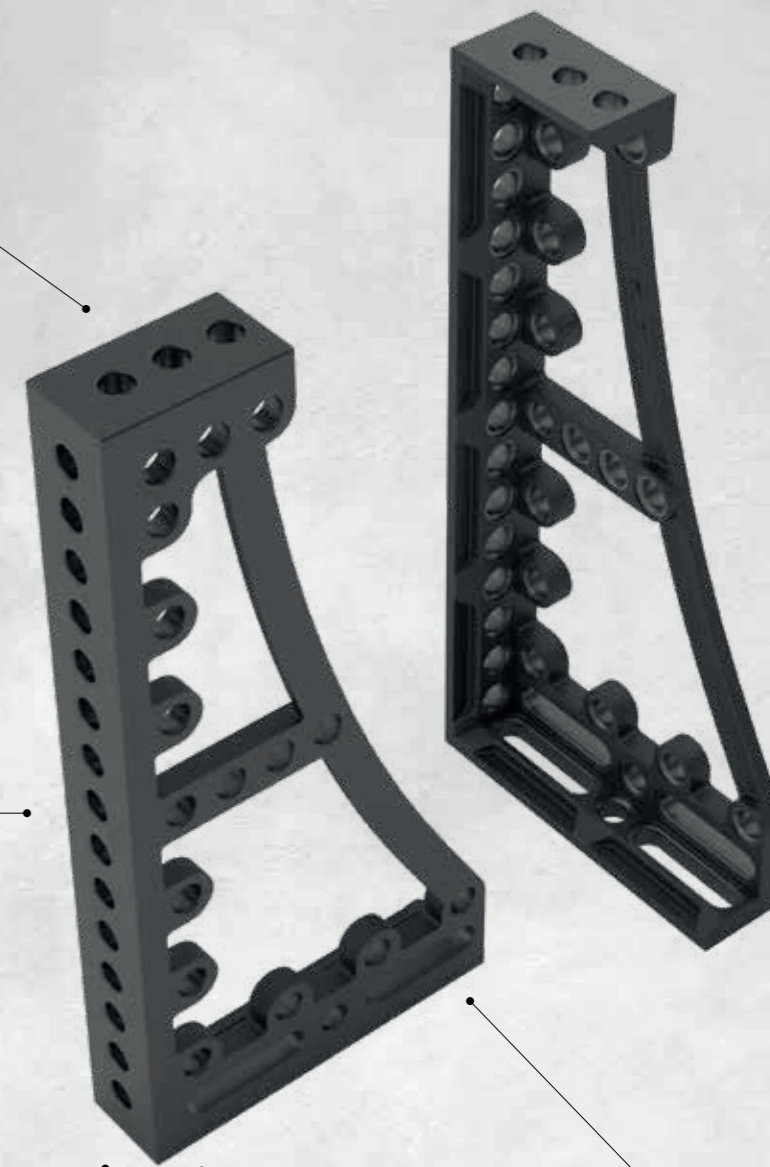

Mjerenje

Mnogi naši alati su opremljeni ljestvicom za precizno pozicioniranje.

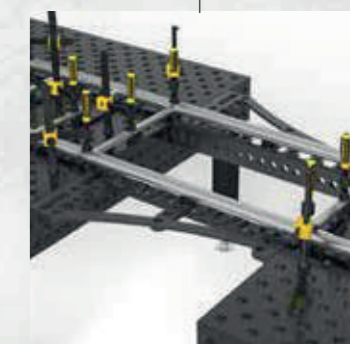

Stop strana

Široka strana za zaustavljanje služi kao dodatna površina za stezanje, na primjer kod proširenja stola.



Detaljne informacije o proizvodima na: www.siegmund.com/F-square28

Velike komponente izrađene da budu male lagane i povoljne za Vas!
Pomičite velike komponente bez uporabe kрана ili viličara.

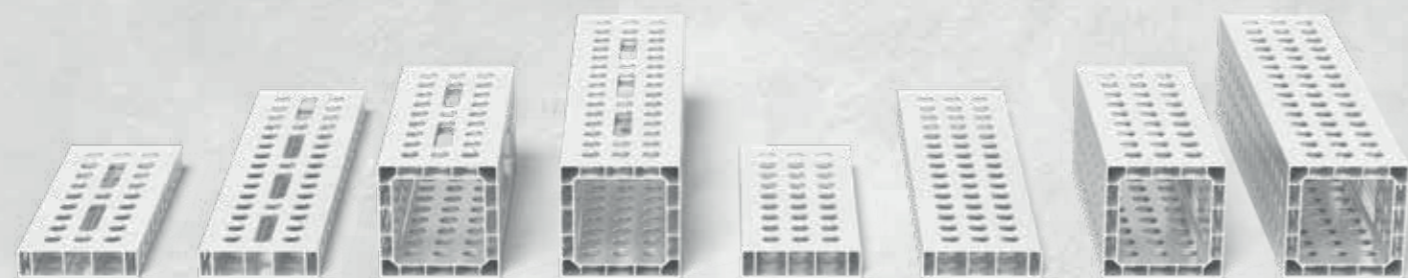

Lagani stezni alat

Korištenje aluminija osigurava laganu i čvrstu površinu za stezanje, koja je 75 – 90 % lakša od ostalih steznih alata. Zahvaljujući laganoj težini, možete jednostavno pozicionirati i stezati velike aluminijske profile ručno.

Prikladni dodaci

Za stezanje aluminijskih profila, preporučujemo stezanje vijcima bez utora, koji osiguravaju lakšu uporabu kod sistema sa rupama zahvaljujući njihovoj glatkoj površini. Prilikom korištenja stega na aluminijskim profilima, preporučujemo adaptere da biste kompenzirali tankoću materijala. Preporučamo adaptere za prednje stezanje aluminijskih profila.

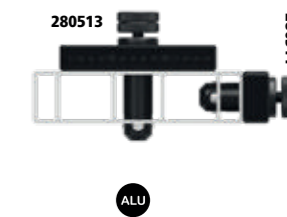
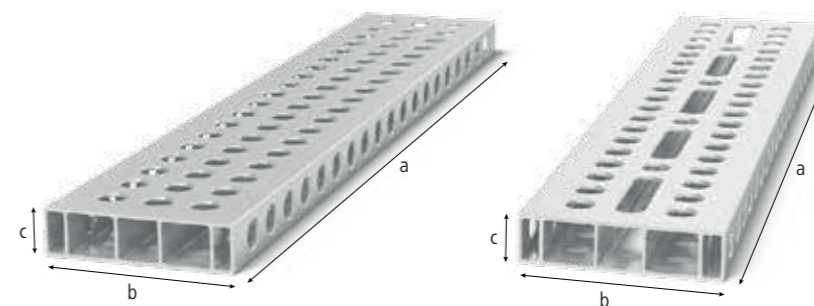
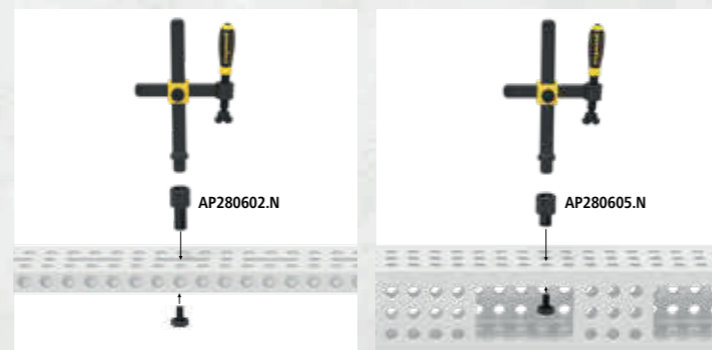
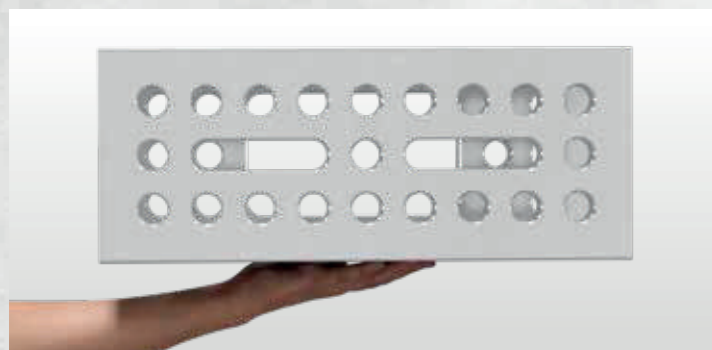

Aluminijski profilni nosači 200x50 mm

Stabilno zaustavljanje zbog velikih dimenzija. Verzija s potpunom rešetkom s mnogim opcijama stezanja. Verzija sa izduženim rupama: Moguće je i varijabilno stezanje pod kutom. Zahtijeva stezni vijak bez trostrukog utora, kao nastavak stola ili vertikalna stezna površina, od 1000 mm potrebna podrška kroz nogu stola (Potrebna cijev za smanjenje 000546), razmotrite daljnja uputstva za upotrebu artikla na internetu!

	Verzija:	Dužina: (a)	Širina: (b)	Visina: (c)	Težina:	
4-AR28014050.V	50 mm rešetke	500 mm	200 mm	50 mm	2,76 kg	52,00 € •
4-AR28014050.VL	50 mm rešetke duguljasta rupa	500 mm	200 mm	50 mm	2,69 kg	59,00 € •
4-AR28014080.V	50 mm rešetke	800 mm	200 mm	50 mm	4,37 kg	81,00 € •
4-AR28014080.VL	50 mm rešetke duguljasta rupa	800 mm	200 mm	50 mm	4,23 kg	92,00 € •
4-AR28014100.V	50 mm rešetke	1.000 mm	200 mm	50 mm	5,44 kg	94,00 € •
4-AR28014100.VL	50 mm rešetke duguljasta rupa	1.000 mm	200 mm	50 mm	5,27 kg	107,00 € •
4-AR28014120.V	50 mm rešetke	1.200 mm	200 mm	50 mm	6,52 kg	114,00 € •
4-AR28014120.VL	50 mm rešetke duguljasta rupa	1.200 mm	200 mm	50 mm	6,31 kg	131,00 € •
4-AR28014150.V	50 mm rešetke	1.500 mm	200 mm	50 mm	8,13 kg	151,00 € •
4-AR28014150.VL	50 mm rešetke duguljasta rupa	1.500 mm	200 mm	50 mm	7,89 kg	171,00 € •
4-AR28014200.V	50 mm rešetke	2.000 mm	200 mm	50 mm	10,82 kg	187,00 € •
4-AR28014200.VL	50 mm rešetke duguljasta rupa	2.000 mm	200 mm	50 mm	10,48 kg	215,00 € •

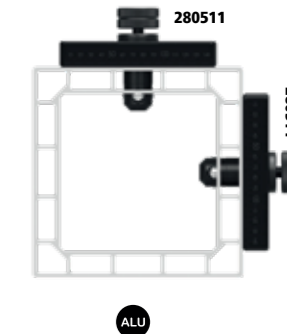
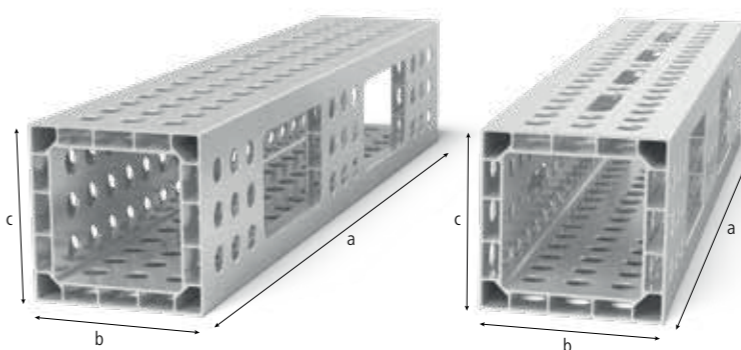

Aluminijski profili U-oblika 200x200 mm

Moguće stezanja na do 4 strane. Zahtijeva stezni vijak bez dvostrukog utora, kao nastavak stola ili vertikalna stezna površina, od 1000 mm potrebna podrška kroz nogu stola (Potrebna cijev za smanjenje 000546), razmotrite daljnja uputstva za upotrebu artikla na internetu! Tolerancija ravnosti < 1,0 mm / 1000 mm

	Verzija:	Dužina: (a)	Širina: (b)	Visina: (c)	Težina:	
4-AQ28014050.V	50 mm rešetke	500 mm	200 mm	200 mm	6,10 kg	114,00 € •
4-AQ28014050.VL	50 mm rešetke duguljasta rupa	500 mm	200 mm	200 mm	5,90 kg	118,00 € •
4-AQ28014080.V	50 mm rešetke	800 mm	200 mm	200 mm	9,40 kg	181,00 € •
4-AQ28014080.VL	50 mm rešetke duguljasta rupa	800 mm	200 mm	200 mm	9,14 kg	186,00 € •
4-AQ28014100.V	50 mm rešetke	1.000 mm	200 mm	200 mm	12,00 kg	227,00 € •
4-AQ28014100.VL	50 mm rešetke duguljasta rupa	1.000 mm	200 mm	200 mm	11,60 kg	233,00 € •
4-AQ28014120.V	50 mm rešetke	1.200 mm	200 mm	200 mm	14,30 kg	269,00 € •
4-AQ28014120.VL	50 mm rešetke duguljasta rupa	1.200 mm	200 mm	200 mm	13,85 kg	278,00 € •
4-AQ28014150.V	50 mm rešetke	1.500 mm	200 mm	200 mm	17,80 kg	337,00 € •
4-AQ28014150.VL	50 mm rešetke duguljasta rupa	1.500 mm	200 mm	200 mm	17,35 kg	348,00 € •
4-AQ28014200.V	50 mm rešetke	2.000 mm	200 mm	200 mm	23,70 kg	446,00 € •
4-AQ28014200.VL	50 mm rešetke duguljasta rupa	2.000 mm	200 mm	200 mm	23,04 kg	461,00 € •



Detaljne informacije o proizvodima na:
www.siegmund.com/F-profile

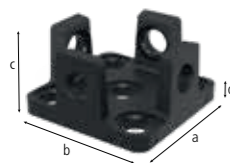

2-AP800399

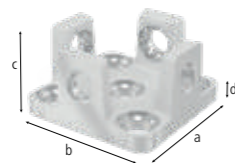

2-AP800399.AT

2-AP800399	Adapter za povezivanje stolova za alumijske profile - nitirani	82,00 €
	za pričvršćivanje profila na prednjoj strani, su insertirane u profile stezanjem, za pričvršćivanje: 2x 280511, 4x AP280528, 2x 800653.1.N (nije uključeno u isporuku)	
Dužina: (a)	Širina: (b)	Visina: (c)
150 mm	150 mm	79 mm
MS: (d)	Težina:	
15 mm	3,40 kg	
2-AP800399.AT	Adapter za povezivanje stolova za alumijske profile - aluminij-titan	106,00 €
	za pričvršćivanje profila na prednjoj strani, su insertirane u profile stezanjem, za pričvršćivanje: 2x 280511, 4x AP280528, 2x 800653.1.N (nije uključeno u isporuku)	
Dužina: (a)	Širina: (b)	Visina: (c)
150 mm	150 mm	79 mm
MS: (d)	Težina:	
15 mm	1,29 kg	

MS=Debljina materijala;



2-AP280605.N

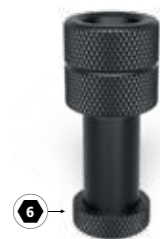

2-AP280602.N

2-AP280605.N	Adapter za vijčane stege bazični - nitirani	14,00 €
	za upotrebu vijčanih stezaljki u alumijskim profilima, za stegu: 280610.N, 280630.N, 280615.N, 280611.1, 280611.2	
Dužina: (a)	Ø:	Težina:
80 mm	45 mm	0,54 kg
2-AP280602.N	Adapter za vijčane stege dupli - nitirani	16,00 €
	za upotrebu vijčanih stezaljki u alumijskim profilima, za stegu: 280610.N, 280630.N, 280615.N, 280611.1, 280611.2	
Dužina: (a)	Ø:	Težina:
105 mm	45 mm	0,65 kg

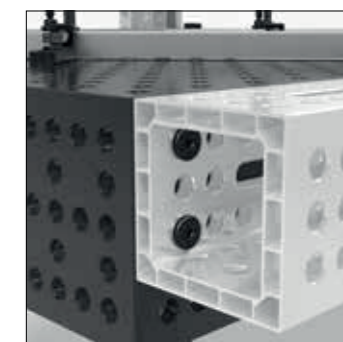
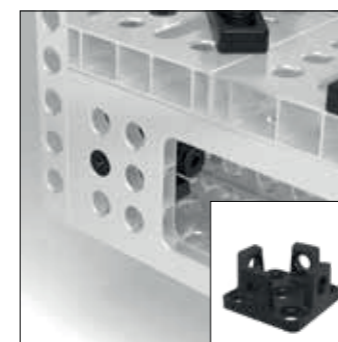

280511

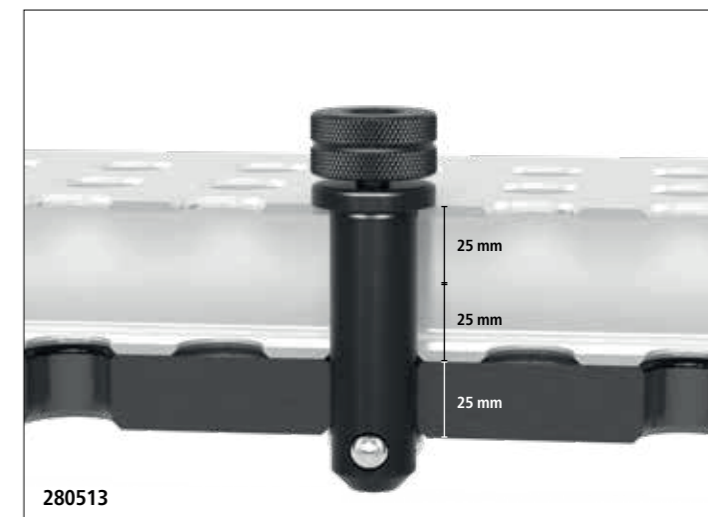

280513



Detaljne informacije o proizvodima na: www.siegmond.com/F-profile

» Za pričvršćivanje i spajanje različitih Siegmunda alata i stolova za zavarivanje.



Različite veličine i stilovi

Naši vijci su izrađeni od kaljenog čelika visoke legure za maksimalnu snagu. Odaberite iz široke ponude vijke za stezanje, povezivanje i mnogo više. Magnetni stezni vijci su dostupni u aluminiju.

Brzo i jednostavno rukovanje

Vijci se lako mogu pričvrstiti i stegnuti rukom ili s ključem. Nisu potrebni dodatni alati. Vijak se može lako očistiti u bilo kojem trenutku.

Razna područja primjene

Vijci bez utora za O-prsten idealni su za upotrebu s aluminijskim profilima. Zahvaljujući glatkom kućištu svornjaka, oni se vrlo lako mogu pričvrstiti u aluminijske profile bez naginjanja.

Dodaci dostupni online:
www.siegmund.com/F-bolt28

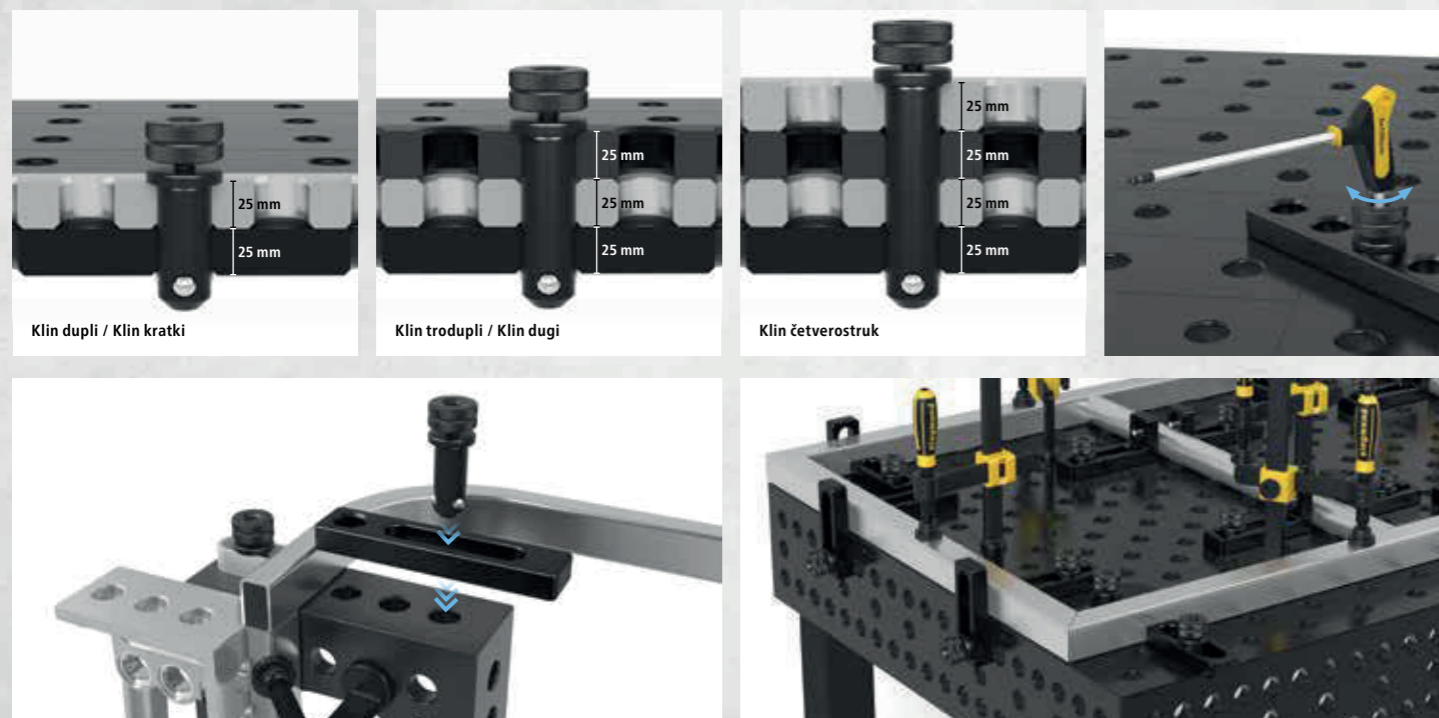

Detaljne informacije o proizvodima na:
www.siegmund.com/F-bolt28

⬡ = Šesterokutni vijak

⬢ = Vanjski šesterokut



2-280590 2-280590.3 2-280590.4

2-280590	Arealni stezni vijak dupli - brunirano	59,00 €
NEW	za stezanje 2 komponentata, Raspon stezanja cca. 47-53 mm, preporučuje se za stezanje aluminijskih profila, bez utora za O-prsten za glatku površinu, NE MOŽE se koristiti za povezivanje stolova i vijaka U-oblika	
Dužina: (a)	Ø: SK: AM: AM1: ZK: ZK1: Težina:	
100 mm	28 mm 200,00 kN 50,00 Nm 20,00 Nm 20,00 kN 6,00 kN 0,56 kg	
2-280590.3	Arealni stezni vijak trodupli - brunirano	63,00 €
NEW	za stezanje 3 komponente, Raspon stezanja cca. 72-78 mm, preporučuje se za stezanje aluminijskih profila, bez utora za O-prsten za glatku površinu, NE MOŽE se koristiti za povezivanje stolova i vijaka U-oblika	
Dužina: (a)	Ø: SK: AM: AM1: ZK: ZK1: Težina:	
125 mm	28 mm 200,00 kN 50,00 Nm 20,00 Nm 20,00 kN 6,00 kN 0,68 kg	
2-280590.4	Arealni stezni vijak četverostruk - brunirano	68,00 €
NEW	za stezanje 4 komponenti, Raspon stezanja cca. 97-103 mm, preporučuje se za stezanje aluminijskih profila, bez utora za O-prsten za glatku površinu, NE MOŽE se koristiti za povezivanje stolova i vijaka U-oblika	
Dužina: (a)	Ø: SK: AM: AM1: ZK: ZK1: Težina:	
150 mm	28 mm 200,00 kN 50,00 Nm 20,00 Nm 20,00 kN 6,00 kN 0,80 kg	

SK=Sila odsjecanja; AM=Zatezni zakretni moment čelik; AM1=Zatezni zakretni moment Aluminij; ZK=Zatezna sila čelik; ZK1=Zatezna sila Aluminij; Stezanje ovisi o materijalu.



2-280595 2-280595.3 2-280595.4

2-280595	Vijak za ugradnju u ravnini s prostornim stezanjem dupli - brunirano	41,00 €
NEW	za stezanje 2 komponentata, upušteno spajanje komponentata, Raspon stezanja cca. 47-53 mm, NE MOŽE se koristiti za povezivanje stolova i vijaka U-oblika, nije prikladno za duguljaste rupe	
Dužina: (a)	Ø: SK: AM: AM1: ZK: ZK1: Težina:	
65 mm	28 mm 200,00 kN 50,00 Nm 20,00 Nm 10,00 kN 6,00 kN 0,29 kg	
2-280595.3	Vijak za ugradnju u ravnini s prostornim stezanjem trodupli - brunirano	46,00 €
NEW	za stezanje 3 komponente, upušteno spajanje komponentata, Raspon stezanja cca. 72-78 mm, NE MOŽE se koristiti za povezivanje stolova i vijaka U-oblika, nije prikladno za duguljaste rupe	
Dužina: (a)	Ø: SK: AM: AM1: ZK: ZK1: Težina:	
90 mm	28 mm 200,00 kN 50,00 Nm 20,00 Nm 10,00 kN 6,00 kN 0,41 kg	
2-280595.4	Vijak za ugradnju u ravnini s prostornim stezanjem četverostruk - brunirano	51,00 €
NEW	za stezanje 4 komponenti, upušteno spajanje komponentata, Raspon stezanja cca. 97-103 mm, NE MOŽE se koristiti za povezivanje stolova i vijaka U-oblika, nije prikladno za duguljaste rupe	
Dužina: (a)	Ø: SK: AM: AM1: ZK: ZK1: Težina:	
115 mm	28 mm 200,00 kN 50,00 Nm 20,00 Nm 10,00 kN 6,00 kN 0,52 kg	

SK=Sila odsjecanja; AM=Zatezni zakretni moment čelik; AM1=Zatezni zakretni moment Aluminij; ZK=Zatezna sila čelik; ZK1=Zatezna sila Aluminij; Stezanje ovisi o materijalu.



2-280511	Klin za brzo stezanje bez utora dupli - brunirano	51,00 €
za stezanje 2 komponenta, preporučuje se za stezanje aluminijskih profila, bez utora za O-prsten za glatku površinu, NE MOŽE se koristiti za povezivanje stolova i vijaka U-oblika		
Dužina: (a)	Ø:	MS: (d)
95 mm	28 mm	-
SK:	AM:	AM1:
220,00 kN	25,00 Nm	10,00 Nm
ZK:	Težina:	
25,00 kN	0,54 kg	
2-280513	Klin za brzo stezanje bez utora trodupli - brunirano	56,00 €
za stezanje 3 komponente, preporučuje se za stezanje aluminijskih profila, bez utora za O-prsten za glatku površinu, NE MOŽE se koristiti za povezivanje stolova i vijaka U-oblika		
Dužina: (a)	Ø:	MS: (d)
120 mm	28 mm	-
SK:	AM:	AM1:
220,00 kN	25,00 Nm	10,00 Nm
ZK:	Težina:	
25,00 kN	0,65 kg	
2-280515	Klin za brzo stezanje bez utora četverostruk - brunirano	62,00 €
za stezanje 4 komponenti, preporučuje se za stezanje aluminijskih profila, bez utora za O-prsten za glatku površinu, NE MOŽE se koristiti za povezivanje stolova i vijaka U-oblika		
Dužina: (a)	Ø:	MS: (d)
145 mm	28 mm	-
SK:	AM:	AM1:
220,00 kN	25,00 Nm	10,00 Nm
ZK:	Težina:	
25,00 kN	0,76 kg	
2-800653.1.N	Distanci prsten za Premium Light 4 komada u pakiranju - nitrirani	9,00 €
udaljenost između stezajuća elementa, potreban je za stezanje materijala debljine 15 mm vijkom 280511, Opseg isporuke: 4 komada		
Dužina: (a)	Ø:	MS: (d)
-	40 mm	10 mm
SK:	AM:	AM1:
-	-	-
ZK:	Težina:	
-	0,04 kg	

MS=Debljina materijala; SK=Sila odsjecanja; AM=Zatezni zakretni moment čelik; AM1=Zatezni zakretni moment Aluminij; ZK=Zatezna sila; Stezanje ovisi o materijalu.



2-AP280528	Opušteni klin bez utora dupli - brunirano	33,00 €
za stezanje 2 komponenta, samo za stezanje aluminijskih profila, upušteno spajanje komponenta, aluminijske dijelove zategnite samo ručno		
Dužina: (a)	Ø:	SK:
69 mm	28 mm	220,00 kN
AM1:	ZK:	Težina:
10,00 Nm	3,00 kN	0,28 kg
2-AP280529	Opušteni klin bez utora trodupli - brunirano	39,00 €
za stezanje 3 komponente, samo za stezanje aluminijskih profila, upušteno spajanje komponenta, aluminijske dijelove zategnite samo ručno		
Dužina: (a)	Ø:	SK:
92 mm	28 mm	220,00 kN
AM1:	ZK:	Težina:
10,00 Nm	3,00 kN	0,40 kg
2-AP280530	Opušteni klin bez utora četverostruk - brunirano	45,00 €
za stezanje 4 komponenti, samo za stezanje aluminijskih profila, upušteno spajanje komponenta, aluminijske dijelove zategnite samo ručno		
Dužina: (a)	Ø:	SK:
117 mm	28 mm	220,00 kN
AM1:	ZK:	Težina:
10,00 Nm	3,00 kN	0,50 kg

SK=Sila odsjecanja; AM1=Zatezni zakretni moment Aluminij; ZK=Zatezna sila; Stezanje ovisi o materijalu.



2-280583	Povezivanje vijka sa prstenom dupli - brunirano	25,00 €
za povezivanje 2 elementa, za spajanje stolova, U-kutnika i aluminijskih profila, prikladno za duguljaste rupe, fiksna i dugotrajna povezanost		
Dužina: (a)	Ø:	SK:
70 mm	28 mm	200,00 kN
AM:	AM1:	ZK:
25,00 Nm	25,00 Nm	15,00 kN
Težina: 0,39 kg		
2-280584	Povezivanje vijka sa prstenom trodupli - brunirano	30,00 €
za povezivanje 3 elementa, za spajanje stolova, U-kutnika i aluminijskih profila, prikladno za duguljaste rupe, fiksna i dugotrajna povezanost		
Dužina: (a)	Ø:	SK:
95 mm	28 mm	200,00 kN
AM:	AM1:	ZK:
25,00 Nm	25,00 Nm	15,00 kN
Težina: 0,51 kg		
2-280585	Povezivanje vijka sa prstenom četverostruk - brunirano	35,00 €
za povezivanje 4 elementa, za spajanje stolova, U-kutnika i aluminijskih profila, prikladno za duguljaste rupe, fiksna i dugotrajna povezanost		
Dužina: (a)	Ø:	SK:
120 mm	28 mm	200,00 kN
AM:	AM1:	ZK:
25,00 Nm	25,00 Nm	15,00 kN
Težina: 0,63 kg		

SK=Sila odsjecanja; AM=Zatezni zakretni moment čelik; AM1=Zatezni zakretni moment Aluminij; ZK=Zatezna sila; Stezanje ovisi o materijalu.



2-280524	Ravni klin za brzo stezanje bez utora dupli - brunirano	45,00 €
za stezanje 2 komponenta, minimalna izbočina, NE MOŽE se koristiti za povezivanje stolova i vijaka U-oblika, prikladno za aluminijske profile, prikladno za duguljaste rupe		
Dužina: (a)	Ø:	SK:
74 mm	28 mm	220,00 kN
AM:	AM1:	ZK:
25,00 Nm	10,00 Nm	25,00 kN
Težina: 0,36 kg		
2-280525	Ravni klin za brzo stezanje bez utora trodupli - brunirano	51,00 €
za stezanje 3 komponente, minimalna izbočina, NE MOŽE se koristiti za povezivanje stolova i vijaka U-oblika, prikladno za aluminijske profile, prikladno za duguljaste rupe		
Dužina: (a)	Ø:	SK:
99 mm	28 mm	220,00 kN
AM:	AM1:	ZK:
25,00 Nm	10,00 Nm	25,00 kN
Težina: 0,42 kg		
2-280571	Klin za brzo podesivo stezanje bez utora kratki - brunirano	56,00 €
Dimenzije za stezanje 25 - 50 mm, stezanje prilagođenih profila odreznih laserom, prikladno za aluminijske profile, aluminijske dijelove zategnite samo ručno, NE MOŽE se koristiti za povezivanje stolova i vijaka U-oblika		
Dužina: (a)	Ø:	SK:
115 mm	28 mm	220,00 kN
AM:	AM1:	ZK:
25,00 Nm	10,00 Nm	25,00 kN
Težina: 0,67 kg		
2-280573	Klin za brzo podesivo stezanje bez utora dugi - brunirano	69,00 €
Dimenzije za stezanje 50 - 75 mm, stezanje prilagođenih profila odreznih laserom, prikladno za aluminijske profile, aluminijske dijelove zategnite samo ručno, NE MOŽE se koristiti za povezivanje stolova i vijaka U-oblika		
Dužina: (a)	Ø:	SK:
140 mm	28 mm	220,00 kN
AM:	AM1:	ZK:
25,00 Nm	10,00 Nm	25,00 kN
Težina: 0,83 kg		

SK=Sila odsjecanja; AM=Zatezni zakretni moment čelik; AM1=Zatezni zakretni moment Aluminij; ZK=Zatezna sila; Stezanje ovisi o materijalu.





2-280510	Klin za brzo stezanje kratki - brunirano	51,00 €				
za stezanje 2 komponentata, NE MOŽE se koristiti za povezivanje stolova i vijaka U-oblika						
Dužina: (a)	Ø:	SK:	AM:	AM1:	ZK:	Težina:
95 mm	28 mm	220,00 kN	25,00 Nm	10,00 Nm	25,00 kN	0,54 kg
2-280532	Univerzalni klin Prostrani kratki - brunirano	54,00 €				
za stezanje 2 komponentata, raspon stezanja 45-53 mm, NE MOŽE se koristiti za povezivanje stolova i vijaka U-oblika						
Dužina: (a)	Ø:	SK:	AM:	AM1:	ZK:	Težina:
100 mm	28 mm	200,00 kN	25,00 Nm	10,00 Nm	25,00 kN	0,60 kg
2-280533	Univerzalni klin Prostrani dugi - brunirano	60,00 €				
za stezanje 3 komponente, raspon stezanja 70-78 mm, NE MOŽE se koristiti za povezivanje stolova i vijaka U-oblika						
Dužina: (a)	Ø:	SK:	AM:	AM1:	ZK:	Težina:
125 mm	28 mm	200,00 kN	25,00 Nm	10,00 Nm	25,00 kN	0,70 kg

SK=Silna odsjecanja; AM=Zatezni zakretni moment čelik; AM1=Zatezni zakretni moment Aluminij; ZK=Zatezna sila; Stezanje ovisi o materijalu.



2-280516	Brza spojnica s ručkom - brunirano	66,00 €			
stezanje bez uporabe alata, raspon stezanja 33-60 mm, NE MOŽE se koristiti za povezivanje stolova i vijaka U-oblika					
Dužina: (a)	Ø:	SK:	AM:	ZK:	Težina:
235 mm	28 mm	220,00 kN	-	25,00 kN	0,63 kg
2-280536	Univerzalni klin Basic kratki - brunirano	44,00 €			
za stezanje 2 komponentata, raspon stezanja 42-57 mm, NE MOŽE se koristiti za povezivanje stolova i vijaka U-oblika, očistite rupe prije uporabe, nije prikladno za aluminijske profile					
Dužina: (a)	Ø:	SK:	AM:	ZK:	Težina:
84 mm	28 mm	200,00 kN	25,00 Nm	25,00 kN	0,43 kg
2-280537	Univerzalni klin Basic dugi - brunirano	49,00 €			
za stezanje 3 komponente, raspon stezanja 67-82 mm, NE MOŽE se koristiti za povezivanje stolova i vijaka U-oblika, očistite rupe prije uporabe, nije prikladno za aluminijske profile					
Dužina: (a)	Ø:	SK:	AM:	ZK:	Težina:
108 mm	28 mm	200,00 kN	25,00 Nm	25,00 kN	0,55 kg
2-280540	Klin za pozicioniranje - brunirano	14,00 €			
efektivno zamjenjuje dodatno stezanje, NE MOŽE se koristiti za povezivanje stolova i vijaka U-oblika					
Dužina: (a)	Ø:	SK:	AM:	ZK:	Težina:
70 mm	28 mm	-	-	-	0,40 kg

SK=Silna odsjecanja; AM=Zatezni zakretni moment čelik; ZK=Zatezna sila; Stezanje ovisi o materijalu.



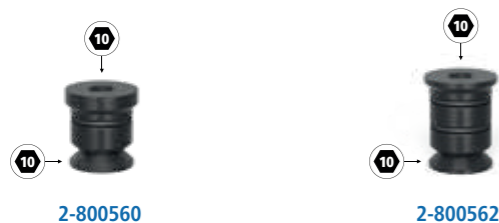

2-800560	Klin za povezivanje / Siegmund Light <-> Siegmund Light - brunirano	21,00 €				
za povezivanje Siegmund Light proizvoda (15 mm debljine materijala), nije prikladno za aluminijske profile						
Dužina: (a)	Ø:	SK:	AM:	AM1:	ZK:	Težina:
26 mm	28 mm	200,00 kN	25,00 Nm	-	10,00 kN	0,15 kg
2-800562	Klin za povezivanje / Siegmund <-> Siegmund Light - brunirano	21,00 €				
za povezivanje Siegmund i Siegmund Light (25 mm i 15 mm debljine materijala), nije prikladno za aluminijske profile						
Dužina: (a)	Ø:	SK:	AM:	AM1:	ZK:	Težina:
40 mm	28 mm	200,00 kN	25,00 Nm	-	10,00 kN	0,15 kg

SK=Sila odsjecanja; AM=Zatezni zakretni moment Čelik; AM1=Zatezni zakretni moment Aluminij; ZK=Zatezna sila; Stezanje ovisi o materijalu.



2-280560.N	Klin za povezivanje kratki - nitrirani	21,00 €			
za povezivanje 2 elementa, za povezivanje stolova i U-profila, nije prikladno za aluminijske profile, nije prikladno za duguljaste rupe, fiksna i dugotrajna povezanost					
Dužina: (a)	Ø:	SK:	AM:	ZK:	Težina:
50 mm	28 mm	200,00 kN	25,00 Nm	10,00 kN	0,18 kg
2-280561	Klin za povezivanje dugi - brunirano	26,00 €			
za povezivanje 3 elementa, za povezivanje stolova i U-profila, nije prikladno za aluminijske profile, nije prikladno za duguljaste rupe, fiksna i dugotrajna povezanost					
Dužina: (a)	Ø:	SK:	AM:	ZK:	Težina:
75 mm	28 mm	200,00 kN	25,00 Nm	10,00 kN	0,20 kg
2-280562	Klin za povezivanje dugi - brunirano	31,00 €			
za povezivanje 4 elementa, za povezivanje stolova i U-profila, nije prikladno za aluminijske profile, nije prikladno za duguljaste rupe, fiksna i dugotrajna povezanost					
Dužina: (a)	Ø:	SK:	AM:	ZK:	Težina:
100 mm	28 mm	200,00 kN	25,00 Nm	10,00 kN	0,34 kg
2-280550.1	Šesterokutni povezni klin kratki - brunirano	29,00 €			
za povezivanje 2 elementa, nije prikladno za aluminijske profile, prikladno za duguljaste rupe, fiksna i dugotrajna povezanost					
Dužina: (a)	Ø:	SK:	AM:	ZK:	Težina:
58 mm	28 mm	200,00 kN	25,00 Nm	20,00 kN	0,40 kg

SK=Sila odsjecanja; AM=Zatezni zakretni moment Čelik; ZK=Zatezna sila; Stezanje ovisi o materijalu.



2-800528	Opušteni klin Premium Light <-> Premium Light - brunirano	40,00 €			
stezanje 2 komponenti Premium Light (debljina materijala 15 mm), upušteno spajanje komponenta, nije prikladno za aluminijske profile, nije prikladno za duguljaste rupe					
Dužina: (a)	Ø:	SK:	AM:	ZK:	Težina:
46 mm	31 mm	220,00 kN	25,00 Nm	10,00 kN	0,20 kg
2-280528	Opušteni klin kratki - brunirano	41,00 €			
za stezanje 2 komponenta, NE MOŽE se koristiti za povezivanje stolova i vijaka U-oblika, upušteno spajanje komponenta, nije prikladno za aluminijske profile, nije prikladno za duguljaste rupe					
Dužina: (a)	Ø:	SK:	AM:	ZK:	Težina:
67 mm	28 mm	220,00 kN	25,00 Nm	10,00 kN	0,30 kg
2-280529	Opušteni klin dugi - brunirano	47,00 €			
za stezanje 3 komponente, NE MOŽE se koristiti za povezivanje stolova i vijaka U-oblika, upušteno spajanje komponenta, nije prikladno za aluminijske profile, nije prikladno za duguljaste rupe					
Dužina: (a)	Ø:	SK:	AM:	ZK:	Težina:
91 mm	28 mm	220,00 kN	25,00 Nm	10,00 kN	0,41 kg

SK=Sila odsjecanja; AM=Zatezni zakretni moment Čelik; ZK=Zatezna sila; Stezanje ovisi o materijalu.



2-280740	Magnetni klin za stezanje 68 - Aluminij	26,00 €
Duljina drška 25 mm, stezanje bez uporabe alata, prikladno za dijelove osjetljive na tlak		
Dužina: (a)	Ø:	Težina:
68 mm	28 mm	0,09 kg
2-280740.1	Magnetni klin za stezanje 93 - Aluminij	31,00 €
Duljina drška 50 mm, stezanje bez uporabe alata, prikladno za dijelove osjetljive na tlak		
Dužina: (a)	Ø:	Težina:
93 mm	28 mm	0,13 kg
2-280740.2	Magnetni klin za stezanje 118 - Aluminij	36,00 €
Duljina drška 75 mm, stezanje bez uporabe alata, prikladno za dijelove osjetljive na tlak		
Dužina: (a)	Ø:	Težina:
118 mm	28 mm	0,16 kg
2-280741	Distancni prsten za magnetni klin - brunirano	7,00 €
udaljenost između stezajuća elementa		
Dužina: (a)	Ø:	Težina:
25 mm	40 mm	0,12 kg



Detaljne informacije o proizvodima na:
www.siegmund.com/F-bolt28

= Otpornost na ogrebotine
 = Zaštita od prskanja
 = Zaštita od korozije
 = Aluminij

• = Proizvod je proizveden za skladište

○ = Proizvod se proizvodi prema narudžbi

Objašnjenja pogledajte na stranici 3 www.siegmund.com 189

» Inovativna rješenja za stezanje i učvršćivanje radnih dijelova na Siegmundu stolovima za zavarivanje.



Različite veličine i stilovi

Bez obzira na to jesu li klasične stegne ili stegne za brzo stezanje – Siegmund nudi prave stezne elemente za svaki projekt. Odaberite različite veličine, vrste i drške.

Brzo i jednostavno rukovanje

S nekoliko jednostavnih koraka možete postaviti Siegmunde stegne i brzo mijenjati stegne u rupama i stezati željene dijelove.

Prizme i rezervni dijelovi

Nudimo razne prizme i rezervne dijelove za različite stegne. Na primjer, prizme poliamida za rad od nehrđajućeg čelika ili dulje horizontalne / vertikalne rešetke za premošćivanje veće širine raspona.

Dodaci dostupni online:
www.siegmund.com/F-clamp28

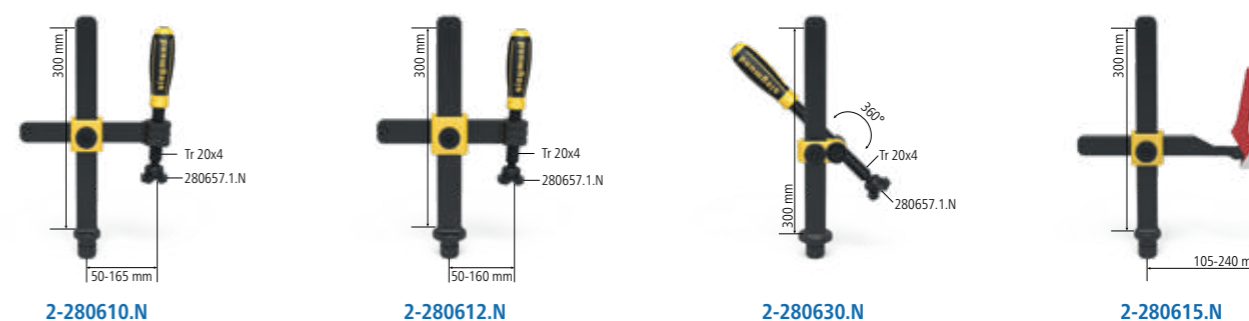

2-280610.N	Stega Professional - nitrirani	76,00 €
<ul style="list-style-type: none"> 	zamjenjiva prizma, Kuglica promjera vretena 16 mm, Vertikalna šipka je otvrđena maks. sila držanja Širina: (b) Visina: (c) Težina: 5 kN 220 mm 310 mm 2,70 kg	
2-280612.N	Stega Professional XL - nitrirani	87,00 €
<ul style="list-style-type: none"> 	zamjenjiva prizma, Kuglica promjera vretena 16 mm, Vertikalna šipka je otvrđena maks. sila držanja Širina: (b) Visina: (c) Težina: 7 kN 240 mm 310 mm 3,40 kg	
2-280630.N	Stega Professional 45°/90° - nitrirani	71,00 €
<ul style="list-style-type: none"> 	zamjenjiva prizma, Kuglica promjera vretena 16 mm, neprekidno rotirajuća od 0°-360°, Vertikalna šipka je otvrđena maks. sila držanja Širina: (b) Visina: (c) Težina: 5 kN - 310 mm 2,30 kg	
2-280615.N	Brzozatezna stega Professional - nitrirani	98,00 €
<ul style="list-style-type: none"> 	Vertikalna šipka je otvrđena maks. sila držanja Širina: (b) Visina: (c) Težina: 5 kN 275 mm 310 mm 2,00 kg	

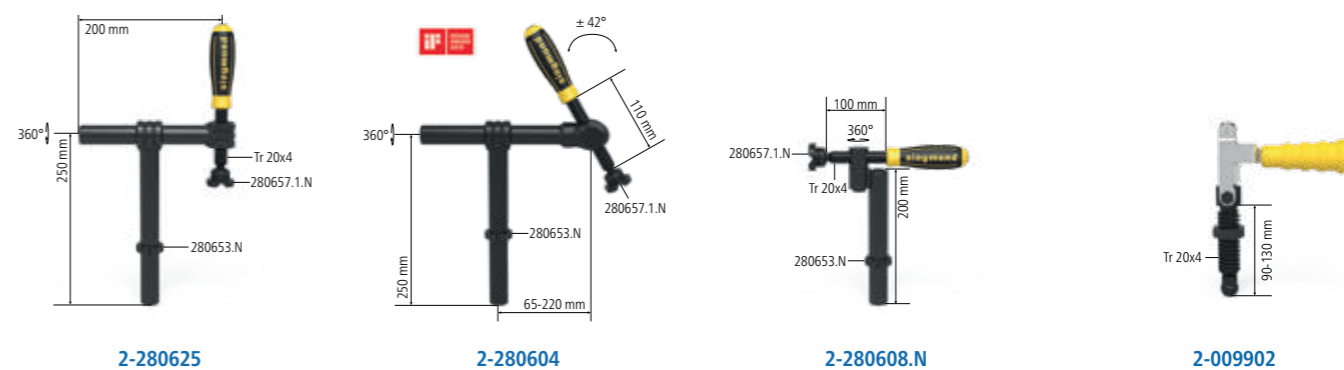

2-280625	Okrugli cijevasti klin Basic 180° - brunirano / nitrirani	64,00 €
<ul style="list-style-type: none"> 	zamjenjiva prizma, Kuglica promjera vretena 16 mm, stezanje pod kutom od 180°, zavijanje uz pomoć podesivog prstena maks. sila držanja Širina: (b) Visina: (c) Težina: 3 kN 220 mm 250 mm 2,30 kg	
2-280604	Stega za cijevi Univerzalni - brunirano / nitrirani	77,00 €
<ul style="list-style-type: none"> 	zamjenjiva prizma, Kuglica promjera vretena 16 mm, stezanje pod kutom od +/- 42°, zavijanje uz pomoć podesivog prstena maks. sila držanja Širina: (b) Visina: (c) Težina: 3 kN 265 mm 250 mm 2,30 kg	
2-280608.N	Okrugli cijevasti klin Basic 90° - nitrirani	52,00 €
<ul style="list-style-type: none"> 	zamjenjiva prizma, Kuglica promjera vretena 16 mm, stezanje pod kutom od 90°, neprekidno rotirajuća od 0°-360°, zavijanje uz pomoć podesivog prstena maks. sila držanja Širina: (b) Visina: (c) Težina: 3 kN - 230 mm 1,40 kg	
2-009902	Vertikalna stega	74,00 €
	može se koristiti u otvoru s navojnom cijevi 280618.N Širina: (b) Visina: (c) Težina: - 85 mm 0,40 kg	



Detaljne informacije o proizvodima na:
www.siegmund.com/F-clamp28

= Otpornost na ogrebotine = Zaštita od prskanja = Zaštita od korozije

● = Proizvod je proizveden za skladište

○ = Proizvod se proizvodi prema narudžbi

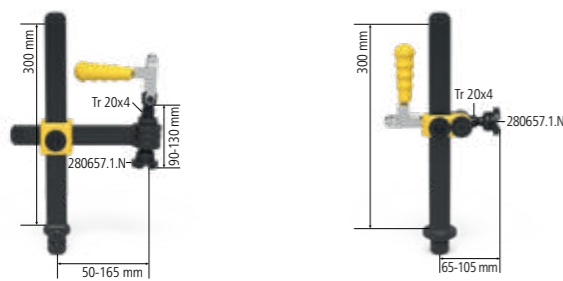

2-280611.1

2-280611.2



2-280706



2-280707



2-280663



2-280663.1



2-280618.N



2-280619

2-280611.1	Stega Professional sa uspravnim stegačem	107,00 € •
zamjenjiva prizma, Kuglica promjera vretena 16 mm		
maks. sila držanja	Dužina: (a)	Širina: (b)
2,5 kN	-	222 mm
	Visina: (c)	Težina:
	310 mm	3,30 kg
2-280611.2	Stega Professional 45°/90° sa uspravnim stegačem	105,00 € •
zamjenjiva prizma, Kuglica promjera vretena 16 mm		
maks. sila držanja	Dužina: (a)	Širina: (b)
2,5 kN	-	-
	Visina: (c)	Težina:
	310 mm	2,20 kg
2-280706	Brzo-zamjenjiva stega 100	64,00 € •
Duljina ruke za zatezanje 100 mm, Raspon stezanja 0-100 mm, Montiranje u sustav bušotina		
Dužina: (a)	Širina: (b)	Visina: (c)
340 mm	30 mm	150 mm
		Težina:
		1,20 kg
2-280707	Brzo-zamjenjiva stega 160	64,00 € •
Duljina ruke za zatezanje 160 mm, Raspon stezanja 0-140 mm, Montiranje u sustav bušotina		
Dužina: (a)	Širina: (b)	Visina: (c)
360 mm	30 mm	150 mm
		Težina:
		1,20 kg

2-280663	Adapter 45° za stezač 280610.N - brunirano / nitrirani	20,00 € •
za stezač 280610.N		
Dužina: (a)	Širina: (b)	Visina: (c)
75 mm	30 mm	55 mm
		Ø:
		-
		Težina:
		0,18 kg
2-280663.1	Adapter 45° za stezač XL 280612.N - brunirano / nitrirani	22,00 € •
za stezač XL 280612.N		
Dužina: (a)	Širina: (b)	Visina: (c)
75 mm	30 mm	60 mm
		Ø:
		-
		Težina:
		0,18 kg
2-280618.N	Navojna čahura Tr 20x4 - nitrirani	7,00 € •
za 280610.N, 280612.N, 280625, trapezni navoj 20 x 4 mm za Sistem 28 upuštno stezno vreteno, može se koristiti na rupama svih sistema		
Dužina: (a)	Širina: (b)	Visina: (c)
-	-	22 mm
		Ø:
		30 mm
		Težina:
		0,05 kg
2-280619	Navojna čahura Tr 12x3 - brunirano / nitrirani	9,00 € •
trapezni navoj 12 x 3 mm za Sistem 16 upuštno stezno vreteno, može se koristiti na rupama svih sistema		
Dužina: (a)	Širina: (b)	Visina: (c)
-	-	23 mm
		Ø:
		32 mm
		Težina:
		0,07 kg

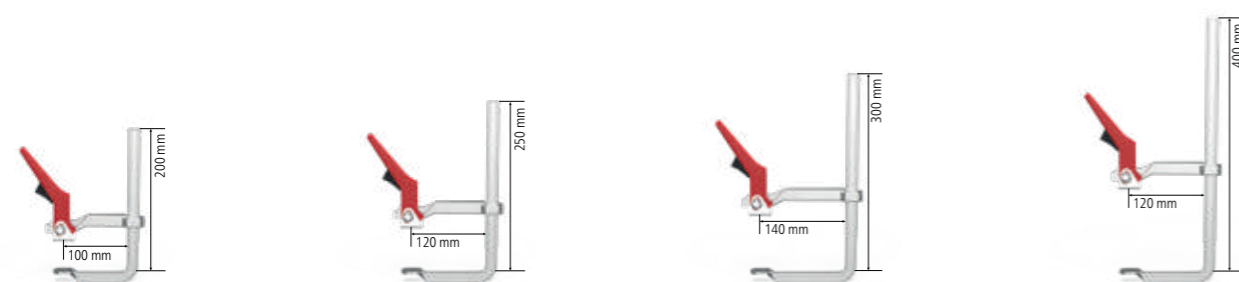

2-280616

2-280616.1

2-280616.2

2-280616.3



2-280770



2-280771



2-280772



2-280773

2-280616	Konvencionalna brzozatezna stega S20	62,00 € •
stezanje neovisno o rupama na rešetki		
Dužina: (a)	Širina: (b)	Težina:
200 mm	100 mm	1,10 kg
2-280616.1	Konvencionalna brzozatezna stega S25	71,00 € •
stezanje neovisno o rupama na rešetki		
Dužina: (a)	Širina: (b)	Težina:
250 mm	120 mm	1,50 kg
2-280616.2	Konvencionalna brzozatezna stega S30	84,00 € •
stezanje neovisno o rupama na rešetki		
Dužina: (a)	Širina: (b)	Težina:
300 mm	140 mm	2,30 kg
2-280616.3	Konvencionalna brzozatezna stega S40	89,00 € •
stezanje neovisno o rupama na rešetki		
Dužina: (a)	Širina: (b)	Težina:
400 mm	120 mm	2,50 kg

2-280770	Kutna spojnica 45° za steznu cijev	30,00 € •
za steznu cijev 280750, 280642, također se može koristiti s navojem u kombinaciji s čahurom 280618.N, osna udaljenost 40 mm		
Dužina: (a)	Širina: (b)	Visina: (c)
80 mm	40 mm	40 mm
		Težina:
		0,32 kg
2-280771	Kutna spojnica 90° za steznu cijev	29,00 € •
za steznu cijev 280750, 280642, također se može koristiti s navojem u kombinaciji s čahurom 280618.N, osna udaljenost 40 mm		
Dužina: (a)	Širina: (b)	Visina: (c)
80 mm	40 mm	40 mm
		Težina:
		0,32 kg
2-280772	Kutna spojnica 45° za steznu cijev	17,00 € •
za steznu cijev 280750, 280642, također se može koristiti s navojem u kombinaciji s čahurom 280618.N, osna udaljenost 40 mm		
Dužina: (a)	Širina: (b)	Visina: (c)
100 mm	67 mm	40 mm
		Težina:
		0,32 kg
2-280773	Kutna spojnica 90° za steznu cijev	17,00 € •
za steznu cijev 280750, 280642, također se može koristiti s navojem u kombinaciji s čahurom 280618.N, osna udaljenost 40 mm		
Dužina: (a)	Širina: (b)	Visina: (c)
85 mm	85 mm	40 mm
		Težina:
		0,39 kg



Detaljne informacije o proizvodima na:
www.siegmund.com/F-clamp28

◆ = Otpornost na ogrebotine N = Zaštita od prskanja BAR = Zaštita od korozije

• = Proizvod je proizveden za skladište

○ = Proizvod se proizvodi prema narudžbi

Objašnjenja pogledajte na stranici 3 **www.siegmund.com** 193



2-280657.1.N



2-280658.E



2-280659.PA



2-280661

2-280657.1.N	Prizma za stege - nitrirani	10,00 € •
za vretena sa promjerom 16 mm, kompatibilno sa rupama i stegama promjera 28 mm		
Visina: (c)	Ø:	Težina:
24 mm	40 mm	0,09 kg
2-280658.E	Prizma za stege - Nehrđajući čelik	14,00 € •
za vretena sa promjerom 16 mm, kompatibilno sa rupama i stegama promjera 28 mm, za površine otporne na ogrebotine (prevencija korozije)		
Visina: (c)	Ø:	Težina:
21 mm	40 mm	0,10 kg
2-280659.PA	Prizma za stege - poliamid	12,00 € •
za vretena sa promjerom 16 mm, kompatibilno sa rupama i stegama promjera 28 mm, za površine osjetljive na ogrebotine		
Visina: (c)	Ø:	Težina:
24 mm	40 mm	0,01 kg
2-280661	Zamjenski vrh pritiskog dijela stege za stegu - sjajan	14,00 € •
za vretena sa promjerom 16 mm, kompatibilno sa rupama i stegama promjera 28 mm, za kupčevu posebnu prilagodbu		
Visina: (c)	Ø:	Težina:
30 mm	40 mm	0,19 kg



2-280660



2-280660.E



2-280660.PA

2-280660	Pritisna kuglica za stegu - brunirano / nitrirani	10,00 € •
za vretena sa promjerom 16 mm, jedino prikladno za stege, za stezanje u kutevima ili žlijebovima		
Visina: (c)	Ø:	Težina:
20 mm	35 mm	0,07 kg
2-280660.E	Pritisna kuglica za stegu - Nehrđajući čelik	14,00 € •
za vretena sa promjerom 16 mm, jedino prikladno za stege, za površine otporne na ogrebotine (prevencija korozije), za stezanje u kutevima ili žlijebovima		
Visina: (c)	Ø:	Težina:
20 mm	35 mm	0,07 kg
2-280660.PA	Pritisna kuglica za stegu - poliamid	12,00 € •
za vretena sa promjerom 16 mm, jedino prikladno za stege, za površine osjetljive na ogrebotine, za stezanje u kutevima ili žlijebovima		
Visina: (c)	Ø:	Težina:
20 mm	35 mm	0,01 kg



2-280650

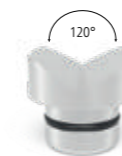

2-280650.A



2-280650.PA

2-280650	Dualna prizma Ø 40 - brunirano / nitrirani	20,00 € •
za vretena sa promjerom 16 mm, kompatibilno sa rupama i stegama promjera 28 mm		
Visina: (c)	Ø:	Težina:
35 mm	40 mm	0,15 kg
2-280650.A	Dualna prizma Ø 40 - Aluminij	22,00 € •
za vretena sa promjerom 16 mm, kompatibilno sa rupama i stegama promjera 28 mm		
Visina: (c)	Ø:	Težina:
35 mm	40 mm	0,05 kg
2-280650.PA	Dualna prizma Ø 40 - poliamid	22,00 € •
za vretena sa promjerom 16 mm, kompatibilno sa rupama i stegama promjera 28 mm, za površine osjetljive na ogrebotine		
Visina: (c)	Ø:	Težina:
35 mm	40 mm	0,02 kg



2-280210



2-280211



2-280210	Stezni most 2P za stegu	48,00 € •	
istodobno stezanje dvije točke, zamjenjiva prizma, Narudžba uključuje: 1 most za stezanje, 2 kuglične igle, 2 prizme			
Dužina: (a)	Širina: (b)	Visina: (c)	Težina:
170 mm	35 mm	20 mm	0,80 kg
2-280211	Stezni most 3P za stegu	60,00 € •	
istodobno stezanje 3 stezne točke, zamjenjiva prizma, Narudžba uključuje: 1 most za stezanje, 3 igle s kuglicom, 3 prizme			
Dužina: (a)	Širina: (b)	Visina: (c)	Težina:
170 mm	35 mm	20 mm	1,00 kg



Detaljne informacije o proizvodima na:
www.siegmund.com/F-clamp28

◊ = Otpornost na ogrebotine

N = Zaštita od prskanja

BAR = Zaštita od korozije

PA = poliamid

ALU = Aluminij

• = Proizvod je proizveden za skladište

○ = Proizvod se proizvodi prema narudžbi

Objašnjenja pogledajte na stranici 3

» Stabilne površine za cijevi i sastavne dijelove svih vrsta s prizmama i nosačima od Siegmunda.



Rad s cijevima

Prizme stvaraju stabilne površine za podršku za cijevi svih vrsta. Svaka prizma je opskrbljena sa djelom koji joj omogućava da bude spojena na bušotine sustava. Taj dio se može jednostavno odšarafiti, bez obzira na rešetku s rupama. Odaberite različite dijemetre i suportne kutove.

Različiti materijal

Svaka prizma je dostupna u verziji sa nitriranim površinom (zaštita od iskra), aluminij (obrada nehrđajućeg čelika) i poliamid (obrada aluminija i nehrđajućeg čelika).

Prudženje i ravnoteža

Suprti se mogu koristiti kao ekstenzije za prizme ili druge komponente kao stezaljke za razlike u visini.

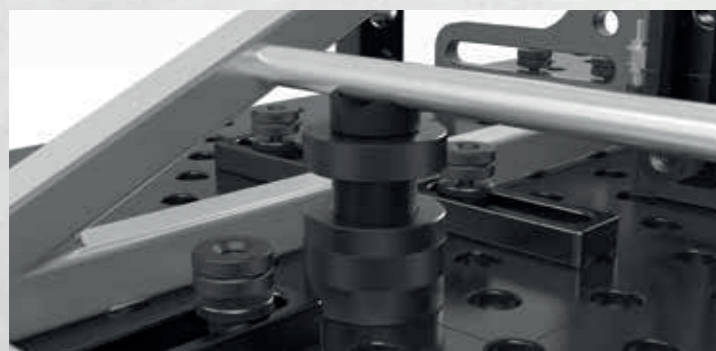

2-280648.1.N	Prizma Ø 50 135° s upuštenim kutnikom - nitrirani	28,00 €
	navoj M16 na primjer produžetak prizme (Artikl br. 280649), za cijevi do promjera Ø 80 mm	
	Visina: (c) Ø: Težina:	
	20 mm 50 mm 0,20 kg	
2-280648.1.A	Prizma Ø 50 135° s upuštenim kutnikom - Aluminij	33,00 €
	navoj M16 na primjer produžetak prizme (Artikl br. 280649), za cijevi do promjera Ø 80 mm	
	Visina: (c) Ø: Težina:	
	20 mm 50 mm 0,07 kg	
2-280648.1.PA	Prizma Ø 50 135° s upuštenim kutnikom - poliamid	36,00 €
	navoj M16 na primjer produžetak prizme (Artikl br. 280649), za površine osjetljive na ogrebotine, za cijevi do promjera Ø 80 mm	
	Visina: (c) Ø: Težina:	
	20 mm 50 mm 0,03 kg	
2-280645.1	Varijabilna prizma Ø 50 90° / 120° s upuštenim kutnikom - brunirano / nitrirani	31,00 €
	navoj M16 na primjer produžetak prizme (Artikl br. 280649), za okrugle i kvadratne cijevi do promjera Ø 50 mm	
	Visina: (c) Ø: Težina:	
	20 mm 50 mm 0,20 kg	
2-280645.1.A	Varijabilna prizma Ø 50 90° / 120° s upuštenim kutnikom - Aluminij	36,00 €
	navoj M16 na primjer produžetak prizme (Artikl br. 280649), za okrugle i kvadratne cijevi do promjera Ø 50 mm	
	Visina: (c) Ø: Težina:	
	20 mm 50 mm 0,07 kg	
2-280645.1.PA	Varijabilna prizma Ø 50 90° / 120° s upuštenim kutnikom - poliamid	38,00 €
	navoj M16 na primjer produžetak prizme (Artikl br. 280649), za površine osjetljive na ogrebotine, za okrugle i kvadratne cijevi do promjera Ø 50 mm	
	Visina: (c) Ø: Težina:	
	20 mm 50 mm 0,03 kg	



2-280651.1.N	Prizma Ø 60 135° s upuštenim kutnikom - nitrirani	31,00 €
	navoj M16 na primjer produžetak prizme (Artikl br. 280649), za cijevi do promjera Ø 80 mm	
	Visina: (c) Ø: Težina:	
	30 mm 60 mm 0,52 kg	
2-280651.1.A	Prizma Ø 60 135° s upuštenim kutnikom - Aluminij	36,00 €
	navoj M16 na primjer produžetak prizme (Artikl br. 280649), za cijevi do promjera Ø 80 mm	
	Visina: (c) Ø: Težina:	
	30 mm 60 mm 0,18 kg	
2-280651.1.PA	Prizma Ø 60 135° s upuštenim kutnikom - poliamid	38,00 €
	navoj M16 na primjer produžetak prizme (Artikl br. 280649), za površine osjetljive na ogrebotine, za cijevi do promjera Ø 80 mm	
	Visina: (c) Ø: Težina:	
	30 mm 60 mm 0,08 kg	

= Otpornost na ogrebotine = Zaštita od prskanja = Zaštita od korozije = Aluminij = poliamid

• = Proizvod je proizveden za skladište ○ = Proizvod se proizvodi prema narudžbi Objašnjenja pogledajte na stranici 3 www.siegmund.com 197

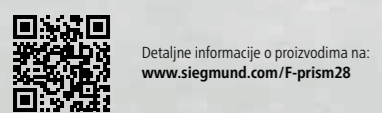



2-280647.1 2-280647.1.A 2-280647.1.PA 2-280652.1 2-280652.1.A 2-280652.1.PA

2-280647.1	Prizma Ø 80 90° s upuštenim kutnikom - brunirano / nitrirani	38,00 €
navoj M16 na primjer produžetak prizme (Artikl br. 280649), za okrugle i kvadratne cijevi do promjera Ø 100 mm		
Visina: (c)	Ø:	Težina:
40 mm	80 mm	1,01 kg
2-280647.1.A	Prizma Ø 80 90° s upuštenim kutnikom - Aluminij	44,00 €
navoj M16 na primjer produžetak prizme (Artikl br. 280649), za okrugle i kvadratne cijevi do promjera Ø 100 mm		
Visina: (c)	Ø:	Težina:
40 mm	80 mm	0,55 kg
2-280647.1.PA	Prizma Ø 80 90° s upuštenim kutnikom - poliamid	46,00 €
navoj M16 na primjer produžetak prizme (Artikl br. 280649), za površine osjetljive na ogrebotine, za okrugle i kvadratne cijevi do promjera Ø 100 mm		
Visina: (c)	Ø:	Težina:
40 mm	80 mm	0,19 kg
2-280652.1	Prizma Ø 120 157° s upuštenim kutnikom - brunirano / nitrirani	53,00 €
navoj M16 na primjer produžetak prizme (Artikl br. 280649), za cijevi do promjera Ø 400 mm		
Visina: (c)	Ø:	Težina:
30 mm	120 mm	1,70 kg
2-280652.1.A	Prizma Ø 120 157° s upuštenim kutnikom - Aluminij	64,00 €
navoj M16 na primjer produžetak prizme (Artikl br. 280649), za cijevi do promjera Ø 400 mm		
Visina: (c)	Ø:	Težina:
30 mm	120 mm	0,70 kg
2-280652.1.PA	Prizma Ø 120 157° s upuštenim kutnikom - poliamid	72,00 €
navoj M16 na primjer produžetak prizme (Artikl br. 280649), za površine osjetljive na ogrebotine, za cijevi do promjera Ø 400 mm		
Visina: (c)	Ø:	Težina:
30 mm	120 mm	0,30 kg



2-280670 2-280822 2-280824

2-280670	Stezni konus - brunirano / nitrirani	35,00 €
za držanje okruglih i kvadratnih cijevi do promjera Ø 80 mm, stezanje vijcima		
Visina: (c)	Ø:	Težina:
70 mm	80 mm	1,40 kg
2-280822	Držač klinova Ø 80 - brunirano	79,00 €
prilagodba visine u rasponu od 75 do 110 mm, kompatibilno sa setom za suport 280821 i dodatnom prizmom		
Visina: (c)	Ø:	Težina:
75 - 110 mm	80 mm	2,30 kg
2-280824	Podesiva visina sa skalom - brunirano	48,00 €
uključuje Vijak za spajanje, visina beskonačno podesiva između 20 i 105 mm, vijak za spajanje s prizmama		
Visina: (c)	Ø:	Težina:
144 mm	50 mm	0,87 kg



2-280649 2-280649.1 2-280649.2 2-280649.3

2-280649	Produžetak prizme 25 - brunirano	13,00 €
kompatibilno sa prizmama, setom za suport 280821 i vijčanim suportom 280822		
Dužina: (a)	Ø:	Težina:
25 mm	28 mm	0,11 kg
2-280649.1	Produžetak prizme 50 - brunirano	15,00 €
kompatibilno sa prizmama, setom za suport 280821 i vijčanim suportom 280822		
Dužina: (a)	Ø:	Težina:
50 mm	28 mm	0,22 kg
2-280649.2	Produžetak prizme 100 - brunirano	18,00 €
kompatibilno sa prizmama, setom za suport 280821 i vijčanim suportom 280822		
Dužina: (a)	Ø:	Težina:
100 mm	28 mm	0,45 kg
2-280649.3	Produžetak prizme 150 - brunirano	24,00 €
kompatibilno sa prizmama, setom za suport 280821 i vijčanim suportom 280822		
Dužina: (a)	Ø:	Težina:
150 mm	28 mm	0,69 kg



2-280669.N 2-280821 2-280821.1 2-280821.2

2-280669.N	Spojnicica za prizmu s navojem s upuštenim vijkom - nitrirani	10,00 €
za montiranje prizma u rupe		
Dužina: (a)	Ø:	Težina:
17 mm	28 mm	0,14 kg
2-280821	Set potpornja 11-dijelova - brunirano	52,00 €
kompenzacija od 1-100 mm razlike u visini, sa navojem M10		
Dužina: (a)	Ø:	Težina:
125 mm	50 mm	1,95 kg
2-280821.1	Toranj za potpornje - brunirano	26,00 €
promjenjiva površina potpore, sa navojem M10		
Dužina: (a)	Ø:	Težina:
125 mm	50 mm	0,60 kg
2-280821.2	Set diskova	26,00 €
gradacija diskova 1 / 2 / 3 / 4 / 5 / 10 / 20 / 40 / 50 mm uključuje: 1/10" disc 2,54 mm		
Dužina: (a)	Ø:	Težina:
-	50 mm	1,35 kg



Detaljne informacije o proizvodima na: www.siegmund.com/F-prism28

ALU = Aluminij PA = poliamid 100 = Mjerenje = Otpornost na ogrebotine N = Zaštita od prskanja BAR = Zaštita od korozije



2-280646.1 2-280646.2 2-280646.3 2-280646.4

2-280646.1	Vertikalna cijev 225	53,00 € •
za višestezni modularni toranj		
Visina: (c)	Ø:	Težina:
225 mm	57 mm	1,70 kg
2-280646.2	Vertikalna cijev 475	60,00 € •
za višestezni modularni toranj		
Visina: (c)	Ø:	Težina:
475 mm	57 mm	2,94 kg
2-280646.3	Vertikalna cijev 725	67,00 € •
za višestezni modularni toranj		
Visina: (c)	Ø:	Težina:
725 mm	57 mm	4,24 kg
2-280646.4	Vertikalna cijev 975	77,00 € •
za višestezni modularni toranj		
Visina: (c)	Ø:	Težina:
975 mm	57 mm	5,54 kg

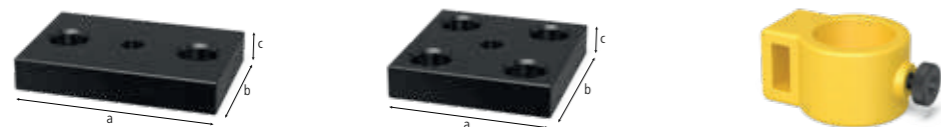

2-280646.5 2-280646 2-280617.5H

2-280646.5	Ploča velika	40,00 € •	
za višestezni modularni toranj			
Dužina: (a)	Širina: (b)	Visina: (c)	Težina:
150 mm	100 mm	25 mm	2,60 kg
2-280646	Mala ploča	26,00 € •	
za višestezni modularni toranj			
Dužina: (a)	Širina: (b)	Visina: (c)	Težina:
120 mm	120 mm	25 mm	2,23 kg
2-280617.5H	Križ od lijevanog željeza s kotačićem	32,00 € •	
za višestezni modularni toranj, Kompatibilne horizontalne šipke: 280638, 280638.1.N, 280638.2.N			
Dužina: (a)	Širina: (b)	Visina: (c)	Težina:
104 mm	80 mm	56 mm	1,27 kg



2-280175 2-280176 2-280177 2-280825

2-280175	Držač distance 100 Ø 50	39,00 € •	
s navojnom čahurom 280825 prilagodljivo u kvadratima i graničnicima, M16 navoj			
Dužina: (a)	Visina: (c)	Ø:	Težina:
100 mm	-	50 mm	0,52 kg
2-280176	Držač distance 100 Ø 75	44,00 € •	
s navojnom čahurom 280825 prilagodljivo u kvadratima i graničnicima, M16 navoj			
Dužina: (a)	Visina: (c)	Ø:	Težina:
100 mm	-	75 mm	0,92 kg
2-280177	Držač distance 100 Ø 100	47,00 € •	
s navojnom čahurom 280825 prilagodljivo u kvadratima i graničnicima, M16 navoj			
Dužina: (a)	Visina: (c)	Ø:	Težina:
100 mm	-	100 mm	1,42 kg
2-280825	Navojna čahura za M16 navoje - brunirano	15,00 € •	
Dužina: (a)	Visina: (c)	Ø:	Težina:
-	23 mm	30 mm	0,07 kg

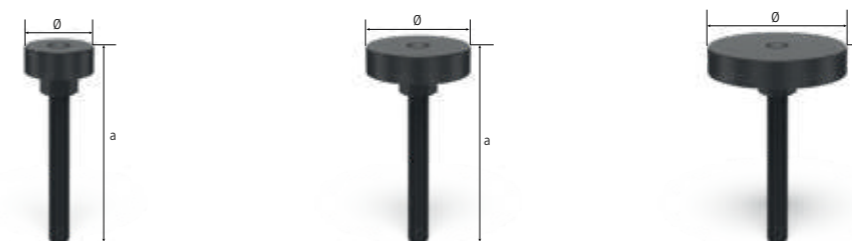

2-280175.1 2-280176.1 2-280177.1

2-280175.1	Držač distance 150 Ø 50	41,00 € •
s navojnom čahurom 280825 prilagodljivo u kvadratima i graničnicima, M16 navoj		
Dužina: (a)	Ø:	Težina:
150 mm	50 mm	0,60 kg
2-280176.1	Držač distance 150 Ø 75	45,00 € •
s navojnom čahurom 280825 prilagodljivo u kvadratima i graničnicima, M16 navoj		
Dužina: (a)	Ø:	Težina:
150 mm	75 mm	1,00 kg
2-280177.1	Držač distance 150 Ø 100	49,00 € •
s navojnom čahurom 280825 prilagodljivo u kvadratima i graničnicima, M16 navoj		
Dužina: (a)	Ø:	Težina:
150 mm	100 mm	1,50 kg



Detaljne informacije o proizvodima na:
www.siegmund.com/F-prism28

» Dodaci za Siegmund – praktična rješenja koja čine svaki dan lakšim.



Ručni dodaci

Nudimo vam rješenja u svim područjima – čak i u najmanjim područjima. Nije važno jeste li u potrazi za fleksibilnim držačem plamenika za baklju ili želite stvoriti dva radna područja na jednom stolu. Naša praktična oprema nudi brojne mogućnosti.

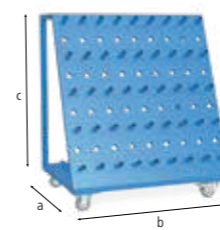
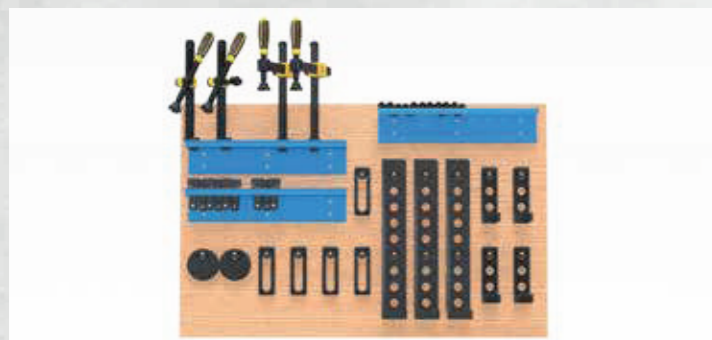

2-280910



2-280915

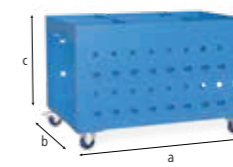

2-280911



2-280916

2-280910	Kolica za alat - presvućen premazom	720,00 €
	Maks. ukupna težina 240 kg	
	Dužina: (a) Širina: (b) Visina: (c) Težina:	
	650 mm 900 mm 1.020 mm 50,00 kg	
2-280915	Cerada za pokrivanje	267,00 €
	za kolica za pribor 280910	
	Dužina: (a) Širina: (b) Visina: (c) Težina:	
	- - - 3,20 kg	
2-280911	Kolica za alat kompaktna - presvućen premazom	727,00 €
	praktično spremište ispod zavarivačkog stola	
	Dužina: (a) Širina: (b) Visina: (c) Težina:	
	1.000 mm 650 mm 640 mm 61,00 kg	
2-280916	Cerada za pokrivanje	267,00 €
	za kolica za pribor 280911	
	Dužina: (a) Širina: (b) Visina: (c) Težina:	
	- - - 3,20 kg	

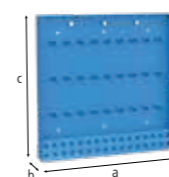

2-280912

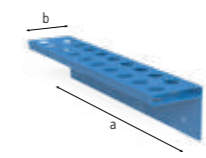

2-280930

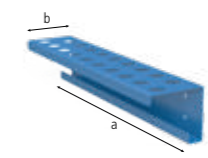

2-280931



2-280936

2-280912	Zid za alat - presvućen premazom	277,00 €
	instalacija na stol za zavarivanje vijcima ili vijcima za zid	
	Dužina: (a) Širina: (b) Visina: (c) Ø: Težina:	
	800 mm 100 mm 800 mm - 22,50 kg	
2-280930	Modularni zid za alat - presvućen premazom	79,00 €
	za Stegači / Prizme / Klinovi, stražnja daska nije uključena u dostavu	
	Dužina: (a) Širina: (b) Visina: (c) Ø: Težina:	
	500 mm 100 mm 110 mm 28 mm 2,20 kg	
2-280931	Modularni zid za alat bez navlaka - presvućen premazom	53,00 €
	za Prizme / Klinovi, stražnja daska nije uključena u dostavu	
	Dužina: (a) Širina: (b) Visina: (c) Ø: Težina:	
	500 mm 100 mm 110 mm 28 mm 1,90 kg	
2-280936	Pričvrsnica za prilagodbu zida za alate - brunirano	3,00 €
	Dužina: (a) Širina: (b) Visina: (c) Ø: Težina:	
	37 mm - - 28 mm 0,10 kg	



Detaljne informacije o proizvodima na: www.siegmund.com/F-accessories28

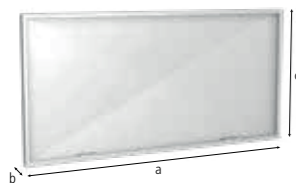

2-280980



2-000810



2-280920

2-280980	Zaštitni zid	194,00 €	•
montaža s 2 vijaka (16: 000520, 22: 002822, 28: 280511), Nije otporno na ogrebotine, lakirano je dostupno uz nadoplatu			
Dužina: (a)	Širina: (b)	Visina: (c)	Težina:
1.600 mm	50 mm	800 mm	23,00 kg
2-000810	Priključak stola za tlo Prostrani	46,00 €	•
jamči 100% kontakt sa stolom za zavarivanje, Montiranje u sustav bušotina, Punjenje do 500 ampera, Kabel 70-95 mm ² .			
Dužina: (a)	Širina: (b)	Visina: (c)	Težina:
-	-	-	0,66 kg
2-280920	Držak gorionika - brunirano	30,00 €	•
može se pozicionirati u rupu			
Dužina: (a)	Širina: (b)	Visina: (c)	Težina:
-	-	200 mm	0,50 kg



2-280852.1



2-280852



2-280854

2-280852.1	Šesterokutni odvijač Dimenzije 6	15,00 €	•
žuto			
Težina:			
0,09 kg			
2-280852	Šesterokutni odvijač Dimenzije 6	15,00 €	•
crveno			
Težina:			
0,50 kg			
2-280854	Šesterokutni odvijač Dimenzije 14	15,00 €	•
za zatezanje vijaka za pozicioniranje i velikih univerzalnih kutnika			
Težina:			
0,45 kg			



2-280820



2-280820.10

2-280820	Četkica Ø 30 sa zaštitnom kapicom	20,00 €	•
za čišćenje rupa			
Ø:	Težina:		
30 mm	0,06 kg		
2-280820.10	Četkica Ø 30 za mali dio / 10 komada u pakiranju	60,00 €	•
za čišćenje rupa			
Ø:	Težina:		
30 mm	0,06 kg		

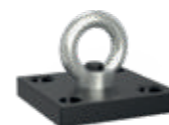

2-000830.N



2-000830.N.T1



2-000831



2-000835.N

2-000830.N	Držak za prijenos s priteznom pločom - nitrirani	56,00 €	•
1800 kg nosivog kapaciteta (sa 2x 280511), 1000 kg nosivog kapaciteta (sa 2x 002822), za siguran transport stolova za zavarivanje i teških Siegmundovih komponentata, razmotrite daljnja uputstva za upotrebu artikla na internetu!			
Dužina: (a)	Širina: (b)	Visina: (c)	Težina:
150 mm	150 mm	25 mm	4,70 kg
2-000830.N.T1	Pritezna ploča 150x150x25 podupirač za prijevoz	41,00 €	•
Dužina: (a)	Širina: (b)	Visina: (c)	Težina:
150 mm	150 mm	25 mm	3,90 kg
2-000831	Držak za prijenos bez pričvrsne pločice	15,00 €	•
Dužina: (a)	Širina: (b)	Visina: (c)	Težina:
-	-	-	0,70 kg
2-000835.N	Držak za prijenos - nitrirani	100,00 €	•
2500 kg nosivog kapaciteta (sa 2x 280511), 1000 kg nosivog kapaciteta (sa 2x 002822), 700 kg nosivog kapaciteta (sa 2x 160511), za siguran transport stolova za zavarivanje i teških Siegmundovih komponentata, razmotrite daljnja uputstva za upotrebu artikla na internetu!			
Dužina: (a)	Širina: (b)	Visina: (c)	Težina:
200 mm	100 mm	165 mm	4,50 kg



Detaljne informacije o proizvodima na:
www.siegmund.com/F-accessories28

◆ = Otpornost na ogrebotine N = Zaštita od prskanja BAR = Zaštita od korozije

• = Proizvod je proizveden za skladište

○ = Proizvod se proizvodi prema narudžbi

» Ispravite deformirane čelične proizvode i bez napora uklonite neželjenu nejednakost ili deformiranost u materijalu sa prešom za stol od Siegmunda.



Rad u kutovima

Kutovi se mogu zategnuti aluminijskim vrhom. To neće oštetiti unutarnju stranu.

Savijanje cijevi

S navojem za savijanje cijevi, cijevi do Ø 42 mm mogu se savijati ili ispraviti. Pravilno rukovanje i nekoliko operacija savijanja dovest će do čistog rezultata bez ikakvih tragova.

Rad u vertikalnom položaju

Uz pomoć ugrađenog vijka na glavi tareta, stolni pneumatski škriac se također može sigurno koristiti u okomitom položaju. Treba napomenuti da se uvijek mora fiksirati na dva mjesta u svakom položaju.

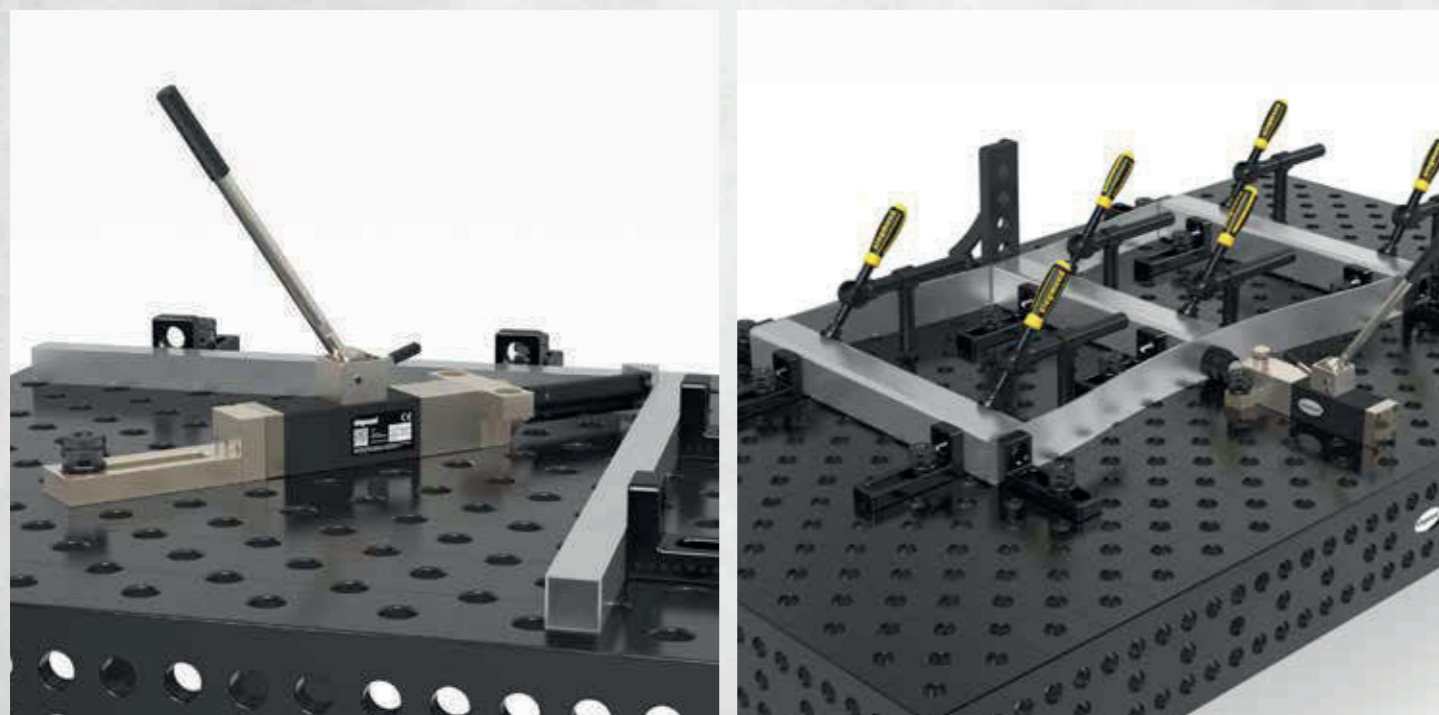

2-160780

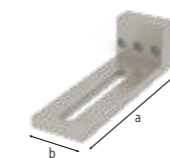

2-160702



2-160701

2-160780	Stezni stol Sistem 16	1.073,00 € •
	tlačna sila od 2,5 t, ukupni hod 60 mm, operativna sila 330 N, potrebno uvijek fiksirati na dva mjesta	
	Dužina: (a) Širina: (b) Visina: (c) Ø: Težina:	
	- - - - 6,50 kg	
2-160702	Specijalni kutnik Sistem 16	53,00 € •
NEW	Kao ekstenzija i okomito učvršćivanje	
	Dužina: (a) Širina: (b) Visina: (c) Ø: Težina:	
	195 mm 60 mm 60 mm - 1,41 kg	
2-160701	Utičnica	17,00 € •
NEW	za rotirajuće pričvršćivanje kontra bloka u bušotinama, za pričvršćivanje: 160515	
	Dužina: (a) Širina: (b) Visina: (c) Ø: Težina:	
	48 mm - - 40 mm 0,26 kg	



2-160783



2-160782.1



2-160782.2



2-160782.3

2-160783	Basic-Set	75,00 € •
NEW %	Uključeno u set: 1x 000701.PA, 1x 000701.AL, 1x 160702	
Specijalna ponuda	Težina:	
	1,52 kg	
2-160782.1	Set za ravnanje cijevi za Ø 21,4	154,00 € •
NEW %	Uključeno u set: 1x 000703.1, 1x 000704.1, 2x 000705.1, 2x 160701	
Specijalna ponuda	Težina:	
	1,42 kg	
2-160782.2	Set za ravnanje cijevi za Ø 33,7	150,00 € •
NEW %	Uključeno u set: 1x 000703.2, 1x 000704.2, 2x 000705.2, 2x 160701	
Specijalna ponuda	Težina:	
	1,29 kg	
2-160782.3	Set za ravnanje cijevi za Ø 42,4	145,00 € •
NEW %	Uključeno u set: 1x 000703.3, 1x 000704.3, 2x 000705.3, 2x 160701	
Specijalna ponuda	Težina:	
	1,19 kg	

ALU = Aluminij

• = Proizvod je proizveden za skladište

○ = Proizvod se proizvodi prema narudžbi

Objašnjenja pogledajte na stranici 3 www.siegmund.com 207



Detaljne informacije o proizvodima na: www.siegmund.com/F-tablepress



2-220780

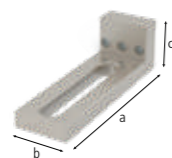

2-220702



2-220701

2-220780	Stezni stol Sistem 22	1.073,00 € •
NEW	tlačna sila od 2,5 t, ukupni hod 60 mm, operativna sila 330 N, potrebno uvijek fiksirati na dva mjesta	
	Dužina: (a) Širina: (b) Visina: (c) Ø: Težina:	
	- - - - 6,70 kg	
2-220702	Specijalni kutnik Sistem 22	72,00 € •
NEW	Kao ekstenzija i okomito učvršćivanje	
	Dužina: (a) Širina: (b) Visina: (c) Ø: Težina:	
	195 mm 60 mm 60 mm - 1,66 kg	
2-220701	Utičnica	18,00 € •
NEW	za rotirajuće pričvršćivanje kontra bloka u bušotinama, za pričvršćivanje: 220515	
	Dužina: (a) Širina: (b) Visina: (c) Ø: Težina:	
	54 mm - - 40 mm 0,24 kg	



2-280780

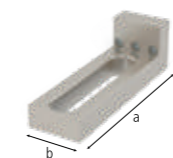

2-280702



2-280701

2-280780	Stezni stol Sistem 28	1.073,00 € •
	tlačna sila od 2,5 t, ukupni hod 60 mm, operativna sila 330 N, potrebno uvijek fiksirati na dva mjesta	
	Dužina: (a) Širina: (b) Visina: (c) Ø: Težina:	
	- - - - 6,70 kg	
2-280702	Specijalni kutnik Sistem 28	97,00 € •
NEW	Kao ekstenzija i okomito učvršćivanje	
	Dužina: (a) Širina: (b) Visina: (c) Ø: Težina:	
	195 mm 60 mm 60 mm - 1,87 kg	
2-280701	Utičnica	21,00 € •
NEW	za rotirajuće pričvršćivanje kontra bloka u bušotinama, za pričvršćivanje: 280513	
	Dužina: (a) Širina: (b) Visina: (c) Ø: Težina:	
	50 mm - - 40 mm 0,11 kg	



2-220783



2-220782.1



2-220782.2



2-220782.3

2-220783	Basic-Set	90,00 € •
NEW %	Uključeno u set: 1x 000701.PA, 1x 000701.AL, 1x 220702	
Specijalna ponuda	Težina:	
	1,77 kg	
2-220782.1	Set za ravnanje cijevi za Ø 21,4	155,00 € •
NEW %	Uključeno u set: 1x 000703.1, 1x 000704.1, 2x 000705.1, 2x 220701	
Specijalna ponuda	Težina:	
	1,38 kg	
2-220782.2	Set za ravnanje cijevi za Ø 33,7	152,00 € •
NEW %	Uključeno u set: 1x 000703.2, 1x 000704.2, 2x 000705.2, 2x 220701	
Specijalna ponuda	Težina:	
	1,25 kg	
2-220782.3	Set za ravnanje cijevi za Ø 42,4	146,00 € •
NEW %	Uključeno u set: 1x 000703.3, 1x 000704.3, 2x 000705.3, 2x 220701	
Specijalna ponuda	Težina:	
	1,15 kg	



2-280783



2-280782.1



2-280782.2



2-280782.3

2-280783	Basic-Set	109,00 € •
NEW %	Uključeno u set: 1x 000701.PA, 1x 000701.AL, 1x 280702	
Specijalna ponuda	Težina:	
	1,98 kg	
2-280782.1	Set za ravnanje cijevi za Ø 21,4	159,00 € •
NEW %	Uključeno u set: 1x 000703.1, 1x 000704.1, 2x 000705.1, 2x 280701	
Specijalna ponuda	Težina:	
	1,12 kg	
2-280782.2	Set za ravnanje cijevi za Ø 33,7	155,00 € •
NEW %	Uključeno u set: 1x 000703.2, 1x 000704.2, 2x 000705.2, 2x 280701	
Specijalna ponuda	Težina:	
	0,99 kg	
2-280782.3	Set za ravnanje cijevi za Ø 42,4	150,00 € •
NEW %	Uključeno u set: 1x 000703.3, 1x 000704.3, 2x 000705.3, 2x 280701	
Specijalna ponuda	Težina:	
	0,89 kg	



Detaljne informacije o proizvodima na: www.siegmund.com/F-tablepress

ALU = Aluminij

• = Proizvod je proizveden za skladište

○ = Proizvod se proizvodi prema narudžbi



2-000701.AL

2-000701.PA

2-000706

2-000701.AL	Potisni komad Aluminij	22,00 € •
	preporučuje se za rad sa čelikom	
Dužina: (a)	Širina: (b)	Visina: (c)
-	-	15 mm
Ø:		55 mm
	Težina:	0,08 kg
2-000701.PA	Potisni komad poliamid	18,00 € •
	preporučuje se za primjenu kod nehrdajućeg čelika	
Dužina: (a)	Širina: (b)	Visina: (c)
-	-	15 mm
Ø:		55 mm
	Težina:	0,03 kg
2-000706	Žig 90° s produžnom cijevi	94,00 € •
	za utiskivanje u kutovima bez oštećenja zavarenog šava	
Dužina: (a)	Širina: (b)	Visina: (c)
168 mm	50 mm	50 mm
	Ø:	-
	Težina:	0,82 kg



2-000704.1

2-000704.2

2-000704.3

2-000704.1	Čep za savijanje cijevi za Ø 21,4 - POM-C	38,00 € •
	za savijanje i ravnanje cijevi, za cijevi Ø 21,4 mm	
Dužina: (a)	Širina: (b)	Visina: (c)
120 mm	35 mm	60 mm
	Težina:	0,24 kg
2-000704.2	Čep za savijanje cijevi za Ø 33,7 - POM-C	38,00 € •
	za savijanje i ravnanje cijevi, za cijevi Ø 33,7 mm	
Dužina: (a)	Širina: (b)	Visina: (c)
120 mm	35 mm	60 mm
	Težina:	0,21 kg
2-000704.3	Čep za savijanje cijevi za Ø 42,4 - POM-C	38,00 € •
	za savijanje i ravnanje cijevi, za cijevi Ø 42,4 mm	
Dužina: (a)	Širina: (b)	Visina: (c)
120 mm	35 mm	60 mm
	Težina:	0,18 kg



2-000703.1

2-000703.2

2-000703.3

2-000703.1	Adapter za cijevi za Ø 21,4 - POM-C	21,00 € •
	za ravnanje cijevi, za cijevi Ø 21,4 mm	
Dužina: (a)	Ø:	Težina:
35 mm	55 mm	0,08 kg
2-000703.2	Adapter za cijevi za Ø 33,7 - POM-C	21,00 € •
	za ravnanje cijevi, za cijevi Ø 33,7 mm	
Dužina: (a)	Ø:	Težina:
35 mm	55 mm	0,06 kg
2-000703.3	Adapter za cijevi za Ø 42,4 - POM-C	21,00 € •
	za ravnanje cijevi, za cijevi Ø 42,4 mm	
Dužina: (a)	Ø:	Težina:
35 mm	55 mm	0,05 kg



2-000705.1

2-000705.2

2-000705.3

2-000705.1	Protublok za Ø 21,4 - POM-C	49,00 € •
	kao protublok za savijanje i ravnanje cijevi, Za pričvršćivanje je potrebna utičnica	
Dužina: (a)	Širina: (b)	Visina: (c)
60 mm	114 mm	55 mm
	Težina:	0,29 kg
2-000705.2	Protublok za Ø 33,7 - POM-C	47,00 € •
	kao protublok za savijanje i ravnanje cijevi, Za pričvršćivanje je potrebna utičnica	
Dužina: (a)	Širina: (b)	Visina: (c)
60 mm	102 mm	55 mm
	Težina:	0,25 kg
2-000705.3	Protublok za Ø 42,4 - POM-C	44,00 € •
	kao protublok za savijanje i ravnanje cijevi, Za pričvršćivanje je potrebna utičnica	
Dužina: (a)	Širina: (b)	Visina: (c)
60 mm	93 mm	55 mm
	Težina:	0,22 kg



Detaljne informacije o proizvodima na:
www.siegmund.com/F-tablepress

= Aluminij

= poliamid

• = Proizvod je proizveden za skladište

○ = Proizvod se proizvodi prema narudžbi

» Prostor za zavarivanje koji se može zaključati – pohranite sigurno osobnu opremu i predmete.



Koncept zaključavanja

Središnje zaključavanje odjednom zaključava sve ladice preko šipke za zaključavanje. ST Box dolazi s dva ključa.

Prostor za pohranu i organizaciju

Napravite i organizirajte dodatan prostor za pohranu uz pomoć Siegmund ST Box okvira i uvijek imajte svoje alate pri ruci.

Zaštita

Potpuno zatvoren dizajn štiti sadržaj ladice od prljavštine i varnica.

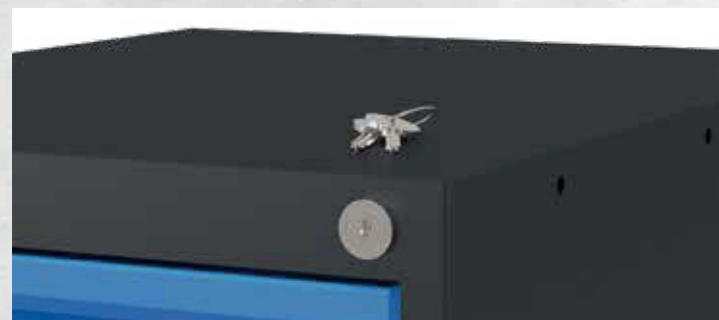

2-004220

2-004225

2-004230

2-004235

2-004220	Ladica sa brzosteznim vodilicama, 60 mm za Sub Table Box mogućnost zaključavanja	63,00 €
presvučen premazom, nadogradnja moguća u bilo koje vrijeme		
Dužina: (a)	Širina: (b)	Visina: (c)
590 mm	400 mm	60 mm
TF:	Težina:	
50 kg	5,50 kg	
2-004225	Ladica sa brzosteznim vodilicama, 120 mm za Sub Table Box mogućnost zaključavanja	70,00 €
presvučen premazom, nadogradnja moguća u bilo koje vrijeme		
Dužina: (a)	Širina: (b)	Visina: (c)
590 mm	400 mm	120 mm
TF:	Težina:	
50 kg	6,50 kg	
2-004230	Ladica sa brzosteznim vodilicama, 180 mm za Sub Table Box mogućnost zaključavanja	77,00 €
presvučen premazom, nadogradnja moguća u bilo koje vrijeme		
Dužina: (a)	Širina: (b)	Visina: (c)
590 mm	400 mm	180 mm
TF:	Težina:	
50 kg	7,00 kg	
2-004235	Ladica sa brzosteznim vodilicama, 240 mm za Sub Table Box mogućnost zaključavanja	84,00 €
presvučen premazom, nadogradnja moguća u bilo koje vrijeme		
Dužina: (a)	Širina: (b)	Visina: (c)
590 mm	400 mm	240 mm
TF:	Težina:	
50 kg	7,50 kg	

TF=Nosivost;

System 16



2-160990

2-160990.1

2-160990.2

2-160990	Sub Table Box mogućnost zaključavanja	351,00 €
presvučen premazom, Prostor za pohranu na vašem stolu za zavarivanje, 360 mm prostora za ladice, Veličine stola 1,0 x 0,5 m: nekompatibilan, mogućnost zaključavanja, uklj. dva ključa		
Dužina: (a)	Širina: (b)	Visina: (c)
630 mm	510 mm	420 mm
TF:	Težina:	
100 kg	28,50 kg	
2-160990.1	Set Sub Table Box mogućnost zaključavanja uključene 2 ladice (2x 004230)	498,00 €
presvučen premazom, Prostor za pohranu na vašem stolu za zavarivanje, Veličine stola 1,0 x 0,5 m: nekompatibilan, mogućnost zaključavanja, uklj. dva ključa, isporučeno unaprijed sastavljeno		
%	Specijalna ponuda	
Dužina: (a)	Širina: (b)	Visina: (c)
630 mm	510 mm	420 mm
TF:	Težina:	
100 kg	42,50 kg	
2-160990.2	Set Sub Table Box mogućnost zaključavanja uključene 3 ladice (1x 004220, 1x 004225, 1x 004230)	546,00 €
presvučen premazom, Prostor za pohranu na vašem stolu za zavarivanje, Veličine stola 1,0 x 0,5 m: nekompatibilan, mogućnost zaključavanja, uklj. dva ključa, isporučeno unaprijed sastavljeno		
%	Specijalna ponuda	
Dužina: (a)	Širina: (b)	Visina: (c)
630 mm	510 mm	420 mm
TF:	Težina:	
100 kg	47,50 kg	

TF=Nosivost;



Detaljne informacije o proizvodima na: www.siegmund.com/F-stbox

System 16 PLUS

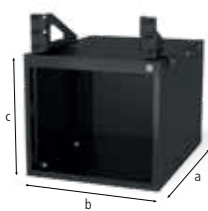

2-162990



2-162990.1



2-162990.2

2-162990	Sub Table Box mogućnost zaključavanja Za PLUS stol	351,00 €	•
presvučen premazom, Prostor za pohranu na vašem stolu za zavarivanje, 360 mm prostora za ladice, mogućnost zaključavanja, uklj. dva ključa			
Dužina: (a)	Širina: (b)	Visina: (c)	TF: Težina:
630 mm	510 mm	420 mm	100 kg 28,00 kg
2-162990.1	Set Sub Table Box mogućnost zaključavanja Za PLUS stol uključene 2 ladice (2x 004230)	498,00 €	•
presvučen premazom, Prostor za pohranu na vašem stolu za zavarivanje, mogućnost zaključavanja, uklj. dva ključa, isporučeno unaprijed sastavljeno			
Specijalna ponuda			
Dužina: (a)	Širina: (b)	Visina: (c)	TF: Težina:
630 mm	510 mm	420 mm	100 kg 42,00 kg
2-162990.2	Set Sub Table Box mogućnost zaključavanja Za PLUS stol uključene 3 ladice (1x 004220, 1x 004225, 1x 004230)	546,00 €	•
presvučen premazom, Prostor za pohranu na vašem stolu za zavarivanje, mogućnost zaključavanja, uklj. dva ključa, isporučeno unaprijed sastavljeno			
Specijalna ponuda			
Dužina: (a)	Širina: (b)	Visina: (c)	TF: Težina:
630 mm	510 mm	420 mm	100 kg 47,00 kg

TF=Nosivost;

System 16 BASIC

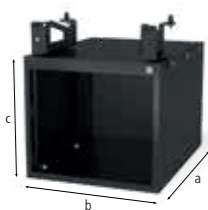

2-161990



2-161990.1



2-161990.2

2-161990	Sub Table Box mogućnost zaključavanja za Basic	351,00 €	•
presvučen premazom, Prostor za pohranu na vašem stolu za zavarivanje, 360 mm prostora za ladice, mogućnost zaključavanja, uklj. dva ključa			
Dužina: (a)	Širina: (b)	Visina: (c)	TF: Težina:
630 mm	510 mm	420 mm	100 kg 28,50 kg
2-161990.1	Set Sub Table Box mogućnost zaključavanja za Basic uključene 2 ladice (2x 004230)	498,00 €	•
presvučen premazom, Prostor za pohranu na vašem stolu za zavarivanje, mogućnost zaključavanja, uklj. dva ključa, isporučeno unaprijed sastavljeno			
Specijalna ponuda			
Dužina: (a)	Širina: (b)	Visina: (c)	TF: Težina:
630 mm	510 mm	420 mm	100 kg 42,50 kg
2-161990.2	Set Sub Table Box mogućnost zaključavanja za Basic uključene 3 ladice (1x 004220, 1x 004225, 1x 004230)	546,00 €	•
presvučen premazom, Prostor za pohranu na vašem stolu za zavarivanje, mogućnost zaključavanja, uklj. dva ključa, isporučeno unaprijed sastavljeno			
Specijalna ponuda			
Dužina: (a)	Širina: (b)	Visina: (c)	TF: Težina:
630 mm	510 mm	420 mm	100 kg 47,50 kg

TF=Nosivost;

System 22

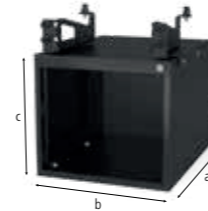

2-220990

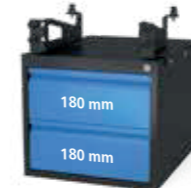

2-220990.1



2-220990.2

2-220990	Sub Table Box mogućnost zaključavanja	351,00 €	•
presvučen premazom, Prostor za pohranu na vašem stolu za zavarivanje, 360 mm prostora za ladice, mogućnost zaključavanja, uklj. dva ključa			
Dužina: (a)	Širina: (b)	Visina: (c)	TF: Težina:
630 mm	510 mm	420 mm	100 kg 30,00 kg
2-220990.1	Set Sub Table Box mogućnost zaključavanja uključene 2 ladice (2x 004230)	498,00 €	•
presvučen premazom, Prostor za pohranu na vašem stolu za zavarivanje, mogućnost zaključavanja, uklj. dva ključa, isporučeno unaprijed sastavljeno			
Specijalna ponuda			
Dužina: (a)	Širina: (b)	Visina: (c)	TF: Težina:
630 mm	510 mm	420 mm	100 kg 44,00 kg
2-220990.2	Set Sub Table Box mogućnost zaključavanja uključene 3 ladice (1x 004220, 1x 004225, 1x 004230)	546,00 €	•
presvučen premazom, Prostor za pohranu na vašem stolu za zavarivanje, mogućnost zaključavanja, uklj. dva ključa, isporučeno unaprijed sastavljeno			
Specijalna ponuda			
Dužina: (a)	Širina: (b)	Visina: (c)	TF: Težina:
630 mm	510 mm	420 mm	100 kg 49,00 kg

TF=Nosivost;

System 22 PLUS

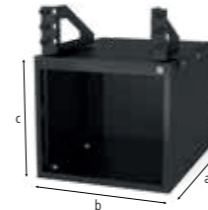

2-222990



2-222990.1



2-222990.2

2-222990	Sub Table Box mogućnost zaključavanja Za PLUS stol	351,00 €	•
presvučen premazom, Prostor za pohranu na vašem stolu za zavarivanje, 360 mm prostora za ladice, mogućnost zaključavanja, uklj. dva ključa			
Dužina: (a)	Širina: (b)	Visina: (c)	TF: Težina:
630 mm	510 mm	420 mm	100 kg 29,90 kg
2-222990.1	Set Sub Table Box mogućnost zaključavanja Za PLUS stol uključene 2 ladice (2x 004230)	498,00 €	•
presvučen premazom, Prostor za pohranu na vašem stolu za zavarivanje, mogućnost zaključavanja, uklj. dva ključa, isporučeno unaprijed sastavljeno			
Specijalna ponuda			
Dužina: (a)	Širina: (b)	Visina: (c)	TF: Težina:
630 mm	510 mm	420 mm	100 kg 43,90 kg
2-222990.2	Set Sub Table Box mogućnost zaključavanja Za PLUS stol uključene 3 ladice (1x 004220, 1x 004225, 1x 004230)	546,00 €	•
presvučen premazom, Prostor za pohranu na vašem stolu za zavarivanje, mogućnost zaključavanja, uklj. dva ključa, isporučeno unaprijed sastavljeno			
Specijalna ponuda			
Dužina: (a)	Širina: (b)	Visina: (c)	TF: Težina:
630 mm	510 mm	420 mm	100 kg 48,90 kg

TF=Nosivost;



Detaljne informacije o proizvodima na:
www.siegmund.com/F-stbox

System 28 & System 28 PLUS

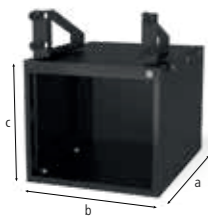

2-280990



2-280990.1



2-280990.2

2-280990	Sub Table Box mogućnost zaključavanja	351,00 €	•
presvučen premazom, Prostor za pohranu na vašem stolu za zavarivanje, 360 mm prostora za ladice, mogućnost zaključavanja, uklj. dva ključa, Kompatibilno sa PLUS stolovima			
Dužina: (a)	Širina: (b)	Visina: (c)	TF: Težina:
630 mm	510 mm	420 mm	100 kg 30,00 kg
2-280990.1	Set Sub Table Box mogućnost zaključavanja uključene 2 ladice (2x 004230)	498,00 €	•
presvučen premazom, Prostor za pohranu na vašem stolu za zavarivanje, mogućnost zaključavanja, uklj. dva ključa, Kompatibilno sa PLUS stolovima, isporučeno unaprijed sastavljeno			
Dužina: (a)	Širina: (b)	Visina: (c)	TF: Težina:
630 mm	510 mm	420 mm	100 kg 44,00 kg
2-280990.2	Set Sub Table Box mogućnost zaključavanja uključene 3 ladice (1x 004220, 1x 004225, 1x 004230)	546,00 €	•
presvučen premazom, Prostor za pohranu na vašem stolu za zavarivanje, mogućnost zaključavanja, uklj. dva ključa, Kompatibilno sa PLUS stolovima, isporučeno unaprijed sastavljeno			
Dužina: (a)	Širina: (b)	Visina: (c)	TF: Težina:
630 mm	510 mm	420 mm	100 kg 49,00 kg

TF=Nosivost;

System 28 BASIC

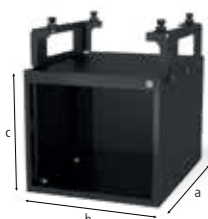

2-281990



2-281990.1



2-281990.2

2-281990	Sub Table Box mogućnost zaključavanja za Basic	351,00 €	•
presvučen premazom, Prostor za pohranu na vašem stolu za zavarivanje, 360 mm prostora za ladice, mogućnost zaključavanja, uklj. dva ključa			
Dužina: (a)	Širina: (b)	Visina: (c)	TF: Težina:
630 mm	510 mm	420 mm	100 kg 31,00 kg
2-281990.1	Set Sub Table Box mogućnost zaključavanja za Basic uključene 2 ladice (2x 004230)	498,00 €	•
presvučen premazom, Prostor za pohranu na vašem stolu za zavarivanje, mogućnost zaključavanja, uklj. dva ključa, isporučeno unaprijed sastavljeno			
Dužina: (a)	Širina: (b)	Visina: (c)	TF: Težina:
630 mm	510 mm	420 mm	100 kg 45,00 kg
2-281990.2	Set Sub Table Box mogućnost zaključavanja za Basic uključene 3 ladice (1x 004220, 1x 004225, 1x 004230)	546,00 €	•
presvučen premazom, Prostor za pohranu na vašem stolu za zavarivanje, mogućnost zaključavanja, uklj. dva ključa, isporučeno unaprijed sastavljeno			
Dužina: (a)	Širina: (b)	Visina: (c)	TF: Težina:
630 mm	510 mm	420 mm	100 kg 50,00 kg

TF=Nosivost;



Detaljne informacije o proizvodima na:
www.siegmund.com/F-stbox





2-004300

2-004302

2-164302.Set

2-224302.Set

2-004300	Škripac 100 za sistem 16 / 22 / 28 - sa provrtima od 16 mm	139,00 € ●
	Širina otvora 100 mm, Otvor stege 135 mm, Montaža: Sistem 16: 2x 160511, Sistem 22: 2x 160513 + 2x 000541, Sistem 28: 2x 160511 + 2x 000545	
	Težina: 9,50 kg	
2-004302	Škripac 125 za sistem 28 - sa provrtima od 28 mm	187,00 € ●
	Širina otvora 125 mm, Otvor stege 140 mm, Montaža: Sistem 16: 2x 160511 + 2x 000546, Sistem 22: 2x 220513 + 2x 000544, Sistem 28: 2x 280511	
	Težina: 13,50 kg	
2-164302.Set	Set za sistem 16: Škripac 125 uključuje 2x Podesive čahure 000546	201,00 € ●
	Širina otvora 125 mm, Otvor stege 140 mm, Montaža: 2x 160511	
Specijalna ponuda	Težina: 13,60 kg	
2-224302.Set	Set za sistem 22: Škripac 125 uključuje 2x Podesive čahure 000544	201,00 € ●
	Širina otvora 125 mm, Otvor stege 140 mm, Montaža: 2x 220513	
Specijalna ponuda	Težina: 13,70 kg	



0-000850

0-000851

0-000855

0-000860

0-000850	Pneumatski cilindar kratkog oblika uklj. adapter sistem 16	307,00 € ○
	za automatsko stezanje, namontiran u rupu sa adapterom, raspon podizanja 25 ili 50 mm, što ovisi o tlaku na cilindru	
	Snaga Težina: F = 650 N kod 8 barova 0,90 kg	
0-000851	Pneumatski cilindar kratkog oblika uklj. adapter sistema 28	294,00 € ○
	za automatsko stezanje, namontiran u rupu sa adapterom, raspon podizanja 25 ili 50 mm, što ovisi o tlaku na cilindru	
	Snaga Težina: F = 650 N kod 8 barova 0,93 kg	
0-000855	Pneumatski cilindar duže forme za Sistem 28	258,00 € ○
	za automatsko stezanje, montiran u rupe sa navojem za stezanje sistem 28, raspon podizanja 25 ili 50 mm, što ovisi o tlaku na cilindru	
	Snaga Težina: F = 350 N kod 8 barova 0,80 kg	
0-000860	Pregradnik za 8 primalaca	282,00 € ○
	za automatsko stezanje, povezivanje između pneumatskog cilindra i kompresora, radni tlak od 1 do 10 bara	
	Težina: 0,14 kg	



Detaljne informacije o proizvodima na:
www.siegmund.com/F-benchvice

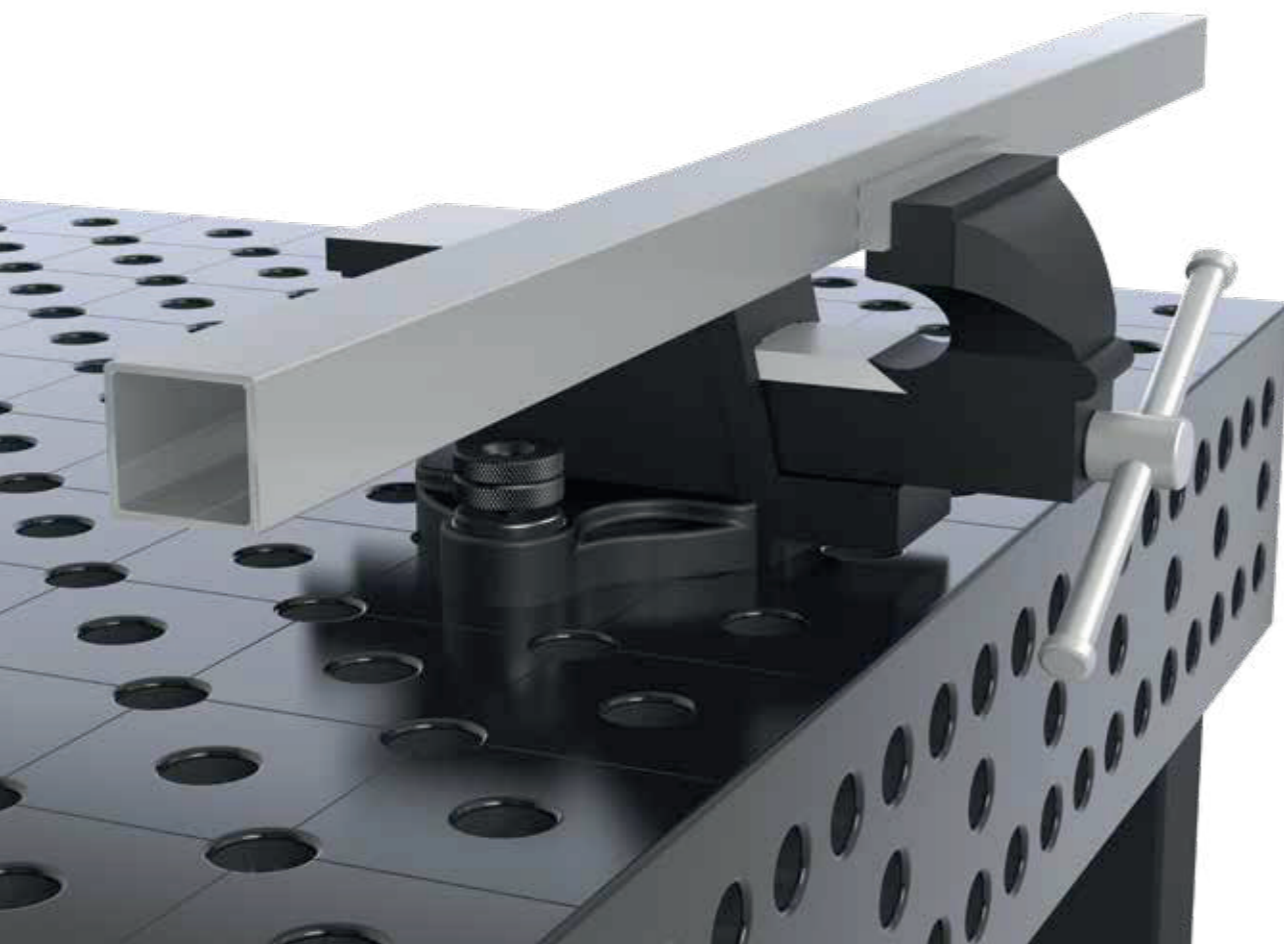

Detaljne informacije o proizvodima na:
www.siegmund.com/F-pneumatic



2-000914.8

2-000915.6

2-000924.8

2-000926.6

2-000914.8	Reklamni letak CleanBasic 8x boca s raspršivačem 1 litra	104,00 € •
Specijalna ponuda	čistač na bazi vode, za čišćenje stola na dnevnoj bazi, prevencija od hrđe, sigurnosno-tehnički list dostupan na internetu Težina: 8,80 kg	
2-000915.6	Reklamni letak CleanBasic 6x 5 litara	240,00 € •
Specijalna ponuda	čistač na bazi vode, za čišćenje stola na dnevnoj bazi, prevencija od hrđe, sigurnosno-tehnički list dostupan na internetu Težina: 31,20 kg	
2-000924.8	Reklamni letak Sredstvo protiv prskanja sa zaštitom od korozije 8x boca s raspršivačem 1 litra	122,00 € •
Specijalna ponuda	nezapaljivo, u vodi topivo sredstvo protiv prskanja, štiti stol za zavarivanje od izgaranja raspršivih čestica, sigurnosno-tehnički list dostupan na internetu Težina: 8,80 kg	
2-000926.6	Reklamni letak Sredstvo protiv prskanja sa zaštitom od korozije 6x 5 litara	281,00 € •
Specijalna ponuda	nezapaljivo, u vodi topivo sredstvo protiv prskanja, štiti stol za zavarivanje od izgaranja raspršivih čestica, sigurnosno-tehnički list dostupan na internetu Težina: 31,20 kg	



2-000942



2-000940



2-000914



2-000915

2-000942	Brusni kamen 150x50x25	16,00 € •
	za održavanje i izjednačavanje neravnina na površini stola, prikladno za stolove i pribor za zavarivanje bez nitracije Dužina: (a) Širina: (b) Visina: (c) Težina: 150 mm 50 mm 25 mm 0,42 kg	
2-000940	Brusni kamen 200x50x25	20,00 € •
	za održavanje i izjednačavanje neravnina na površini stola, prikladno za stolove i pribor za zavarivanje bez nitracije Dužina: (a) Širina: (b) Visina: (c) Težina: 200 mm 50 mm 25 mm 0,56 kg	
2-000914	CleanBasic boca s raspršivačem 1 litra	14,00 € •
	čistač na bazi vode, za čišćenje stola na dnevnoj bazi, prevencija od hrđe, sigurnosno-tehnički list dostupan na internetu Dužina: (a) Širina: (b) Visina: (c) Težina: - - - 1,10 kg	
2-000915	CleanBasic 5 litara	45,00 € •
	čistač na bazi vode, za čišćenje stola na dnevnoj bazi, prevencija od hrđe, sigurnosno-tehnički list dostupan na internetu Dužina: (a) Širina: (b) Visina: (c) Težina: - - - 5,20 kg	

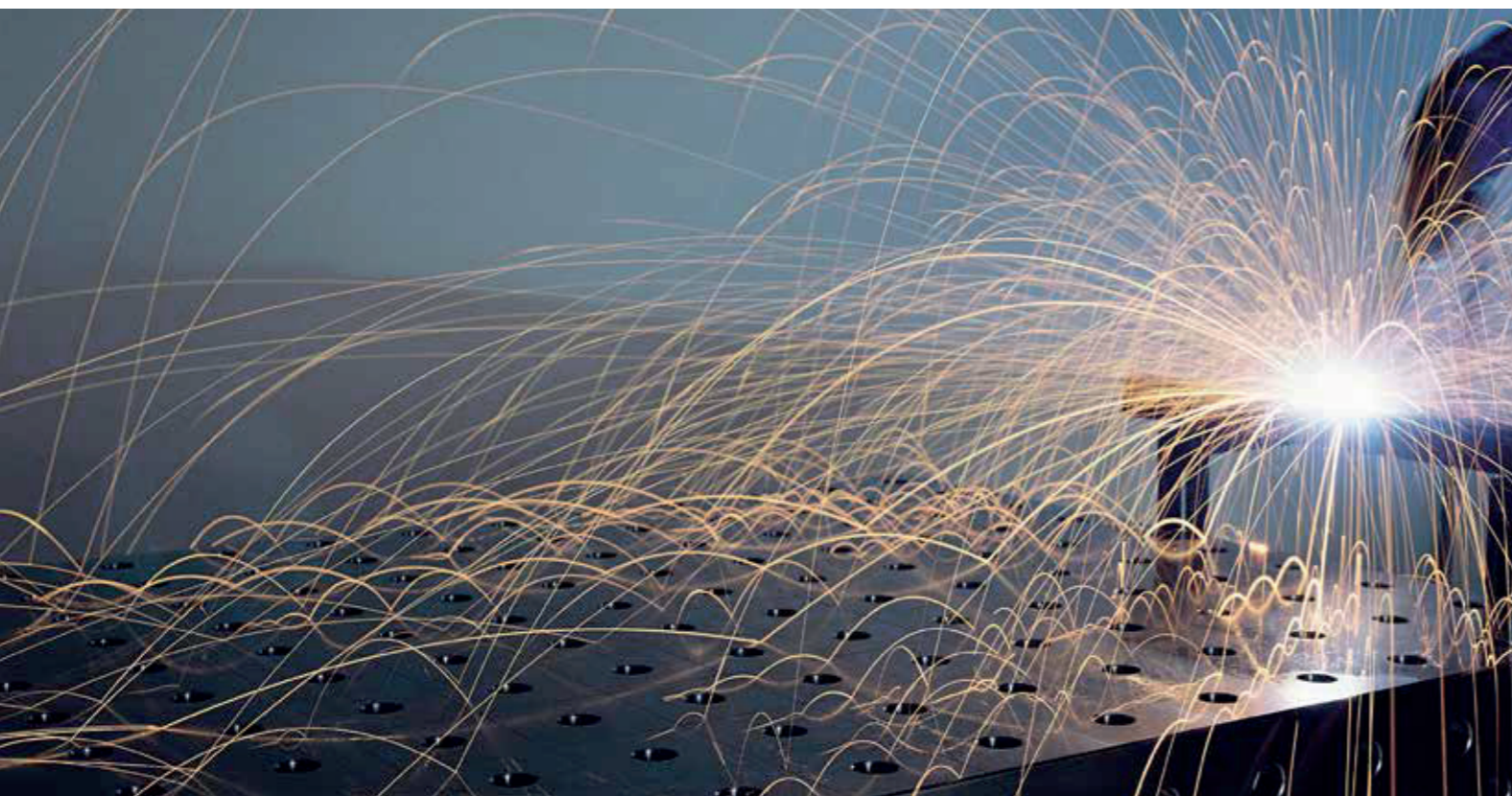

2-000924



2-000929



2-000926

2-000924	Sredstvo protiv prskanja sa zaštitom od korozije boca s raspršivačem 1 litra	17,00 € •
	nezapaljivo, u vodi topivo sredstvo protiv prskanja, štiti stol za zavarivanje od izgaranja raspršivih čestica, sigurnosno-tehnički list dostupan na internetu Težina: 1,10 kg	
2-000929	Sredstvo protiv prskanja sa zaštitom od korozije 1 litara boca	37,00 € •
	nezapaljivo, u vodi topivo sredstvo protiv prskanja, štiti stol za zavarivanje od izgaranja raspršivih čestica, sigurnosno-tehnički list dostupan na internetu Težina: 1,10 kg	
2-000926	Sredstvo protiv prskanja sa zaštitom od korozije 5 litara	52,00 € •
	nezapaljivo, u vodi topivo sredstvo protiv prskanja, štiti stol za zavarivanje od izgaranja raspršivih čestica, sigurnosno-tehnički list dostupan na internetu Težina: 5,20 kg	



Detaljne informacije o proizvodima na:
www.siegmund.com/F-maintenance

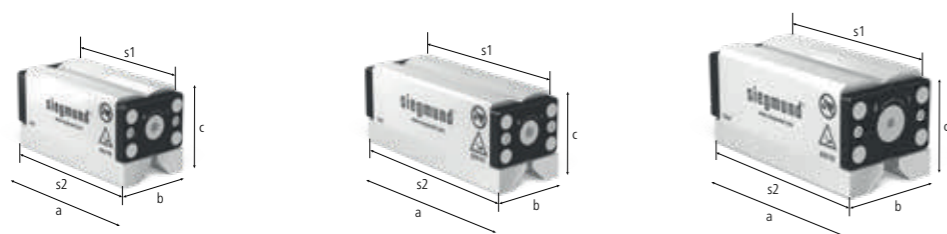

2-000780

2-000781

2-000782

2-000780	Duo magnet blok za stezanje 5	276,00 €	•
Sila zadržavanja 5 kN, fleksibilno stezanje na čeličnim površinama bez interferencijskih (ili preklapajućih) kontura, sa šestorokutnim odvijačem (Dimenzije 8)			
Površina za stezanje (s1)	Površina za stezanje (s2)	Dužina: (a)	Širina: (b)
120 x 57 mm	136 x 64 mm	143 mm	64 mm
Visina: (c)	Težina:		
71 mm	3,90 kg		
2-000781	Duo magnet blok za stezanje 7	345,00 €	•
Sila zadržavanja 7 kN, fleksibilno stezanje na čeličnim površinama bez interferencijskih (ili preklapajućih) kontura, sa šestorokutnim odvijačem (Dimenzije 8)			
Površina za stezanje (s1)	Površina za stezanje (s2)	Dužina: (a)	Širina: (b)
156 x 57 mm	172 x 64 mm	178 mm	64 mm
Visina: (c)	Težina:		
71 mm	4,90 kg		
2-000782	Duo magnet blok za stezanje 10	457,00 €	•
Sila zadržavanja 10 kN, fleksibilno stezanje na čeličnim površinama bez interferencijskih (ili preklapajućih) kontura, sa šestorokutnim odvijačem (Dimenzije 8)			
Površina za stezanje (s1)	Površina za stezanje (s2)	Dužina: (a)	Širina: (b)
162 x 76 mm	178 x 87 mm	184 mm	87 mm
Visina: (c)	Težina:		
88 mm	8,80 kg		



2-000780.Set

2-000781.Set

2-000782.Set

2-000780.Set	Reklamni letak Duo magnet blok za stezanje 5	495,00 €	•
sadržaj isporuke: 2x Duo magnet blok za stezanje + 1x šestorokutni odvijač			
% Specijalna ponuda	Površina za stezanje (s1)	Površina za stezanje (s2)	Dužina: (a)
	120 x 57 mm	136 x 64 mm	143 mm
	Širina: (b)	Visina: (c)	Težina:
	64 mm	71 mm	7,90 kg
2-000781.Set	Reklamni letak Duo magnet blok za stezanje 7	620,00 €	•
sadržaj isporuke: 2x Duo magnet blok za stezanje + 1x šestorokutni odvijač			
% Specijalna ponuda	Površina za stezanje (s1)	Površina za stezanje (s2)	Dužina: (a)
	156 x 57 mm	172 x 64 mm	178 mm
	Širina: (b)	Visina: (c)	Težina:
	64 mm	71 mm	9,90 kg
2-000782.Set	Reklamni letak Duo magnet blok za stezanje 10	821,00 €	•
sadržaj isporuke: 2x Duo magnet blok za stezanje + 1x šestorokutni odvijač			
% Specijalna ponuda	Površina za stezanje (s1)	Površina za stezanje (s2)	Dužina: (a)
	162 x 76 mm	178 x 87 mm	184 mm
	Širina: (b)	Visina: (c)	Težina:
	87 mm	88 mm	17,70 kg



2-000520

2-002822

2-002216

2-000520	Kombinirani klin za brzo stezanje kratki 28 -> 16 - brunirano	52,00 €	•
za montiranje komponenti velikih sistema, NE MOŽE se koristiti za povezivanje stolova i vijaka U-oblika			
Dužina: (a)	Ø:	SK:	AM:
75 mm	40 mm	55,00 kN	10,00 Nm
ZK:	Težina:		
10,00 kN	0,32 kg		
2-002822	Kombinirani klin za brzo stezanje kratki 28 -> 22 - brunirano	52,00 €	•
za montiranje komponenti velikih sistema, NE MOŽE se koristiti za povezivanje stolova i vijaka U-oblika			
Dužina: (a)	Ø:	SK:	AM:
88 mm	40 mm	130,00 kN	15,00 Nm
ZK:	Težina:		
15,00 kN	0,45 kg		
2-002216	Kombinirani klin za brzo stezanje kratki 22 -> 16 - brunirano	48,00 €	•
za montiranje komponenti velikih sistema, NE MOŽE se koristiti za povezivanje stolova i vijaka U-oblika			
Dužina: (a)	Ø:	SK:	AM:
71 mm	35 mm	55,00 kN	10,00 Nm
ZK:	Težina:		
10,00 kN	0,28 kg		

SK=Sila odsjecanja; AM=Zatezni zakretni moment čelik; ZK=Zatezna sila; Stezanje ovisi o materijalu.



2-000562

2-028022

2-022016

2-000562	Klin za povezivanje 28 <-> 16 - brunirano	24,00 €	•
za povezivanje stolova različitih sistema, za povezivanje komponenti kroz rupe križnih sistema, nije prikladno za aluminijske profile			
Dužina: (a)	Ø:	SK:	AM:
34 mm	32 mm	50,00 kN	15,00 Nm
ZK:	Težina:		
4,00 kN	0,12 kg		
2-028022	Klin za povezivanje 28 <-> 22 - brunirano	24,00 €	•
za povezivanje stolova različitih sistema, za povezivanje komponenti kroz rupe križnih sistema, nije prikladno za aluminijske profile			
Dužina: (a)	Ø:	SK:	AM:
36 mm	32 mm	120,00 kN	15,00 Nm
ZK:	Težina:		
6,00 kN	0,11 kg		
2-022016	Klin za povezivanje 22 <-> 16 - brunirano	22,00 €	•
za povezivanje stolova različitih sistema, za povezivanje komponenti kroz rupe križnih sistema, nije prikladno za aluminijske profile			
Dužina: (a)	Ø:	SK:	AM:
27 mm	27 mm	20,00 kN	15,00 Nm
ZK:	Težina:		
4,00 kN	0,06 kg		

SK=Sila odsjecanja; AM=Zatezni zakretni moment čelik; ZK=Zatezna sila; Stezanje ovisi o materijalu.



Detaljne informacije o proizvodima na:
www.siegmund.com/F-magnetic



2-000570



2-000571.N



2-000572.N

2-000570	Adapter ploča 28 -> 16 - brunirano / nitrirani	45,00 € •
poprečno montiranje stezaljki, montiranje sa vijcima		
Dužina: (a)	Širina: (b)	Visina: (c)
150 mm	50 mm	35 mm
		Težina: 0,94 kg
2-000571.N	Adapter ploča 28 -> 22 - nitrirani	45,00 € •
poprečno montiranje stezaljki, montiranje sa vijcima		
Dužina: (a)	Širina: (b)	Visina: (c)
150 mm	50 mm	35 mm
		Težina: 1,09 kg
2-000572.N	Adapter ploča 22 -> 16 - nitrirani	45,00 € •
poprečno montiranje stezaljki, montiranje sa vijcima		
Dužina: (a)	Širina: (b)	Visina: (c)
150 mm	50 mm	25 mm
		Težina: 0,83 kg



2-000544



2-000546



2-000542

2-000544	Podesive čahure 28 -> 22 - brunirano	14,00 € •
potreban je dugački stezni klin, za stezanje komponenti od većih sistema na manjim sistemima, fiksirano unutar komponenti, prikladno za duguljaste rupe		
Dužina: (a)	Ø:	Težina:
35 mm	36 mm	0,10 kg
2-000546	Podesive čahure 28 -> 16 - brunirano	14,00 € •
za stezanje komponenti od većih sistema na manjim sistemima, fiksirano unutar komponenti, prikladno za duguljaste rupe		
Dužina: (a)	Ø:	Težina:
29 mm	36 mm	0,07 kg
2-000542	Podesive čahure 22 -> 16 - brunirano	14,00 € •
potreban je dugački stezni klin, za stezanje komponenti od većih sistema na manjim sistemima, fiksirano unutar komponenti, prikladno za duguljaste rupe		
Dužina: (a)	Ø:	Težina:
23 mm	31 mm	0,05 kg



2-000545



2-000541



2-000543

2-000545	Podesive čahure 16 -> 28 - brunirano	14,00 € •
za montiranje komponenta od manjih sistema na većim sistemima, nije prikladno za duguljaste rupe		
Dužina: (a)	Ø:	Težina:
24 mm	32 mm	0,05 kg
2-000541	Podesive čahure 16 -> 22 - brunirano	14,00 € •
potreban je dugački stezni klin, za montiranje komponenta od manjih sistema na većim sistemima, nije prikladno za duguljaste rupe		
Dužina: (a)	Ø:	Težina:
24 mm	27 mm	0,04 kg
2-000543	Podesive čahure 22 -> 28 - brunirano	14,00 € •
potreban je dugački stezni klin, za montiranje komponenta od manjih sistema na većim sistemima, nije prikladno za duguljaste rupe		
Dužina: (a)	Ø:	Težina:
36 mm	32 mm	0,08 kg



2-000547



2-000549



2-000548

2-000547	Tuljak adaptera 16 -> 28 - brunirano	15,00 € •
pričvršćivanje komponenta u lager sustav, nije prikladno za stezanje vijcima		
Dužina: (a)	Ø:	Težina:
40 mm	31 mm	0,12 kg
2-000549	Tuljak adaptera 22 -> 28 - brunirano	15,00 € •
pričvršćivanje komponenta u lager sustav, nije prikladno za stezanje vijcima		
Dužina: (a)	Ø:	Težina:
25 mm	30 mm	0,04 kg
2-000548	Tuljak adaptera 16 -> 22 - brunirano	15,00 € •
pričvršćivanje komponenta u lager sustav, nije prikladno za stezanje vijcima		
Dužina: (a)	Ø:	Težina:
18 mm	24 mm	0,02 kg



Detaljne informacije o proizvodima na:
www.siegmund.com/F-connecting

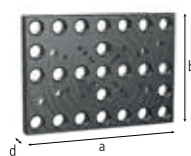

2-280250.P

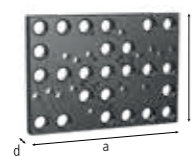

2-280251.P

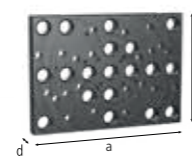

2-280252.P



2-280255

2-280250.P	Stezna ploča 150 lbs sa fiksnim klinom - nitrirani	575,00 €
za prirubnice US norme, ANSI / ASME B 16,5 150 lbs, od 1/2" do 8", sadržaj isporuke: 2x 280255, 2x 280256, 2x 280257, zahtjevano za sistem 16: 000562 / 000520 / 000546, zahtjevano za sistem 22: 028022 / 002822 / 000544		
Dužina: (a)	Širina: (b)	Ø:
350 mm	250 mm	-
MS: (d)	Težina:	
25 mm	14,00 kg	
2-280251.P	Stezna ploča 300 lbs sa fiksnim klinom - nitrirani	654,00 €
za prirubnice US norme, ANSI / ASME B 16,5 300 lbs, od 1/2" do 8", sadržaj isporuke: 2x 280255, 2x 280256, 2x 280257, 2x 280258, zahtjevano za sistem 16: 000562 / 000520 / 000546, zahtjevano za sistem 22: 028022 / 002822 / 000544		
Dužina: (a)	Širina: (b)	Ø:
350 mm	250 mm	-
MS: (d)	Težina:	
25 mm	14,00 kg	
2-280252.P	Stezna ploča 400-600 lbs sa fiksnim klinom - nitrirani	681,00 €
za prirubnice US norme, ANSI / ASME B 16,5 400-600 lbs, od 1/2" do 6", sadržaj isporuke: 2x 280255, 2x 280256, 2x 280257, 2x 280258, 2x 280259, zahtjevano za sistem 16: 000562 / 000520 / 000546, zahtjevano za sistem 22: 028022 / 002822 / 000544		
Dužina: (a)	Širina: (b)	Ø:
350 mm	250 mm	-
MS: (d)	Težina:	
25 mm	14,00 kg	
2-280255	Vijak za fiksiranje Ø 15,5 - brunirano	15,00 €
za steznu ploču 280250.P / 280251.P / 280252.P		
Dužina: (a)	Širina: (b)	Ø:
39 mm	-	16 mm
MS: (d)	Težina:	
-	0,03 kg	

MS=Debljina materijala;

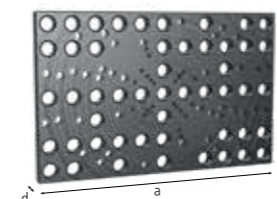

2-280220.P

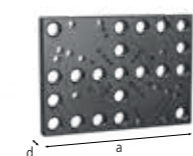

2-280221.P



2-280222



2-280223

2-280220.P	Stezna ploča 550 za DIN prirubnice sa fiksnim klinom - nitrirani	624,00 €
za DIN prirubnice 2632 / 2633 nominalne širine DN 15 - DN 400, DIN prirubnice DIN 2634 / 2635 nominalna širina DN 50 - DN 300, sadržaj isporuke: 2x 280222, 2x 280223, 2x 280224, 2x 280225, 2x 280226, 2x 280227, zahtjevano za sistem 16: 000562 / 000520 / 000546, zahtjevano za sistem 22: 028022 / 002822 / 000544		
Dužina: (a)	Širina: (b)	Ø:
550 mm	350 mm	-
MS: (d)	Težina:	
25 mm	30,00 kg	
2-280221.P	Stezna ploča 350 za DIN prirubnice sa fiksnim klinom - nitrirani	530,00 €
za prirubnice DIN 2633, Nominalna širina DN 15 - DN 200, sadržaj isporuke: 2x 280222, 2x 280223, 2x 280224, zahtjevano za sistem 16: 000562 / 000520 / 000546, zahtjevano za sistem 22: 028022 / 002822 / 000544		
Dužina: (a)	Širina: (b)	Ø:
350 mm	250 mm	-
MS: (d)	Težina:	
25 mm	14,00 kg	
2-280222	Vijak za fiksiranje Ø 13,8 za rupu 8.1 - brunirano	13,00 €
za steznu ploču 280220.P / 280221.P		
Dužina: (a)	Širina: (b)	Ø:
39 mm	-	14 mm
MS: (d)	Težina:	
-	0,03 kg	
2-280223	Vijak za fiksiranje Ø 17,8 za rupu 10.1 - brunirano	13,00 €
za steznu ploču 280220.P / 280221.P		
Dužina: (a)	Širina: (b)	Ø:
41 mm	-	18 mm
MS: (d)	Težina:	
-	0,05 kg	

MS=Debljina materijala;



2-280256



2-280257



2-280258



2-280259

2-280256	Vijak za fiksiranje Ø 18,9 - brunirano	15,00 €
za steznu ploču 280250.P / 280251.P / 280252.P		
Dužina: (a)	Ø:	Težina:
41 mm	19 mm	0,05 kg
2-280257	Vijak za fiksiranje Ø 22,2 - brunirano	16,00 €
za steznu ploču 280250.P / 280251.P / 280252.P		
Dužina: (a)	Ø:	Težina:
45 mm	22 mm	0,10 kg
2-280258	Vijak za fiksiranje Ø 25,2 - brunirano	23,00 €
za steznu ploču 280251.P / 280252.P		
Dužina: (a)	Ø:	Težina:
50 mm	25 mm	0,14 kg
2-280259	Vijak za fiksiranje Ø 28,2 - brunirano	25,00 €
za steznu ploču 280252.P		
Dužina: (a)	Ø:	Težina:
50 mm	28 mm	0,16 kg



2-280224



2-280225



2-280226



2-280227

2-280224	Vijak za fiksiranje Ø 21,8 za rupu 16.1 - brunirano	13,00 €
za steznu ploču 280220.P / 280221.P		
Dužina: (a)	Ø:	Težina:
47 mm	22 mm	0,10 kg
2-280225	Vijak za fiksiranje Ø 25,8 za rupu 16.1 - brunirano	20,00 €
za steznu ploču 280220.P / 280221.P		
Dužina: (a)	Ø:	Težina:
50 mm	26 mm	0,14 kg
2-280226	Vijak za fiksiranje Ø 29,8 za rupu 16.1 - brunirano	20,00 €
za steznu ploču 280220.P / 280221.P		
Dužina: (a)	Ø:	Težina:
55 mm	30 mm	0,20 kg
2-280227	Vijak za fiksiranje Ø 32,8 za rupu 16.1 - brunirano	20,00 €
za steznu ploču 280220.P / 280221.P		
Dužina: (a)	Ø:	Težina:
60 mm	33 mm	0,27 kg



Detaljne informacije o proizvodima na: www.siegmund.com/F-flanges

Siegmund Roto-pozicioner

Siegmundov Roto pozicioner idealan je za zavarivanje, sklapanje i održavanje. Ima beskonačno podesivo okomito podešavanje visine s hidrauličkim rotacijskim i nagibnim funkcijama.

Dostupan u različitim veličinama sa kapacitetima od 1250 kg, 2000 kg, 3000 kg i 4500 kg. Specijalne veličine dostupne na zahtjev.

Nakon spajanja napajanja uređaj je odmah spreman za uporabu.

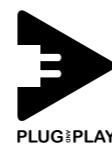
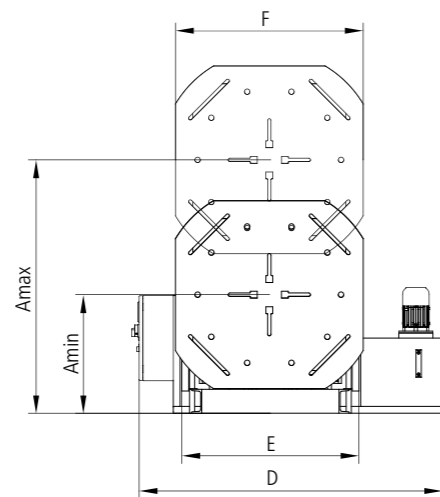
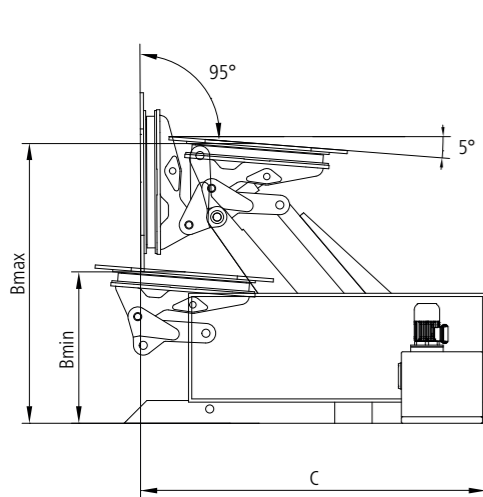

	RP 1250	RP 2000	RP 3000 ³	RP 4500 ³
Pozicioner težine (bez stola)	cca. 757 kg	cca. 930 kg	cca. 1.477 kg	cca. 2.500 kg
Max. nosivost ¹	1.250 kg	2.000 kg	3.000 kg	4.500 kg
Okretanje stola u minuti (hidraulički)	2	2	2	-
Broj okretaja stola u minuti (elektično)	0 - 2	0 - 2	0 - 2	0 - 1,5
Max. moment sile stola	490 Nm	1.570 Nm	2.350 Nm	5.300 Nm
Kut nagiba	95°	95° (Alternativno 140°)	95° (Alternativno 140°)	95° (Alternativno 140°)
Nagibni učinak	4.900 Nm	7.850 Nm	11.750 Nm	21.200 Nm
A - Okomiti raspon kretanja	min. 540 mm, max. 1.120 mm	min. 550 mm, max. 1.300 mm	min. 740 mm, max. 1.590 mm	min. 830 mm, max. 2.080 mm
B - Vodoravni raspon kretanja	min. 700 mm, max. 1.280 mm	min. 650 mm, max. 1.400 mm	min. 720 mm, max. 1.570 mm	min. 880 mm, max. 2.130 mm
C - Duljina	1.760 mm	1.850 mm	2.400 mm	2.590 mm
D - Širina	1.630 mm	1.660 mm	1.825 mm	2.270 mm
E - Širina okvira	750 mm	750 mm	930 mm	1.250 mm
F - Promjer ploče stezanja	Ø 800 mm	Ø 800 mm	1.100 x 1.100 mm	1.500 x 1.500 mm
Broj artikla	6R120016	6R200016	6R300016	6R450016
Cijena²	24.217 €	27.234 €	31.934 €	48.159 €

¹ Napomena: Maksimalno opterećenje minus težina stola.

² bez ploče stola / osmerokutne ploče

³ Za RP 3000 i RP 4500 preporučujemo osmerokutne stolove širine najmanje 1200 mm.

Karakteristike

- Hidraulička rotacija stezne ploče
- Nagib se kreće do 95° (opcionally do 140°)
- Hidrauličko podešavanje visine i nagiba
- Veliki radni prostor, mala visina
- Moguć okretni priključak uzemljenja
- Moguća rotacija stezne ploče s električnim pogonom (nepomično hidrauličko podešavanje visine i nagiba)

Produktivnost

- Brzi položaj proizvoda
- Povoljno ergonomsko pozicioniranje pruža maksimalnu produktivnost
- Jedno postavljanje za dizanje, nagib i rotiranje
- Povećana učinkovitost

Ergonomija

- Maksimalan pristup komponente pruža najbolje performanse proizvoda
- Smanjen rizik povreda zbog često ponavljajućih radnji

Kvaliteta

- Poboljšana kvaliteta uz fleksibilno pozicioniranje (ravan položaj)
- Poboljšana kvaliteta zbog maksimalnog pristupa



Više informacija:
www.siegmund.com/F-pos-r

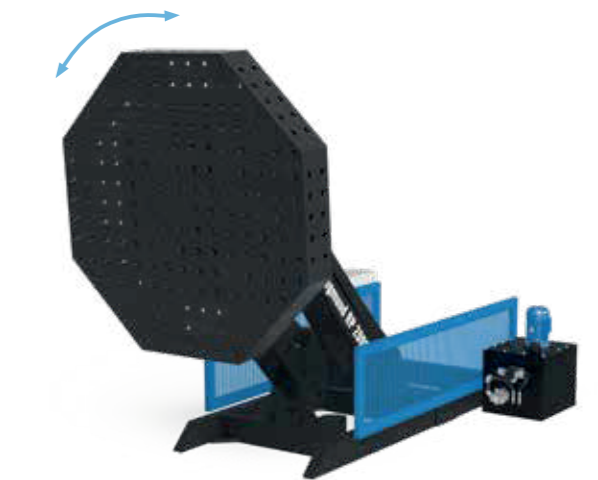
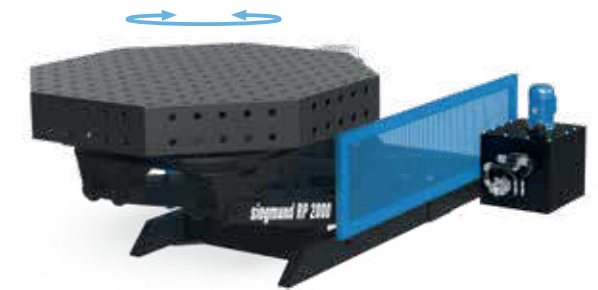

Ručno upravljanje (žičano)

uključeno u osnovnu cijenu (osim upravljačke ploče s funkcijom podučavanja), Kontrolne tipke za ručno podešavanje, uključujući montažu, moguća je naknadna instalacija

6R000150 za RP 1250, RP 2000, RP 3000, RP 4500 **1.175 €**



Kontrolna ploča s funkcijom učenja

Programiranje, spremanje i ponavljanje pozicija, Manualna kontrola (ožičena) dostupna uz nadoplatu

6R000550 za RP 1250, RP 2000, RP 3000 **9.625 €**

6R000560 za RP 4500 **10.925 €**

Električni pogon

RP 4500 standardno sa električnim pogonom, Beskonačno promjenjiva brzina, Podizanje i naginjanje hidrauličkim pogonom

6R000450 za RP 1250 **3.017 €**

6R000460 za RP 2000 **3.984 €**

6R000470 za RP 3000 **3.817 €**



Upravljanje preko nožne pedale

stol se može rotirati pomoću integrirane funkcije pokretanja i zaustavljanja, moguća je naknadna instalacija

6R000250 za RP 1250, RP 2000, RP 3000, RP 4500 **1.700 €**

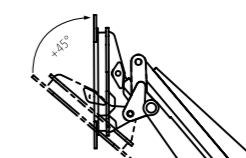

Opcija nagib kuta 140°

Nagib stezne ploče za 140°, rotacija osmerokutnih stolova od 1200 mm u proširenom položaju nije moguća

6R000350 za RP 2000 **3.309 €**

6R000360 za RP 3000 **4.009 €**

Okretni priključak uzemljenja

Rotirajuće uzemljenje spojeno je izravno na uređaj preko nosača, bez zapetljaja kablova

6R000400 za RP 1250, RP 2000, RP 3000 **1.009 €**

6R000410 za RP 4500 **1.209 €**

Siegmund Synchrolift

Siegmund Synchrolift je električni pozicioner za glavu i zadnji dio i idealan je za zavarivanje, montažu i održavanje. Pozicioniranje se odvija putem dvije električne glavne osi za podizanje i spuštanje i / ili rotiranje ulijevo i udesno.

Dostupne u različitim veličinama, nosivosti od 2000 kg, 4000 kg i 6000 kg. Prilagodene veličine dostupne na zahtjev.

Nakon spajanja napajanja uređaj je odmah spreman za uporabu.

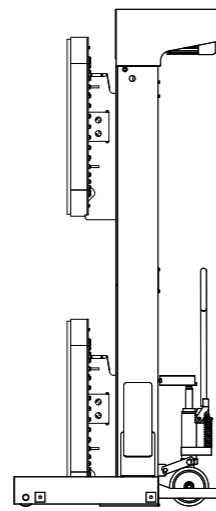
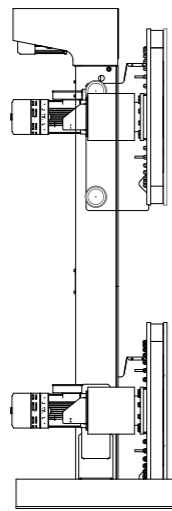
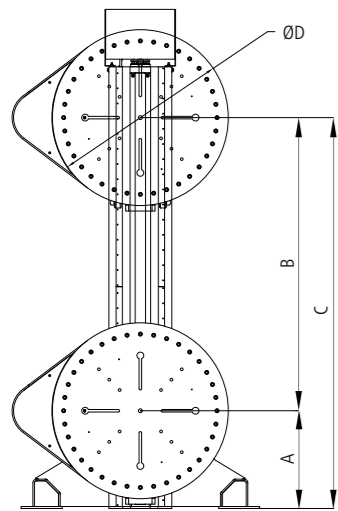

	SL 2000	SL 4000	SL 6000
Pozicioner težine (bez stola)	cca. 1.200 kg	cca. 1.150 kg	cca. 1.300 kg
Max. nosivost ¹	2.000 kg	4.000 kg	6.000 kg
Broj okretaja stola u minuti (elektično)	1	1	0,75
Max. moment sile stola	3.000 Nm	3.500 Nm	5.500 Nm
Ubrzavanje i usporavanje	56 cm/min.	56 cm/min.	56 cm/min.
Podizanje i spuštanje snage motora	0,75 kW	0,55 kW	0,55 kW
Podizanje i spuštanje snage motora	2 kW	2 kW	2 kW
Visina tornja	2.500 mm	2.500 mm	2.500 mm
A - Min. raspon kretanja	350 mm	350 mm	450 mm
B - Ukupan hod	1.450 mm	1.550 mm	1.500 mm
C - Max. raspon kretanja	1.800 mm	1.900 mm	1.950 mm
D - Promjer ploče stezanja	Ø 600 mm	Ø 600 mm	Ø 800 mm
Broj artikla	6S200016	6S400016	6S600016
Cijena ²	35.718 €	43.505 €	49.989 €

¹ Napomena: Maksimalno opterećenje minus težina stola.

² bez ploče stola / osmerokutne ploče

Karakteristike

- Zaslon za podešavanje položaja
- Kontinuirano podešavanje rotacije stezne ploče
- Podizač za repositioniranje
- Preciznost ponavljanja
- Moguć okretni priključak uzemljenja

Produktivnost

- Brzi položaj proizvoda
- Povoljno ergonomsko pozicioniranje pruža maksimalnu produktivnost
- Jedno postavljanje za podizanje i rotiranje
- Povećana učinkovitost

Ergonomija

- Maksimalan pristup komponente pruža najbolje performanse proizvoda
- Smanjen rizik povreda zbog često ponavljajućih radnji

Kvaliteta

- Poboljšana kvaliteta uz fleksibilno pozicioniranje (ravan položaj)
- Poboljšana kvaliteta zbog maksimalnog pristupa



Više informacija:
www.siegmund.com/F-pos-s



Ručno upravljanje (žičano)

uključeno u osnovnu cijenu, Kontrolne tipke za ručno podešavanje, uključujući montažu, moguća je naknadna instalacija

6S000150 za SL 2000, SL 4000, SL 6000 **1.155 €**



Kontrolna ploča s funkcijom učenja

Programiranje, spremanje i ponavljanje pozicija

6S000550 za SL 2000, SL 4000, SL 6000 **6.125 €**

Okretni priključak uzemljenja

Rotirajuće uzemljenje spojeno je izravno na uređaj preko nosača, bez zapetljaja kablova

6S000400 za SL 2000, SL 4000, SL 6000 **1.094 €**



Upravljanje preko nožne pedale

stol se može rotirati pomoću integrirane funkcije pokretanja i zaustavljanja, moguća je naknadna instalacija

6S000250 za SL 2000, SL 4000, SL 6000 **1.532 €**



Podne šine

pomične kule paralelne jedna s drugom

6S000640 Jedna šina 2 m **280 €**

6S000641 Ekstenzija Jedna šina 2 m **158 €**

6S000650 Dvostruke šine 2 m **560 €**

6S000651 Ekstenzija Dvostruke šine 2 m **315 €**

Siegmund M-pozicioner

Siegmund M-pozicioner idealan je za zavarivanje, montažu i održavanje. Pozicioniranje se odvija pomoću ručnog upravljačkog kotača.

Dostupan u dvije različite veličine s kapacitetom opterećenja od 500 kg i 1500 kg.

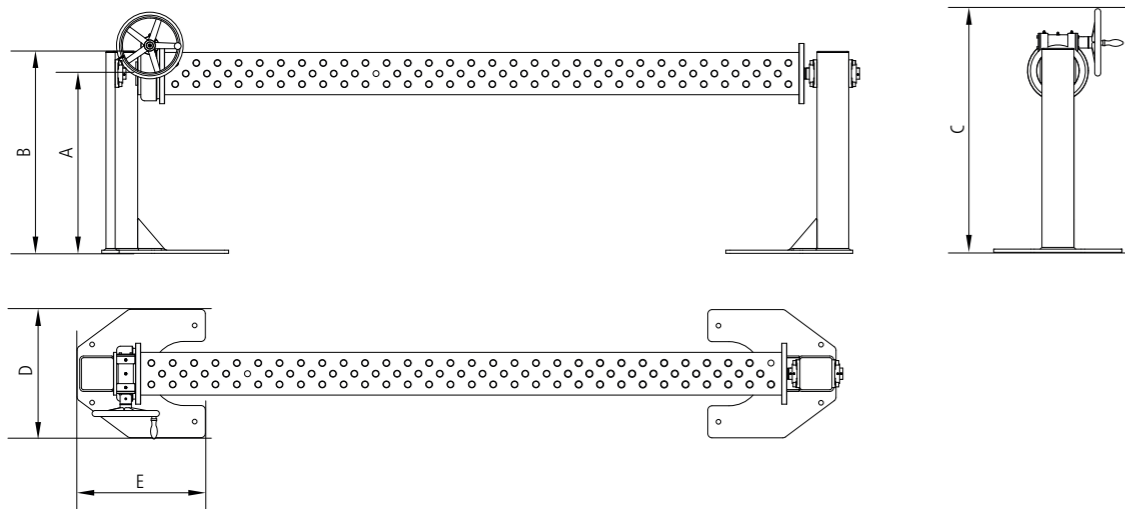

	MP 500	MP 1500
Pozicioner težine (bez U-kutnika)	cca. 110 kg	cca. 180 kg
Max. nosivost ¹	500 kg	1.500 kg
Zakretni moment	100 Nm	900 Nm
Kontrola	Ručni kotač s ručkom Ø 200 mm	Ručni kotač s ručkom Ø 315 mm
Drive	ručno	ručno
Omjer prijenosa	1:73	1:73
Osi rotacije	vodoravno	vodoravno
Kompatibilnost U-kutnika	Sistem 16	Sistem 28
Maks. duljina U-kutnicima	1.500 mm	3.000 mm
A - Radna visina	850 mm	850 mm
B - Visina tornja	955 mm	955 mm
C - Ukupna visina	1.083 mm	1.140 mm
D - Base ploče širina	500 mm	600 mm
E - Base ploče duljina	400 mm	600 mm
Broj artikla	6M050016	6M150016
Cijena ²	5.535 €	5.819 €

¹ Napomena: Maksimalno opterećenje bez težine U-kutnika.

² bez U-kutnika

Karakteristike

- Prijenos snage preko ležaja s integriranim zupčanicom
- Upravljanje ručnim kotačićem
- Univerzalna prirubnica za stezanje Siegmund U-kutnika
- Stabilnost koju pruža velika ravna ploča s dodatnim podnim vezama
- Učvršćivanje komponenta na Siegmundovim U-kutnicima

Produktivnost

- Brzi položaj proizvoda
- Povoljno ergonomsko pozicioniranje pruža maksimalnu produktivnost
- Jedno postavljanje za rotaciju
- Povećana učinkovitost

Ergonomija

- Maksimalan pristup komponente pruža najbolje performanse proizvoda
- Smanjen rizik povreda zbog često ponavljajućih radnji

Kvaliteta

- Poboljšana kvaliteta uz fleksibilno pozicioniranje (ravan položaj)
- Poboljšana kvaliteta zbog maksimalnog pristupa



Više informacija:
www.siegmund.com/F-pos-m



Detaljne informacije
o proizvodima na:
www.siegmund.com

Stolovi za zavarivanje za manipulatora



Dimenzije	Strana stola 100 mm Mreža 50x50 mm s plazmanitracijom ¹	Strana stola 50 mm Mreža 50x50 mm s plazmanitracijom ¹	bez bočne površine (12 mm) Mreža 50x50 mm s plazmanitracijom ¹
500 mm			1.596 € Težina cca. 54 kg Broj artikla 2-950500.P
600 mm	2.723 € Težina cca. 98 kg Broj artikla 2-920616.P	2.451 € Težina cca. 80 kg Broj artikla 2-920616.1.P	1.773 € Težina cca. 63 kg Broj artikla 2-950600.P
800 mm	4.015 € Težina cca. 131 kg Broj artikla 2-920816.P	3.614 € Težina cca. 104 kg Broj artikla 2-920816.1.P	2.614 € Težina cca. 84 kg Broj artikla 2-950800.P
1000 mm	4.804 € Težina cca. 171 kg Broj artikla 2-921016.P	4.323 € Težina cca. 139 kg Broj artikla 2-921016.1.P	3.126 € Težina cca. 111 kg Broj artikla 2-951000.P
1200 mm	6.046 € Težina cca. 229 kg Broj artikla 2-921216.P	5.441 € Težina cca. 188 kg Broj artikla 2-921216.1.P	3.935 € Težina cca. 157 kg Broj artikla 2-951200.P
Nadoplata	Naknada za prilagodbu adapter pločice 654 € Broj artikla 0-940000		Nadoplata za prilagodavanje adapterske ploče/kruža za bušenje 486 € Broj artikla 0-940000.1



Dimenzije	Strana stola 150 mm Mreža 100x100 mm s plazmanitracijom ¹	bez bočne površine (18 mm) Mreža 100x100 mm s plazmanitracijom ¹
600 mm		2.213 € Težina cca. 79 kg Broj artikla 2-930600.P
800 mm	4.704 € Težina cca. 210 kg Broj artikla 2-920822.P	2.766 € Težina cca. 112 kg Broj artikla 2-930800.P
1000 mm	5.396 € Težina cca. 276 kg Broj artikla 2-921022.P	3.320 € Težina cca. 155 kg Broj artikla 2-931000.P
1200 mm	8.025 € Težina cca. 368 kg Broj artikla 2-921222.P	4.185 € Težina cca. 220 kg Broj artikla 2-931200.P
1400 mm	8.717 € Težina cca. 477 kg Broj artikla 2-921422.P	5.265 € Težina cca. 305 kg Broj artikla 2-931400.P
1500 mm	9.408 € Težina cca. 525 kg Broj artikla 2-921522.P	5.581 € Težina cca. 339 kg Broj artikla 2-931500.P
1600 mm	10.100 € Težina cca. 604 kg Broj artikla 2-921622.P	
1700 mm	10.960 € Težina cca. 655 kg Broj artikla 2-921722.P	
1800 mm	10.792 € Težina cca. 710 kg Broj artikla 2-921822.P	
Nadoplata	Naknada za prilagodbu adapter pločice 654 € Broj artikla 0-940000	Nadoplata za prilagodavanje adapterske ploče/kruža za bušenje 486 € Broj artikla 0-940000.1

! Prikladno za sve Siegmund tipove pozicioniranja Roto i Synchrolift.

Ostale veličine stola dostupne su na zahtjev.

Težina = Osmerokutna ploča + Platform

¹ s plazmanitracijom

Dobro zaštićen od prskanja zavarivanja, ogrebotina i hrde.

! Prikladno za sve Siegmund tipove pozicioniranja Roto i Synchrolift.

Ostale veličine stola dostupne su na zahtjev.

Težina = Osmerokutna ploča + Platform

¹ s plazmanitracijom

Dobro zaštićen od prskanja zavarivanja, ogrebotina i hrde.

Karakteristike

Kvaliteta čelika S355J2+N,
plazmanitrirani s BAR premazom

Provrti Ø 16 mm

Mreža 50x50 mm

Debljina materijala 12 mm

Osmerokutni stol posebno je pogodan za upotrebu na manipulatorima robotskih stanica. Nudi slične mogućnosti stezanja kao Siegmundov stol za zavarivanje sistema 22 zbog paralelnog oblika otvora na vrhu. Kako bi zadovoljili vaše individualne zahtjeve, stol se može prilagoditi vašem proizvodnom okruženju na zahtjev.

Adapter ploča

Posebne adapter ploče dostupne su na zahtjev.

Zbog prilagodbe, težine će varirati i zbog čega postoji mogućnost nadoplate. Podloške i adapteri nisu uključene u opremu osmerokutnog stola.

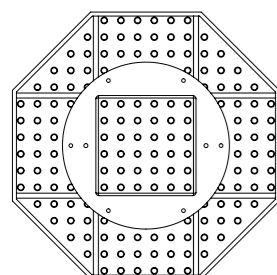
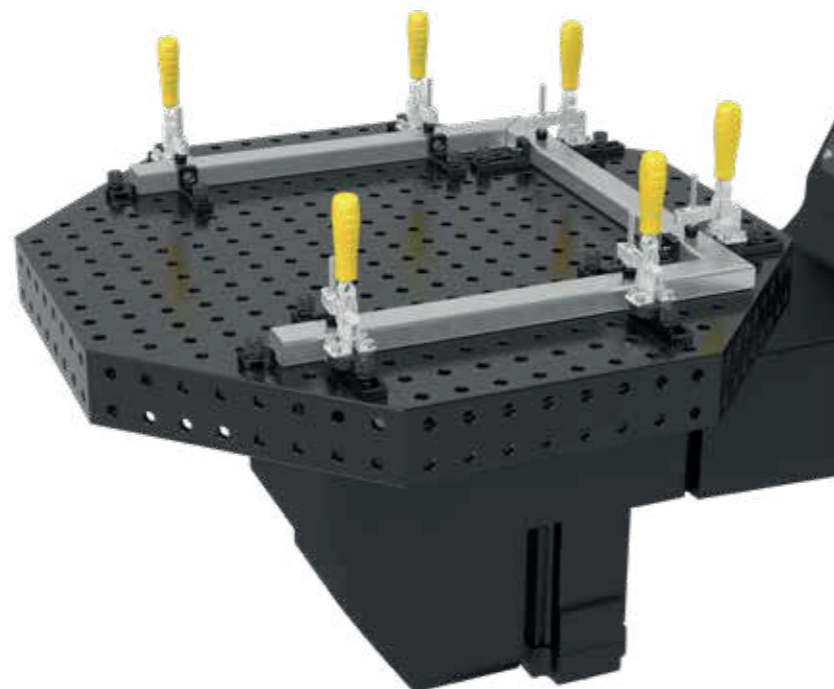

Karakteristike

Kvaliteta čelika S355J2+N,
plazmanitrirani s BAR premazom

Provrti Ø 22 mm

Mreža 100x100 mm

Debljina materijala 18 mm

Osmerokutni stol posebno je pogodan za upotrebu na manipulatorima robotskih stanica. Nudi slične mogućnosti stezanja kao Siegmundov stol za zavarivanje sistema 22 zbog paralelnog oblika otvora na vrhu. Kako bi zadovoljili vaše individualne zahtjeve, stol se može prilagoditi vašem proizvodnom okruženju na zahtjev.

Adapter ploča

Posebne adapter ploče dostupne su na zahtjev.

Zbog prilagodbe, težine će varirati i zbog čega postoji mogućnost nadoplate. Podloške i adapteri nisu uključene u opremu osmerokutnog stola.

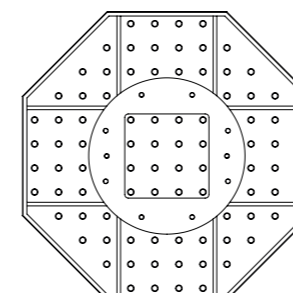

Prikaz:
Siegmund Synchrolift Pozicioner
Više informacija:
www.siegmund.com/F-pos-s



Dimenzije	Strana stola 200 mm Mreža 100x100 mm s plazmanitracijom ¹	Strana stola 100 mm Mreža 100x100 mm s plazmanitracijom ¹	bez bočne površine (25 mm) Mreža 100x100 mm s plazmanitracijom ¹
600 mm			2.459 € Težina cca. 94 kg Broj artikla 2-940600.P
800 mm	5.227 € Težina cca. 261 kg Broj artikla 2-920800.P	4.610 € Težina cca. 203 kg Broj artikla 2-920800.1.P	3.074 € Težina cca. 139 kg Broj artikla 2-940800.P
1000 mm	5.995 € Težina cca. 386 kg Broj artikla 2-921000.P	5.227 € Težina cca. 279 kg Broj artikla 2-921000.1.P	3.688 € Težina cca. 198 kg Broj artikla 2-941000.P
1200 mm	8.916 € Težina cca. 514 kg Broj artikla 2-921200.P	6.763 € Težina cca. 380 kg Broj artikla 2-921200.1.P	4.648 € Težina cca. 280 kg Broj artikla 2-941200.P
1400 mm	9.685 € Težina cca. 660 kg Broj artikla 2-921400.P	8.302 € Težina cca. 501 kg Broj artikla 2-921400.1.P	5.849 € Težina cca. 388 kg Broj artikla 2-941400.P
1500 mm	10.454 € Težina cca. 726 kg Broj artikla 2-921500.P	8.916 € Težina cca. 557 kg Broj artikla 2-921500.1.P	6.200 € Težina cca. 435 kg Broj artikla 2-941500.P
1600 mm	11.222 € Težina cca. 825 kg Broj artikla 2-921600.P	9.224 € Težina cca. 649 kg Broj artikla 2-921600.1.P	
1700 mm	12.177 € Težina cca. 896 kg Broj artikla 2-921700.P	10.351 € Težina cca. 705 kg Broj artikla 2-921700.1.P	
1800 mm	11.991 € Težina cca. 974 kg Broj artikla 2-921800.P	11.222 € Težina cca. 780 kg Broj artikla 2-921800.1.P	
Nadoplata	Naknada za prilagodbu adapter pločice 654 € Broj artikla 0-940000		Nadoplata za prilagodavanje adapterske ploče/kruža za bušenje 486 € Broj artikla 0-940000.1

! Prikladno za sve Siegmund tipove pozicioniranja Roto i Synchrolift.

Ostale veličine stola dostupne su na zahtjev.

Težina = Osmerokutna ploča + Platform

Karakteristike

Kvaliteta čelika S355J2+N,
plazmanitrirani s BAR premazom

Provrti Ø 28 mm

Mreža 100x100 mm

Debljina materijala 25 mm

Osmerokutni stol posebno je pogodan za upotrebu na manipulatorima robotskih stanica. Nudi slične mogućnosti stezanja kao Siegmundov stol zavarivanje sistem 28 zbog paralelnog oblika otvora na vrhu.

Kako bi zadovoljili vaše individualne zahtjeve, stol se može prilagoditi vašem proizvodnom okruženju na zahtjev.

Adapter ploča

Posebne adapter ploče dostupne su na zahtjev. Zbog prilagodbe, težine će varirati i zbog čega postoji mogućnost nadoplata. Podloške i adapteri nisu uključene u opremu osmerokutnog stola.

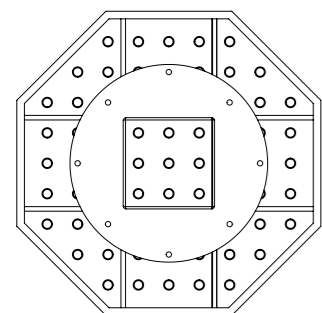

Prikaz:
Siegmund Roto-pozicioner
Više informacija:
www.siegmund.com/F-pos-r

¹ s plazmanitracijom

Dobro zaštićen od prskanja zavarivanja, ogrebotina i hrde.



Premium Light ²

-40%

Do 40% smanjenja težine u usporedbi s konvencionalno korištenim materijalom!

Dimenzije	Strana stola 200 mm Mreža 100x100 mm s plazmanitracijom ¹	Strana stola 100 mm Mreža 100x100 mm s plazmanitracijom ¹	bez bočne površine (15 mm) Mreža 100x100 mm s plazmanitracijom ¹
600 mm			2.459 € Težina cca. 69 kg Broj artikla 2-840600.P
800 mm	5.227 € Težina cca. 221 kg Broj artikla 2-820800.P	4.610 € Težina cca. 152 kg Broj artikla 2-820800.1.P	3.074 € Težina cca. 95 kg Broj artikla 2-840800.P
1000 mm	5.995 € Težina cca. 285 kg Broj artikla 2-821000.P	5.227 € Težina cca. 199 kg Broj artikla 2-821000.1.P	3.688 € Težina cca. 142 kg Broj artikla 2-841000.P
1200 mm	8.916 € Težina cca. 373 kg Broj artikla 2-821200.P	6.763 € Težina cca. 269 kg Broj artikla 2-821200.1.P	4.648 € Težina cca. 205 kg Broj artikla 2-841200.P
1400 mm	9.685 € Težina cca. 467 kg Broj artikla 2-821400.P	8.302 € Težina cca. 350 kg Broj artikla 2-821400.1.P	5.849 € Težina cca. 254 kg Broj artikla 2-841400.P
1500 mm	10.454 € Težina cca. 511 kg Broj artikla 2-821500.P	8.916 € Težina cca. 381 kg Broj artikla 2-821500.1.P	6.200 € Težina cca. 310 kg Broj artikla 2-841500.P
1600 mm	11.222 € Težina cca. 585 kg Broj artikla 2-821600.P	9.224 € Težina cca. 450 kg Broj artikla 2-821600.1.P	
1700 mm	12.177 € Težina cca. 640 kg Broj artikla 2-821700.P	10.351 € Težina cca. 487 kg Broj artikla 2-821700.1.P	
1800 mm	11.991 € Težina cca. 679 kg Broj artikla 2-821800.P	11.222 € Težina cca. 527 kg Broj artikla 2-821800.1.P	
Nadoplata	Naknada za prilagodbu adapter pločice 654 € Broj artikla 0-940000		Nadoplata za prilagodavanje adapterske ploče/kruža za bušenje 486 € Broj artikla 0-940000.1

! Prikladno za sve Siegmund tipove pozicioniranja Roto i Synchrolift.

Ostale veličine stola dostupne su na zahtjev.

Težina = Osmerokutna ploča + Platform

Karakteristike

! Očvrnuti alatni čelik X8.7,
plazmanitrirani s BAR premazom

Provrti Ø 28 mm

Mreža 100x100 mm

NEW Debljina materijala 15 mm

Osmerokutni stol posebno je pogodan za upotrebu na manipulatorima robotskih stanica. Nudi slične mogućnosti stezanja kao Siegmundov stol zavarivanje sistem 28 zbog paralelnog oblika otvora na vrhu.

Kako bi zadovoljili vaše individualne zahtjeve, stol se može prilagoditi vašem proizvodnom okruženju na zahtjev.

Adapter ploča

Posebne adapter ploče dostupne su na zahtjev. Zbog prilagodbe, težine će varirati i zbog čega postoji mogućnost nadoplata. Podloške i adapteri nisu uključene u opremu osmerokutnog stola.

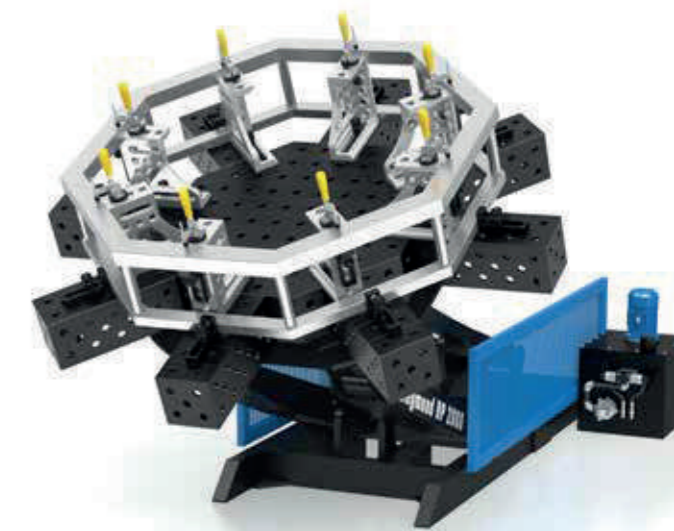
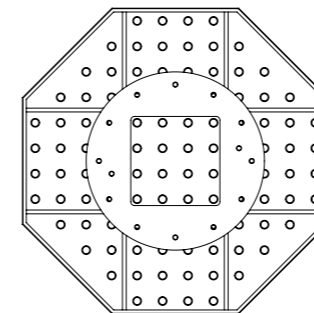

Prikaz:
Siegmund Roto-pozicioner
Više informacija:
www.siegmund.com/F-pos-r

² Za stezanje vijcima 280511 potreban je Spacer 800653.1.N.

Siegmund u akciji

Izgradnja alatnih strojeva i postrojenja

KORAX već 35 godina proizvodi opremu i strojeve za preradu hrane, posebno za mesnu industriju. Asortiman proizvoda uključuje transportne trake i sustave, komore za kuhanje i dimljenje, opremu za pročišćavanje otpadnih voda i razne sustave za čišćenje. Podružnica KORAX Solar bila je prva tvrtka u Mađarskoj koja je započela proizvodnju solarnih panela prije 15 godina, a danas je jedan od najvećih proizvođača solarnih sustava u srednjoj Europi.

Materijali od konstrukcijskog čelika i nehrđajući čelik obrađuju se u njihovoj tvornici. Kako bi se skratilo vrijeme montaže i dodatno poboljšala kvaliteta proizvoda, radna mjesta su opremljena s nekoliko Siegmund stolova. Ovaj primjer prikazuje montažu i zavarivanje kolica za transport hrane.



Obrada nehrđajućeg čelika – Inox Ajanović, Tešanj (BIH)

INOX Ajanović, osnovan 2000. godine, lider u industriji prerade nehrđajućeg čelika u Bosni i Hercegovini, proizvodi industrijsku opremu, proizvode za unutarnju i vanjsku upotrebu kao i dijelove jahti za široku paletu industrija.

Tvrtka svakodnevno radi na oko 50 stolova za zavarivanje Siegmund u različitim veličinama i sustavima. U seriji slika prikazujemo izradu okvira za stol. Generalni direktor Mujkanović iz INOX-a Ajanović o Siegmundu: „Budući da svakodnevno proizvodimo široku paletu proizvoda, postav naših stolova neprestano se mijenja. Siegmundovi proizvodi dovoljno su svestrani da brzo i bez napora udovolje tim promjenama. Pomoću Siegmund alata i tablica možemo svaki put reproducirati isti rezultat, što serijsku proizvodnju čini bržom i preciznijom.“

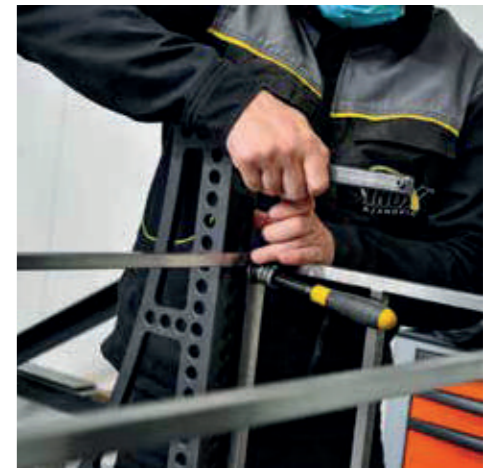

U uporabi diljem svijeta

Svaki dan, obrtnici kao i velike tvrtke oslanjaju se na Siegmund stolove za zavarivanje. Prednosti raznolikosti mogućnosti i aplikacija.



Svi praktični primjeri na www.siegmund.com/F-practice



Siegmund u akciji

Konstrukcija vozila – Red Beard’s Garage, Sweetwater, TN (USA)

Priča o garaži Red Beard počela je 2015. kada je osnivač Greg popravio go-kart od kćerke u svojoj garaži. Kako bi pomogao i drugima sa sličnim problemima, snima se na poslu i dijeli snimke na internetu. Danas tim garaže Red Beard, koji se sastoji od nekoliko članova, proizvodi sve vrste go-karta i terenskih vozila i vodi uspješan YouTube kanal.

Da bi se suočili sa velikim izazovima u konstrukciji vozila, tim sklapa gotovo sve radne korake na Siegmund stolu za zavarivanje, te Siegmund radnoj stanici.

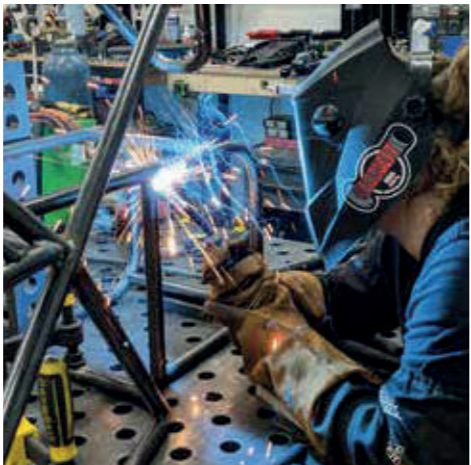
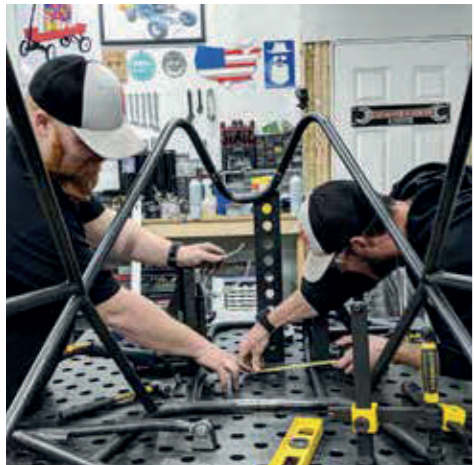
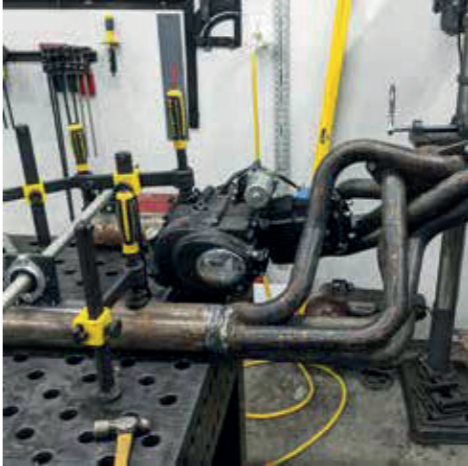

Sistem šina

Sa Siegmund sustavom tračnica/šina, projekti bilo koje dimenzije mogu se točno pozicionirati i stegnuti. Iznimno precizan sklop stvara strukturirani radni prostor s maksimalnom preciznošću i minimalnom tolerancijom.

Kombinacija stolova, spojnih okvira i pribora rezultira beskrajnim mogućnostima stezanja u bilo kojoj dimenziji. Uz pomoć nogu s kotačićima, stolovi i pribor mogu se jednostavno pomicati na tračnicama i fiksirati u rešetku od 100 mm.

Primjer: Na duljini od 25000 mm postoji samo odstupanje od cca. 2 mm.
(Kada se montira s odgovarajućom mjernom opremom i konstantnom temperaturom)

Naša preporuka:
Nosadž i temeljna tračnica s integriranom okruglom tračnicom za jednostavno pomicanje komponenti



Više informacija i verzije proizvoda:
www.siegmund.com/F-rail

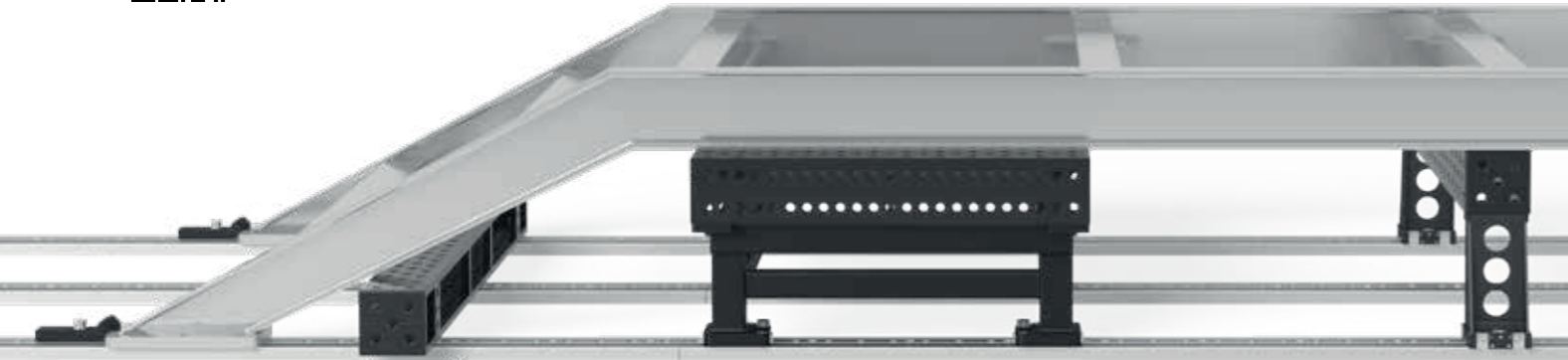

Sistemi platformi

Siegmundov sustav platforme pojednostavljuje rad s vrlo velikim ili teškim komponentama. Kada se sklopi, stvara se strukturirana i precizna radna površina bilo koje veličine. Platforme imaju mrežu bušotina i mrežaste linije za maksimalnu fleksibilnost i točnost. Sustav platforme može se točno postaviti u pod, kao i iznad poda i proširiti u bilo kojem trenutku.



Više informacija i verzije proizvoda:
www.siegmund.com/F-platform

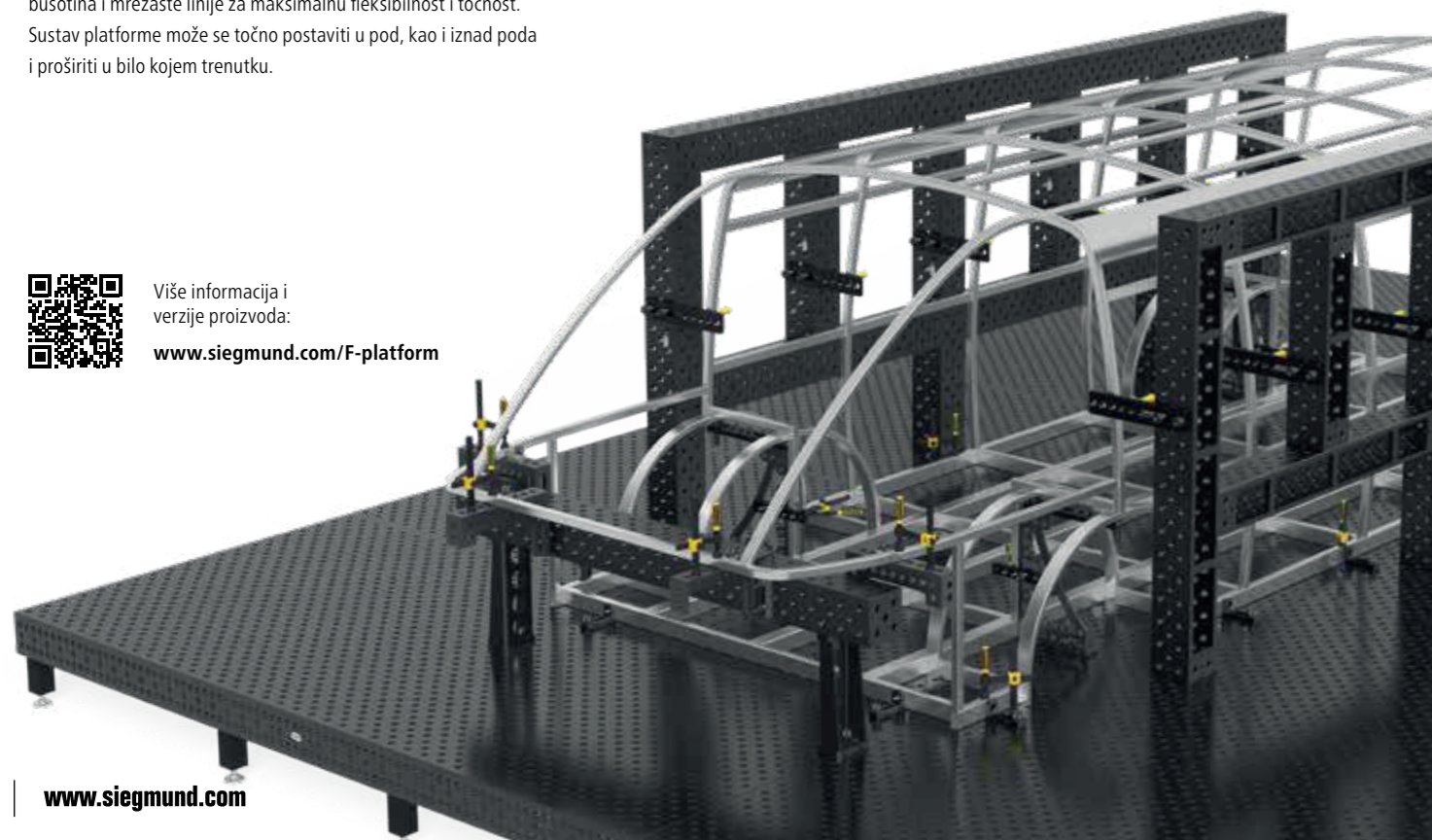

news



» Želite li stalno biti u toku i nikada ne pustiti novosti?

Pratite nas

Najsvježije vijesti, novi proizvodi i promocije su dostupni na stranicama naših društvenim mreža. Zapržite sada i nikada ne prepustite ništa!



siegmundgroup



Bernd.Siegmund.GmbH



siegmund.welding



berndsiegmundgmbh



berndsiegmundgmbh

Siegmund Web stranica

Na www.siegmund.com možete pronaći:

- cjelovit pregled cijelog našeg asortimana
- detaljne tehničke informacije
- Daljnji proizvodi i promocije
- Velik broj proizvoda i videa
- mnogo zanimljivih praktičnih primjera
- i mnogo više



www.siegmund.com

Cijene izražene u €, bez PDV, troškova pakiranja i prijevoza. Minimalna vrijednost narudžbe 50 €. Tehnički podaci mogu se promijeniti. Iz skladišta u Oberrotmarhausenu. Preprodaja rezervirana. Primjenjuju se naši Opći uvjeti poslovanja. Podložno promjenama cijena i pogreškama u tisku.

Svi tekstovi, slike i elementi dizajna zaštićeni su autorskim pravom Bernd Siegmund GmbH-a. Nijedan dio ovog Flyer ne smije se uređivati analogno ili digitalno ili na neki drugi način te se materijal iz kataloga ne može umnožiti ili objaviti bez pismenog odobrenja pravnog vlasnika. Kazneno djelo će se teretiti.
© 2023 Bernd Siegmund GmbH

siegmund



Srdačno ste pozvani na naš štand na malu zakusku.

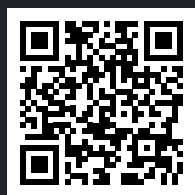

Kalendar sajмова možete
pronaći na:

www.siegmund.com/F-exhibition

PROIZVOĐAČ:

Bernd Siegmund GmbH
Landsberger Str. 180
86507 Oberottmarshausen
Njemačka (Bavarska)
Tel. (0049) 0 82 03 / 96 07 - 0
Fax (0049) 0 82 03 / 96 07 - 33
E-Mail: info@siegmund.com
www.siegmund.com

VAŠ DOBAVLJAČ:

TMD PRODUCTION CENTRE d.o.o
Sarajevska 62
76250 Gradačac
Bosna i Hercegovina
Tel: +387 (0)35 821 656
Fax: +387 (0)35 821 655
Mob: +387 (0)61 625 601
Email: info@tmd-pc.ba
www.tmd-pc.ba

■ Želim i dalje primati informacije o proizvodima