



Stranica 92
Basic



Stranica 96
Professional Nehrđajući čelik



Stranica 96
Professional sjajni nehrđajući čelik



Stranica 100
Professional 750 plazma nitriran



Stranica 100
Professional 750 plazma nitriran
Dijagonalna rešetka



Stranica 106
Professional Extreme
1000x1000x200 plazma nitriran



Stranica 108
Professional Extreme
1200x800x200 plazma nitriran



Stranica 110
Professional Extreme
1200x1200x200 plazma nitriran



Stranica 112
Professional Extreme
1500x1000x200 plazma nitriran



Stranica 114
Professional Extreme
1500x1500x200 plazma nitriran



Stranica 116
Professional Extreme
2000x1000x200 plazma nitriran



Stranica 118
Professional Extreme
2000x1200x200 plazma nitriran



Stranica 120
Professional Extreme
2000x2000x200 plazma nitriran



Stranica 122
Professional Extreme
2400x1200x200 plazma nitriran



Stranica 124
Professional Extreme
3000x1500x200 plazma nitriran



Stranica 126
Professional Extreme
4000x2000x200 plazma nitriran



Stranica 128
Stol za zavarivanje - po mjeri
plazma nitriran



Stranica 130
Aluminijaska ploča s rupama za stol



Stranica 134
Stol s T-utorima plazma nitriran
sa križnim otvorom



Stranica 136
Stol s T-utorima plazma nitriran
sa longitudinalnim utorima



Stranica 138
Stol s T-utorima plazma nitiran
sa poprečnim utorima



Stranica 140
Stezni cilindar
za navoj M10 - T-utor stola



Stranica 141
Utorna matica



Stranica 142
Osmerokutni stol Premium Light 200
plazma nitiran



Stranica 144
Osmerokutni stol 200
plazma nitiran



Stranica 146
Osmerokutni stol Premium Light 100
plazma nitiran



Stranica 148
Osmerokutni stol 100
plazma nitiran



Stranica 150
Osmerokutna ploča Premium Light 15
plazma nitiran



Stranica 152
Osmerokutna ploča 25
plazma nitiran

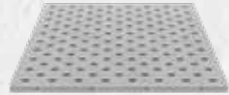

Stranica 154
Stezna i zamjenjiva ploča sa rupama
Dijagonalna rešetka

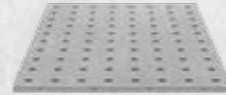

Stranica 156
Stezna i zamjenjiva ploča sa rupama
100 mm rešetke



Stranica 158
Podupiruća i stezna čahura



Stranica 159
Poklopac / 10 komada

Basic

BASIC



Basic

Basic stolovi su napravljeni od visoko kvalitetnog čelika S355J2+N. Oni su pogodni za rad s lakšim konstrukcijama. Budući da čelični stolovi nisu kaljeni i nemaju premaz protiv prskanja od varenja, potrebno je koristiti sprej protiv prskanja (broj artikla 000924).

Također možete
pronaći snimku
proizvoda na:

[www.siegmund.com/
V281020](http://www.siegmund.com/V281020)

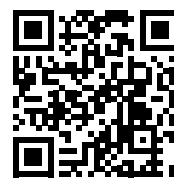

NOGE STOLA

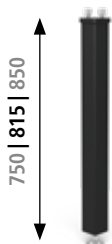

Stranica 622

Noga osnovna oprema

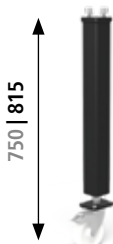

Stranica 626

Noga s kotačem
i kočnicom

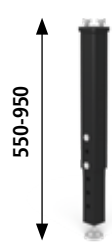

Stranica 624

Noga za stol podesiva po visini

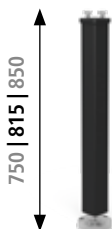

Stranica 625

Noga sa podnim učvršćenjem

Visina noge u mm.

Brojevi u crnom su standardne visine noge za gore prikazani stol. Sivi brojevi su, ovisno o tipu noge, bez dodatne naplate i moraju biti navedeni na narudžbi. Za Basic stolove Sistema 28 pogodne su samo noge Sistema 16.

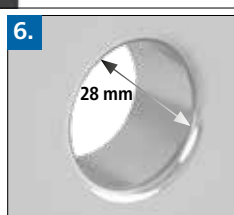
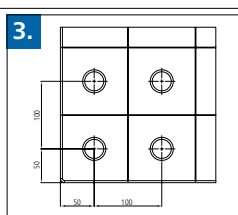
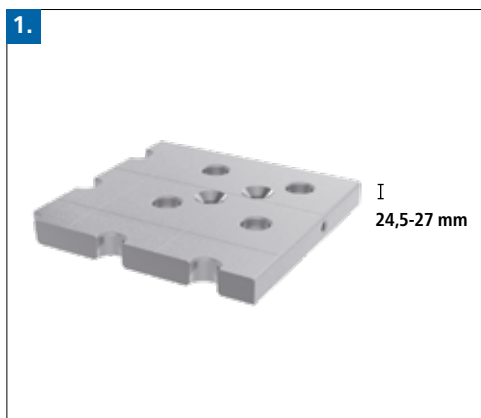
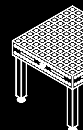

1. DEBLJINA MATERIJALA

- cca 24,5 – 27 mm

2. MATERIJAL

visoko kvalitetan čelik S355J2+N*

STUPANJ TVRDOĆE PREMA VICKERSU

Tvrdoća baze cca. 165 – 220

* Nezaštićeni od hrđe, ogrebotina i zavarivanja. Zaštita od varnica postiže se samo korištenjem spreja protiv prskanja.

3. PODACI

- Udaljenost između rupa 100 mm
- Udaljenost rešetke 100 mm

4. STRANA STOLA

nedostupno

5. RAZRAĐENI RADIJUSI

- radijus od 3 mm na gornjim, horizontalnim rubovima stola smanjuju oštećenja Siegmundove opreme i komponenti kupca
- radijus od 6 mm na vertikalnim, kutnim rubovima smanjuje rizik od ozljeda

6. SISTEM RUPA

- Ø 28,15 mm

Radijus R3 rupa na površini stola:

- smanjuju oštećenja na stolu, Siegmundovoj opremi i komponentama kupca
- za lakše umetanje vijaka i opreme
- veliki žlijeb na donjoj strani stola omogućava optimalnu snagu stiskanja vijaka (Vidi stranicu 246)

7. RUPA S NAVOJEM

- svi Basic stolovi sistema 28 imaju rupe s navojem na sve četiri strane stola na svakih 200 mm
- M12 navoj za navojne vijke 280543

8. NOGE STOLA

- oblikovana cijev 70x70 mm
- pločica noge Ø 70 mm
- noga stola je do 40 mm fino podesiva (Podaci se odnose na model noge Basic)

9. KAPACITET

Kapacitet po jednoj nozi 1.000 kg.
Maksimalno preporučeno opterećenje:
s 4 noge = 2.000 kg
sa 6 nogu = 3.000 kg
pri ravnomjernoj raspodjeli tereta.
(Podaci se odnose na model noge Basic)

Matematički gledano ukupno moguće opterećenje (kapacitet) je puno veće. No, navedeno moguće opterećenje je manje zbog sigurnosnih razloga.

Ukoliko vam je potrebno veće opterećenje, molimo da konzultirate proizvođača.

Basic Stol za zavarivanje



Opis:

Stol Basic ima vodoravno / okomit raspored rupa na 100 mm rešetke. Provrti su promjera 28 mm, a debljina materijala je od 24,5-27 mm. Stol je napravljen od visokokvalitetnog S355J2+N čelika. Rešetka ima razmak 100 mm što olakšava organizaciju opreme. Stolna ploča nije rebrena i brušena je na svih 5 strana. Moguće je fiksirati graničnike na stranama stola u razmacima od 200 mm s M12 navojnim rupama.

Sve varijante nogu stola možete naći od stranice 620.

Specijalna oprema za stolove za zavarivanje kao što je ljestvica, dijagonalna rešetka i ljestvica, kordinirana ljestvica, 50 mm rešetke ili dijagonalna rešetka sa navojima M8 / M12/ M16 dostupno je na zahtjev.

Slike pojedinih veličina proizvoda možete pogledati na web-stranici www.siegmund.com.

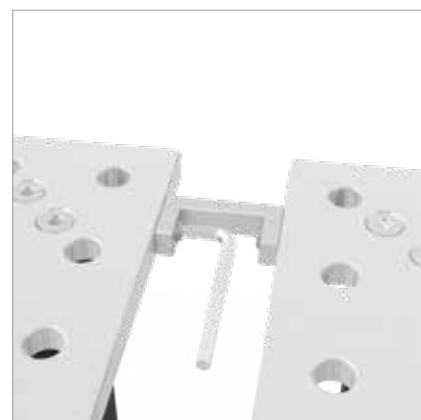

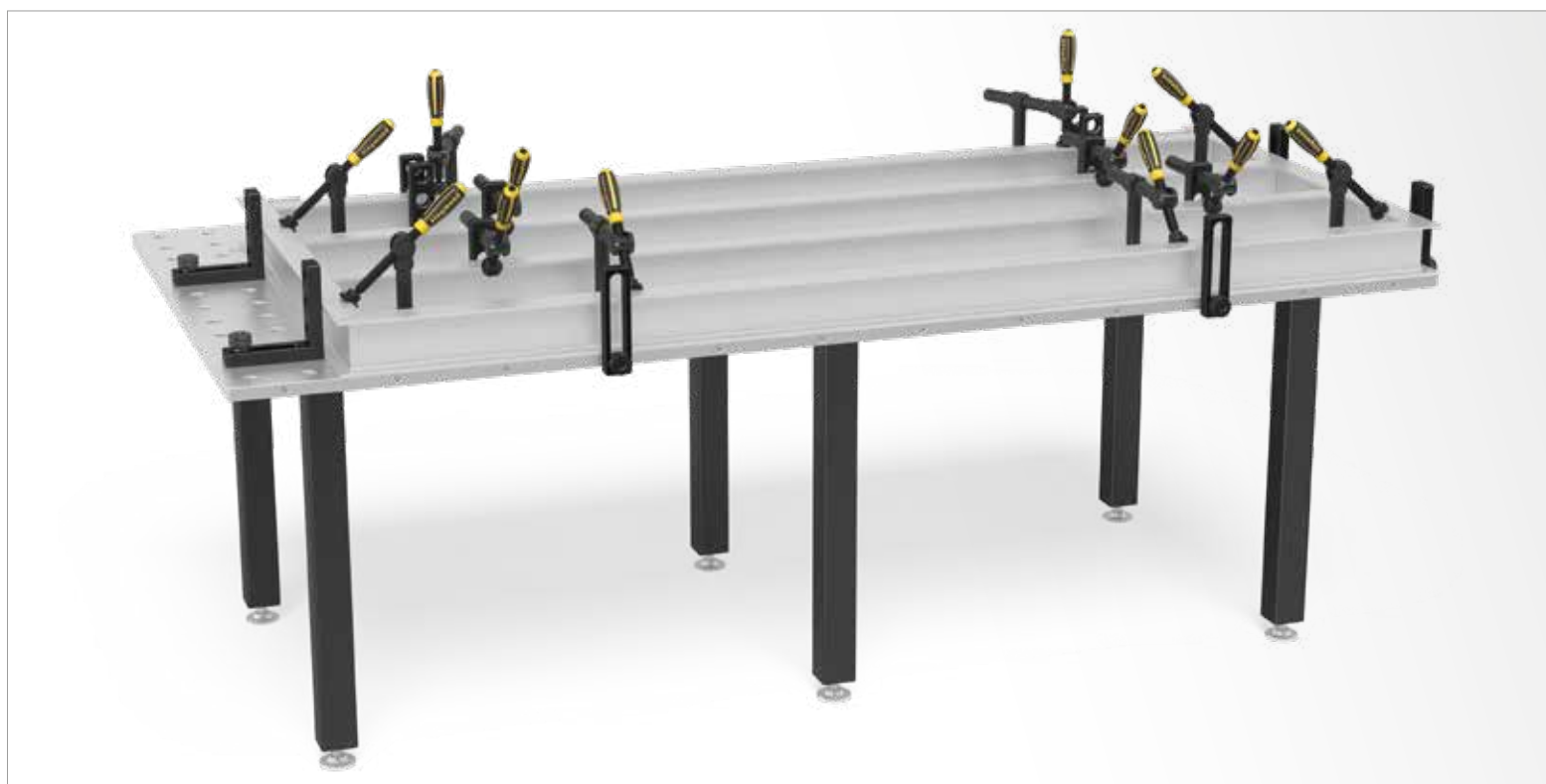
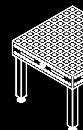

	Noge stola:	Dužina: (a)	Širina: (b)	Visina: (c)	Težina:	Basic čelik S355J2+N
Basic 1000x1000x25 sa Noga osnovna oprema 815 Visina stola 850	4	1000 mm	1000 mm	25 mm	cca. 256 kg	2-281010 888,00 € ●
Basic 1200x800x25 sa Noga osnovna oprema 815 Visina stola 850	4	1200 mm	800 mm	25 mm	cca. 248 kg	2-281025 898,00 € ●
Basic 1200x1200x25 sa Noga osnovna oprema 815 Visina stola 850	4	1200 mm	1200 mm	25 mm	cca. 354 kg	2-281015 1.039,00 € ●
Basic 1500x1000x25 sa Noga osnovna oprema 815 Visina stola 850	4	1500 mm	1000 mm	25 mm	cca. 370 kg	2-281035 1.045,00 € ●
Basic 2000x1000x25 sa Noga osnovna oprema 815 Visina stola 850	4	2000 mm	1000 mm	25 mm	cca. 475 kg	2-281020 1.343,00 € ●
Basic 2000x1200x25 sa Noga osnovna oprema 815 Visina stola 850	4	2000 mm	1200 mm	25 mm	cca. 569 kg	2-281060 1.500,00 € ●
Basic 2400x1200x25 sa Noga osnovna oprema 815 Visina stola 850	6	2400 mm	1200 mm	25 mm	cca. 697 kg	2-281030 1.713,00 € ●
Basic 3000x1500x25 sa Noga osnovna oprema 815 Visina stola 850	6	3000 mm	1500 mm	25 mm	cca. 1043 kg	2-281040 2.234,00 € ●
Set priključaka za stol uključuje vijke za šesterokutni odvijač (2 komada) - za stol Basic Sistem 28		100 mm	50 mm	24 mm	cca. 0,48 kg	2-281091 83,00 € ●
Set bočnih graničnika - sastoje se od 8x Graničnik (160415), 8x Klin (280543)						2-281700 131,00 € ●
Više veličina na upit						○

● = Proizvod je proizveden za skladište; ○ = Proizvod se proizvodi prema narudžbi; Objašnjenja pogledajte na stranici 84

Nadoplata za stol sa još jednom nogom proizlazi iz razlike u odnosu na standardnu opremu i ovisi o vrsti odabrane noge.

Težina = Stol + Platform + Noga osnovna oprema

nehrđajući čelik / sjajni nehrđajući čelik



nehrđajući čelik

Stolovi od nehrđajućeg čelika su posebno pogodni za rad sa komponentama od nehrđajućeg čelika jer ne uzrokuju koroziju u dodiru s drugim metalima, kao npr. u farmaceutskoj i prehrambenoj industriji.

Ako su stolovi opremljeni dijagonalnom mrežom, opcije stezanja gotovo da se udvostručuju.

sjajni nehrđajući čelik

Zbog ekonomskih razloga je debljina materijala sjajnog nehrđajućeg čelika smanjena s 25 mm na 15 mm. Kako je hvatište vijka 50 mm, manja debljina materijala stola se može kompenzirati podesivim prstenom od 10 mm.

Ako su stolovi opremljeni dijagonalnom mrežom, opcije stezanja gotovo da se udvostručuju.

Također možete
pronaći snimku
proizvoda na:

[www.siegmund.com/
V280020.E](http://www.siegmund.com/V280020.E)



NOGE STOLA

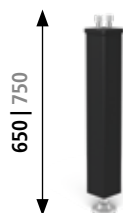

Stranica 164
Noga osnovna oprema

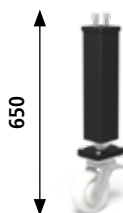

Stranica 168
Noga s kotačem
i kočnicom

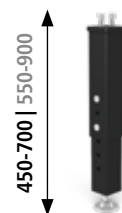

Stranica 166
Noga za stol podesiva po visini

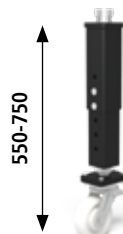

Stranica 169
Noga podesiva po visini
sa kotačem i sa ručnom kočnicom



Stranica 170
Noga sa podnim učvršćenjem

Visina noge u mm.
Brojevi u crnom su standardne visine noge za gore prikazani stol. Sivi brojevi su, ovisno o tipu noge, bez dodatne naplate i moraju biti navedeni na narudžbi.

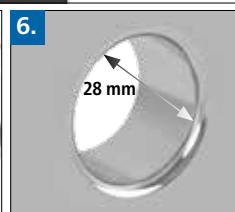
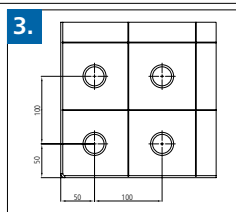
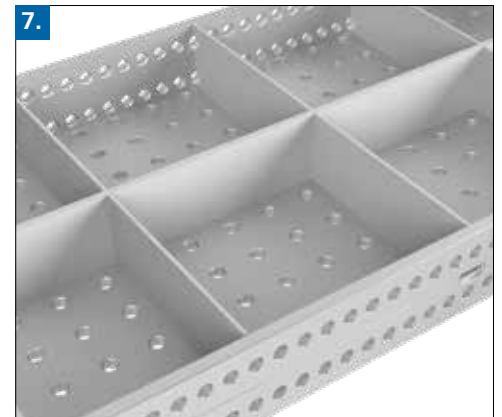
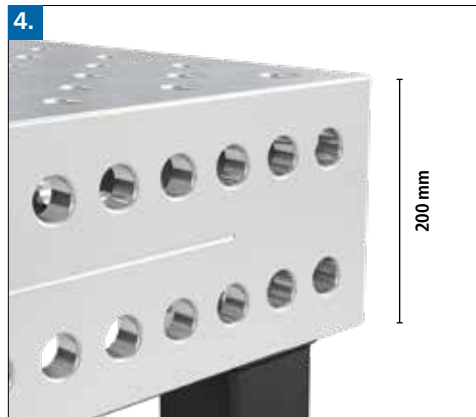
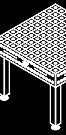

1. DEBLJINA MATERIJALA

- cca 24,5 – 27 mm (nehrdajući čelik)
- cca 14,5 – 17 mm (svijetli nehrdajući čelik)

2. MATERIJAL

visoko kvalitetni nehrdajući čelik X5CrNi18-10 (1.4301)

STUPANJ TVRDOĆE PREMA VICKERSU

Tvrdoća baze cca 266 – 382

3. PODACI

- Udaljenost između rupa 100 mm
- Udaljenost rešetke 100 mm

4. STRANA STOLA

- visina 200 mm
- dodatne rupe omogućavaju paralelno stiskanje u 50 mm mrežu

5. RAZRAĐENI RADIJUSI

- radijus od 3 mm na gornjim, horizontalnim rubovima stola smanjuju oštećenja Siegmundove opreme i komponenti kupca
- radijus od 6 mm na vertikalnim, kutnim rubovima smanjuje rizik od ozljeda

6. SISTEM RUPA

- Ø 28,15 mm

Radijus R3 rupa na površini stola:

(ne vrijedi za svijetli nehrdajući čelik)

- smanjuju oštećenja na stolu, Siegmundovoj opremi i komponentama kupca
- za lakše umetanje vijaka i opreme
- veliki žlijeb na donjoj strani stola omogućava optimalnu snagu stiskanja vijaka (Vidi stranicu 246)

7. OJAČANJE

- s razmakom od 500 do 600 mm
- više ojačanja

8. NOGE STOLA

- oblikovana cijev 90x90 mm
- ploča noge Ø 90 mm
- noga stola je do 50 mm fino podesiva (Podaci se odnose na model noge Basic)

9. KAPACITET

Kapacitet po jednoj nozi 2.000 kg.
Maksimalno preporučeno opterećenje:
sa 4 nogu = 4.000 kg
sa 6 nogu = 6.000 kg
sa 8 nogu = 8.000 kg
pri ravnomjernoj raspodjeli tereta.
(Podaci se odnose na model noge Basic)

Matematički gledano ukupno moguće opterećenje (kapacitet) je puno veće. No, navedeno moguće opterećenje je manje zbog sigurnosnih razloga.

Ukoliko vam je potrebno veće opterećenje, molimo da konzultirate proizvođača.

Nehrđajući čelik / sjajni nehrđajući čelik Stol za zavarivanje



Slika pokazuje stol sa diagonalnom rešetkom.

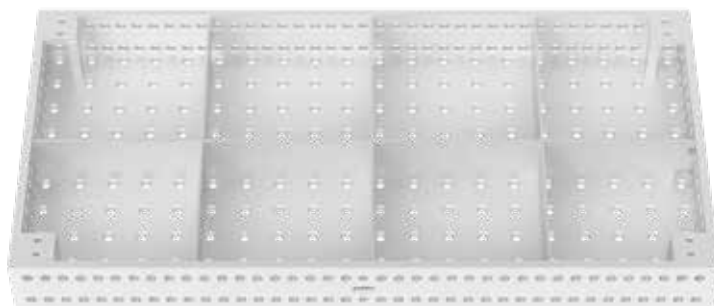

Opis:

Stol od nehrđajućeg čelika ima vodoravno / okomit raspored rupa na vrhu stola koji odgovara raspored rupa na 50 mm rešetki na stranama. Promjer rupa je 28 mm, a debljina materijala je od 24,5-27 mm i proizveden je od visoko-kvalitetnog nehrđajućeg čelika (X5CrNi18-10 (V2A)). Rešetka ima 100 mm razmaka što olakšava montažu vaše opreme.

Lagani stol za zavarivanje je napravljen od nehrđajućeg čelika čija je debljina materijala 14,5-17 mm. Kada se koristi stezni vijak potrebno je koristiti i prsten za podešavanje (Artikl br. 280653) kako bi se nadoknadio razmak.

Pregled svih informacija vezane uz noge stola možete pronaći na stranici 162.

Stolovi od plemenitog čelika su također dostupni sa podizajućom platformom i spajajućim okvirom.

Specijalna oprema za stolove za zavarivanje kao što je ljestvica, dijagonalna rešetka i ljestvica, kordinirana ljestvica, 50 mm rešetke ili dijagonalna rešetka sa navojima M8 / M12 / M16 dostupno je na zahtjev.

Slike pojedinih veličina proizvoda možete pogledati na web-stranici www.siegmund.com.

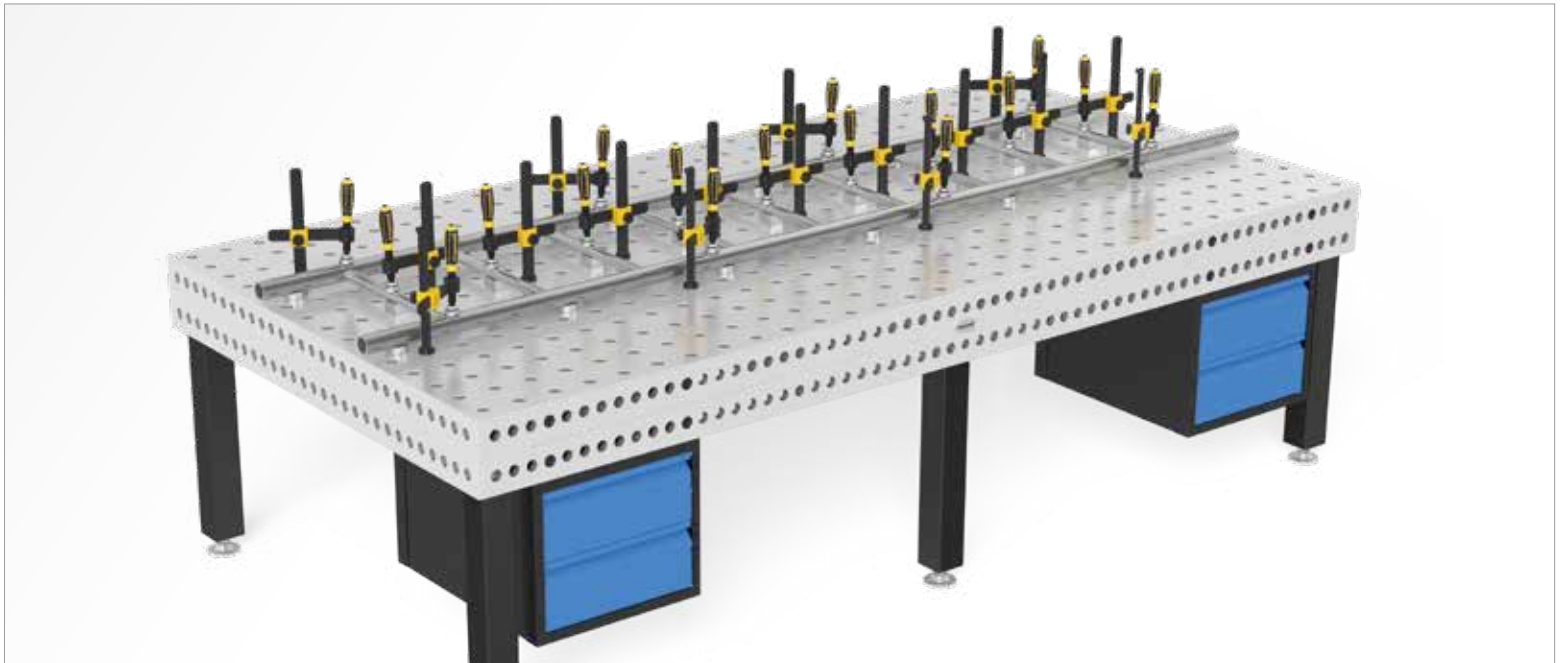
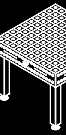

	Noge stola:	Dužina: (a)	Širina: (b)	Visina: (c)	Težina:	Nehrdajući čelik	Sjajni nehrđajući čelik
Professional 1000x1000x200 Nehrdajući čelik sa Noga osnovna oprema 650 Visina stola 850	4	1000 mm	1000 mm	200 mm	cca. 469 kg	2-280010.E 4.606,00 €	2-800010.E 3.360,00 €
Professional 1200x800x200 Nehrdajući čelik sa Noga osnovna oprema 650 Visina stola 850	4	1200 mm	800 mm	200 mm	cca. 459 kg	2-280025.E 4.606,00 €	2-800025.E 3.360,00 €
Professional 1200x1200x200 Nehrdajući čelik sa Noga osnovna oprema 650 Visina stola 850	4	1200 mm	1200 mm	200 mm	cca. 599 kg	2-280015.E 6.067,00 €	2-800015.E 4.264,00 €
Professional 1500x1000x200 Nehrdajući čelik sa Noga osnovna oprema 650 Visina stola 850	4	1500 mm	1000 mm	200 mm	cca. 629 kg	2-280035.E 6.404,00 €	2-800035.E 4.587,00 €
Professional 1500x1500x200 Nehrdajući čelik sa Noga osnovna oprema 650 Visina stola 850	4	1500 mm	1500 mm	200 mm	cca. 864 kg	2-280050.E 8.988,00 €	2-800050.E 6.396,00 €
Professional 2000x1000x200 Nehrdajući čelik sa Noga osnovna oprema 650 Visina stola 850	4	2000 mm	1000 mm	200 mm	cca. 814 kg	2-280020.E 8.202,00 €	2-800020.E 6.126,00 €
Professional 2000x1200x200 Nehrdajući čelik sa Noga osnovna oprema 650 Visina stola 850	4	2000 mm	1200 mm	200 mm	cca. 924 kg	2-280060.E 9.100,00 €	2-800060.E 6.787,00 €
Professional 2000x2000x200 Nehrdajući čelik sa Noga osnovna oprema 650 Visina stola 850	4	2000 mm	2000 mm	200 mm	cca. 1389 kg	2-280045.E 13.819,00 €	2-800045.E 9.850,00 €
Professional 2400x1200x200 Nehrdajući čelik sa Noga osnovna oprema 650 Visina stola 850	4	2400 mm	1200 mm	200 mm	cca. 1069 kg	2-280030.E 11.235,00 €	2-800030.E 7.650,00 €
Professional 3000x1500x200 Nehrdajući čelik sa Noga osnovna oprema 650 Visina stola 850	6	3000 mm	1500 mm	200 mm	cca. 1631 kg	2-280040.E 16.066,00 €	2-800040.E 12.886,00 €
Professional 4000x2000x200 Nehrdajući čelik sa Noga osnovna oprema 650 Visina stola 850	8	4000 mm	2000 mm	200 mm	cca. 2568 kg	2-280055.E 26.964,00 €	2-800055.E 20.292,00 €
Više veličina na upit							

● = Proizvod je proizveden za skladište; ○ = Proizvod se proizvodi prema narudžbi; Objašnjenja pogledajte na stranici 84

Nadoplata za stol sa još jednom nogom proizlazi iz razlike u odnosu na standardnu opremu i ovisi o vrsti odabrane noge.

Težina = Stol + Platform + Noga osnovna oprema

Professional 750



Professional 750

» Tvrdoća površine do 750 Vickersa!

Professional 750 stolovi za zavarivanje proizvedeni su od S355J2+N čelika te dodatno plazma nitrirani i premazani. Zbog povećane nosivosti stola za zavarivanje, osobito je pogodan za rad s teškim komponentama.

Ako su stolovi opremljeni dijagonalnom mrežom, opcije stezanja gotovo da se udvostručuju.

NOGE STOLA

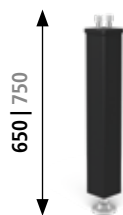

Stranica 164
Noga osnovna oprema

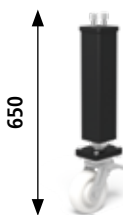

Stranica 168
Noga s kotačem i kočnicom

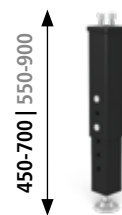

Stranica 166
Noga za stol podesiva po visini

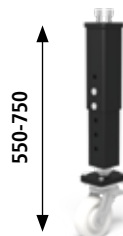

Stranica 169
Noga podesiva po visini sa kotačem i sa ručnom kočnicom

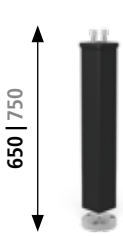

Stranica 170
Noga sa podnim učvršćenjem

Visina noge u mm.
Brojevi u crnom su standardne visine noge za gore prikazani stol. Sivi brojevi su, ovisno o tipu noge, bez dodatne naplate i moraju biti navedeni na narudžbi.

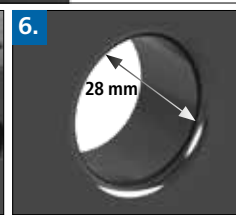
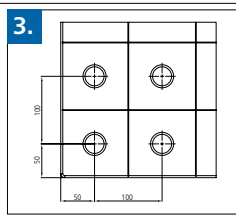
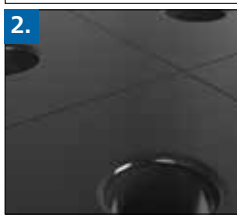
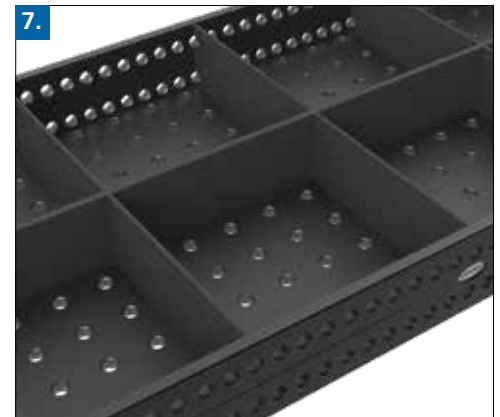
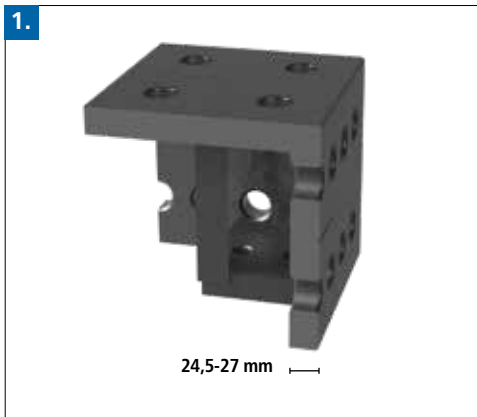
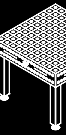

1. DEBLJINA MATERIJALA

- cca 24,5 – 27 mm

2. MATERIJAL

Kvalitet čelika S355J2+N,
plazmanitrirani s BAR premazom*

STUPANJ TVRDOĆE PREMA VICKERSU

Tvrdoća površine: cca 450 – 750
Tvrdoća baze: cca 165 – 220

* Zbog nedostatka tvrdoće materijala, stol Professional 750 brže se troši.

3. PODACI

- Udaljenost između rupa 100 mm
- Udaljenost rešetke 100 mm

4. STRANA STOLA

- visina 200 mm
- dodatne rupe omogućavaju paralelno stiskanje u 50 mm mrežu

5. RAZRAĐENI RADIJUSI

- radijus od 3 mm na gornjim, horizontalnim rubovima stola smanjuju oštećenja Siegmundove opreme i komponenti kupca
- radijus od 6 mm na vertikalnim, kutnim rubovima smanjuje rizik od ozljeda

6. SISTEM RUPA

- Ø 28,15 mm

Radijus R3 rupa na površini stola:

- smanjuju oštećenja na stolu, Siegmundovoj opremi i komponentama kupca
- za lakše umetanje vijaka i opreme
- još manje prijanjanja prskanja od varenja na rubovima rupa
- manje oštećenja na rubovima rupa uzrokovanih pomicanjem teških komponenti
- veliki žlijeb na donjoj strani stola omogućava optimalnu snagu stiskanja vijaka (Vidi stranicu 246)

7. OJAČANJE

- s razmakom od 500 do 600 mm
- više ojačanja

8. NOGE STOLA

- oblikovana cijev 90x90 mm
- ploča noge Ø 90 mm
- 50 mm fino podesivo
(Podaci se odnose na model noge Basic)

9. KAPACITET

Kapacitet po jednoj nozi 2.000 kg.
Maksimalno preporučeno opterećenje:
sa 4 noge = 4.000 kg
sa 6 nogu = 6.000 kg
sa 8 nogu = 8.000 kg
pri ravnomjernoj raspodjeli tereta.
(Podaci se odnose na model noge Basic)

Matematički gledano ukupno moguće opterećenje (kapacitet) je puno veće. No, navedeno moguće opterećenje je manje zbog sigurnosnih razloga.

Ukoliko vam je potrebno veće opterećenje, molimo da konzultirate proizvođača.

Professional 750



Slika pokazuje stol sa diagonalnom rešetkom.

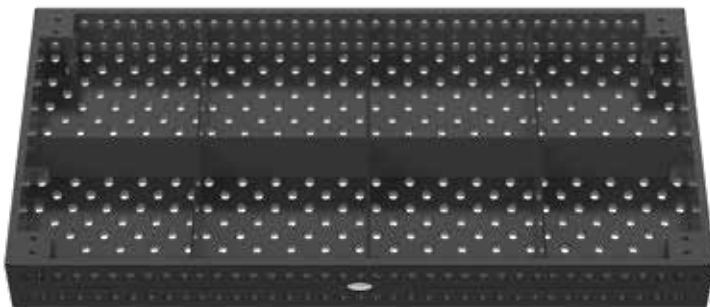

Opis:

Professional 750 stol ima vodoravno/okomito raspoređene rupe na vrhu stola, a taj raspored rupa komplementan je sa dijagonalnim rasporedom rupa na 50 mm mreži na stranama stola. Promjer provrta je 28 mm, debljina materijala je od 24,5-27 mm, a stol je proizveden je od visoko kvalitetnog čelika S355J2+N. Rešetka ima razmak od 100 mm što olakšava postavljanje vaše opreme.

Stolovi za zavarivanje imaju mjernu ljestvicu u nizu.

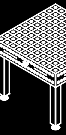

	Noge stola:	Dužina: (a)	Širina: (b)	Visina: (c)	Težina:	Professional 750 plazma nitriran 100 mm rešetke	Professional 750 plazma nitriran Dijagonalna rešetka	Smanjena cijena bez plamanitracije
Professional 750 1000x1000x200 plazma nitriran sa Noga osnovna oprema 650 Visina stola 850	4	1000 mm	1000 mm	200 mm	cca. 416 kg	2-280010.P 1.846,00 € ●	2-280010.PD ○ 2.078,00 €	2-285110 ○ -195,00 €
Professional 750 1200x800x200 plazma nitriran sa Noga osnovna oprema 650 Visina stola 850	4	1200 mm	800 mm	200 mm	cca. 408 kg	2-280025.P 1.846,00 € ●	2-280025.PD ○ 2.078,00 €	2-285125 ○ -195,00 €
Professional 750 1200x1200x200 plazma nitriran sa Noga osnovna oprema 650 Visina stola 850	4	1200 mm	1200 mm	200 mm	cca. 544 kg	2-280015.P 2.483,00 € ●	2-280015.PD ○ 2.772,00 €	2-285115 ○ -295,00 €
Professional 750 1500x1000x200 plazma nitriran sa Noga osnovna oprema 650 Visina stola 850	4	1500 mm	1000 mm	200 mm	cca. 577 kg	2-280035.P 2.541,00 € ●	2-280035.PD ○ 2.888,00 €	2-285135 ○ -295,00 €
Professional 750 1500x1500x200 plazma nitriran sa Noga osnovna oprema 650 Visina stola 850	4	1500 mm	1500 mm	200 mm	cca. 801 kg	2-280050.P 3.466,00 € ●	2-280050.PD ○ 3.929,00 €	2-285150 ○ -395,00 €
Professional 750 2000x1000x200 plazma nitriran sa Noga osnovna oprema 650 Visina stola 850	4	2000 mm	1000 mm	200 mm	cca. 730 kg	2-280020.P 3.003,00 € ●	2-280020.PD ● 3.466,00 €	2-285120 ○ -395,00 €
Professional 750 2000x1200x200 plazma nitriran sa Noga osnovna oprema 650 Visina stola 850	4	2000 mm	1200 mm	200 mm	cca. 843 kg	2-280060.P 3.409,00 € ●	2-280060.PD ○ 3.929,00 €	2-285160 ○ -395,00 €
Professional 750 2000x2000x200 plazma nitriran sa Noga osnovna oprema 650 Visina stola 850	4	2000 mm	2000 mm	200 mm	cca. 1299 kg	2-280045.P 5.272,00 € ●	2-280045.PD ○ 5.966,00 €	2-285145 ○ -595,00 €
Professional 750 2400x1200x200 plazma nitriran sa Noga osnovna oprema 650 Visina stola 850	4	2400 mm	1200 mm	200 mm	cca. 986 kg	2-280030.P 3.814,00 € ●	2-280030.PD ● 4.392,00 €	2-285130 ○ -495,00 €
Professional 750 3000x1500x200 plazma nitriran sa Noga osnovna oprema 650 Visina stola 850	6	3000 mm	1500 mm	200 mm	cca. 1517 kg	2-280040.P 5.550,00 € ●	2-280040.PD ● 6.128,00 €	2-285140 ○ -695,00 €
Professional 750 4000x2000x200 plazma nitriran sa Noga osnovna oprema 650 Visina stola 850	8	4000 mm	2000 mm	200 mm	cca. 2501 kg	2-280055.P 8.328,00 € ●	2-280055.PD ○ 9.138,00 €	2-285155 ○ -895,00 €
Više veličina na upit								○

● = Proizvod je proizveden za skladište; ○ = Proizvod se proizvodi prema narudžbi; Objašnjenja pogledajte na stranici 84

Nadopлата za stol sa još jednom nogom proizlazi iz razlike u odnosu na standardnu opremu i ovisi o vrsti odabrane noge.

Težina = Stol + Platform + Noga osnovna oprema

Professional Extreme 8.7



Professional Extreme 8.7

» **Tvrdoća površine do 850 Vickersa!**

Profesionalni Extreme 8.7 stolovi za zavarivanje su napravljeni od specijalnog alatnog čelika te dodatno plazma nitrirani i obloženi. Ovaj stol je, zbog povećanog kapaciteta, pogodan za rad sa vrlo teškim komponentama. Ako su stolovi opremljeni dijagonalnom mrežom, opcije stezanja gotovo da se udvostručuju.

Također možete
pronaći snimku
proizvoda na:

[www.siegmund.com/
V280020.X](http://www.siegmund.com/V280020.X)



NOGE STOLA



Visina noge u mm.
Brojevi u crnom su standardne visine noge za gore prikazani stol.
Sivi brojevi su, ovisno o tipu noge, bez dodatne naplate i moraju biti navedeni na narudžbi.

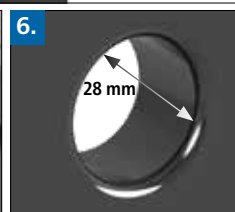
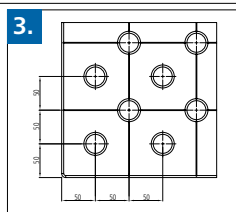
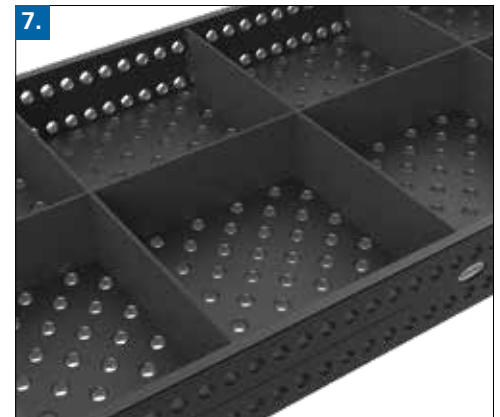
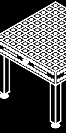

1. DEBLJINA MATERIJALA

- cca 24,5 – 27 mm

2. MATERIJAL

Očvrsnuti alatni čelik X8.7, plazmanitrirani s BAR premazom*

STUPANJ TVRDOĆE PREMA VICKERSU

Ploča stola:

Tvrdoća površine: cca 450 – 850

Tvrdoća baze: cca 280 – 340

Stranica stola:

Tvrdoća površine: cca 450 – 750

Tvrdoća baze: cca 165 – 220

* manje tražene stranice stola se još uvijek izrađuju od S355J2+N kako bi se uskladila svojstva izvedbe, trajnosti i cijene.

3. PODACI

- Udaljenost između rupa 100 mm
- Udaljenost rešetke 100 mm

4. STRANA STOLA

- visina 200 mm
- dodatne rupe omogućavaju paralelno stiskanje u 50 mm mrežu

5. RAZRAĐENI RADIJUSI

- radijus od 3 mm na gornjim, horizontalnim rubovima stola smanjuju oštećenja Siegmundove opreme i komponenti kupca
- radijus od 6 mm na vertikalnim, kutnim rubovima smanjuje rizik od ozljeda

6. SISTEM RUPA

- Ø 28,15 mm

Radijus R3 rupa na površini stola:

- smanjuju oštećenja na stolu, Siegmundovoj opremi i komponentama kupca
- za lakše umetanje vijaka i opreme
- još manje prijanjanja prskanja od varenja na rubovima rupa
- manje oštećenja na rubovima rupa uzrokovanih pomicanjem teških komponenti
- veliki žlijeb na donjoj strani stola omogućava optimalnu snagu stiskanja vijaka (Vidi stranicu 246)

7. OJAČANJE

- s razmakom od 500 do 600 mm
- više ojačanja

8. NOGE STOLA

- oblikovana cijev 90x90 mm
- ploča noge Ø 90 mm
- noga stola je do 50 mm fino podesiva (Podaci se odnose na model noge Basic)

9. KAPACITET

Kapacitet po jednoj nozi 2.000 kg.
Maksimalno preporučeno opterećenje:
sa 4 noge = 4.000 kg
sa 6 nogu = 6.000 kg
sa 8 nogu = 8.000 kg
pri ravnomjernoj raspodjeli tereta.
(Podaci se odnose na model noge Basic)

Matematički gledano ukupno moguće opterećenje (kapacitet) je puno veće. No, navedeno moguće opterećenje je manje zbog sigurnosnih razloga.

Ukoliko vam je potrebno veće opterećenje, molimo da konzultirate proizvođača.

Professional Extreme 8.8



Professional Extreme 8.8

» Tvrdoća površine do 900 Vickersa!

Professional Extreme 8.8 stolovi za zavarivanje napravljeni su od specijalnog alatnog čelika te dodatno plazma nitrirani i premazani. Zbog velike čvrstoće površine, ovi stolovi imaju visoku otpornost na udarce i koroziju. Ovaj stol je zbog povećanog kapaciteta pogodan za rad s vrlo teškim komponentama.

Ako su stolovi opremljeni dijagonalnom mrežom, opcije stezanja gotovo da se udvostručuju.



Također možete
pronaći snimku
proizvoda na:

[www.siegmund.com/
VHardness](http://www.siegmund.com/VHardness)



NOGE STOLA



Visina noge u mm.
Brojevi u crnom su standardne visine noge za gore prikazani stol.
Sivi brojevi su, ovisno o tipu noge, bez dodatne naplate i moraju biti navedeni na narudžbi.

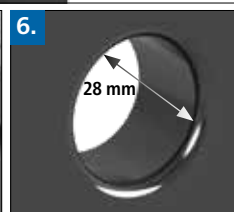
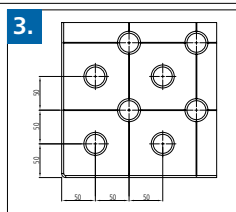
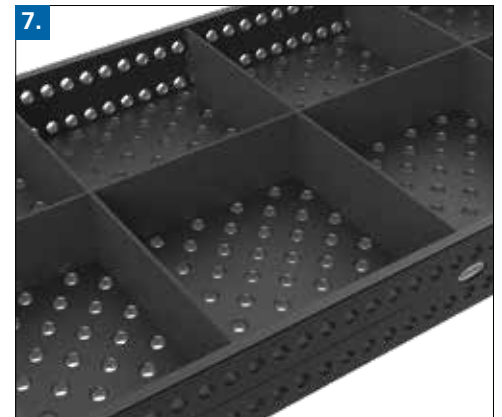
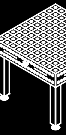

1. DEBLJINA MATERIJALA

- cca 24,5 – 27 mm

2. MATERIJAL

Očvršnuti alatni čelik X8.8, plazmanitrirani s BAR premazom*

STUPANJ TVRDOĆE PREMA VICKERSU

Ploča stola:

Tvrdoća površine: cca 500 – 900

Tvrdoća baze: cca 360 – 420

Stranica stola:

Tvrdoća površine: cca 450 – 750

Tvrdoća baze: cca 165 – 220

opcija:

Tvrdoća površine: cca 500 – 900

Tvrdoća baze: cca 360 – 420

* manje tražene stranice stola se još uvijek izrađuju od S355J2+N kako bi se uskladila svojstva izvedbe, trajnosti i cijene.

3. PODACI

- Udaljenost između rupa 100 mm
- Udaljenost rešetke 100 mm

4. STRANA STOLA

- visina 200 mm
- dodatne rupe omogućavaju paralelno stiskanje u 50 mm mrežu

5. RAZRAĐENI RADIJUSI

- radijus od 3 mm na gornjim, horizontalnim rubovima stola smanjuju oštećenja Siegmundove opreme i komponenti kupca
- radijus od 6 mm na vertikalnim, kutnim rubovima smanjuje rizik od ozljeda

6. SISTEM RUPA

- Ø 28,15 mm

Radijus R3 rupa na površini stola:

- smanjuju oštećenja na stolu, Siegmundovoj opremi i komponentama kupca
- za lakše umetanje vijaka i opreme
- još manje prijanjanja prskanja od varenja na rubovima rupa
- manje oštećenja na rubovima rupa uzrokovanih pomicanjem teških komponenti
- veliki žlijeb na donjoj strani stola omogućava optimalnu snagu stiskanja vijaka (Vidi stranicu 246)

7. OJAČANJE

- s razmakom od 500 do 600 mm
- više ojačanja

8. NOGE STOLA

- oblikovana cijev 90x90 mm
- ploča noge Ø 90 mm
- noga stola je do 50 mm fino podesiva (Podaci se odnose na model noge Basic)

9. KAPACITET

Kapacitet po jednoj nozi 2.000 kg.

Maksimalno preporučeno opterećenje:

sa 4 noge = 4.000 kg

sa 6 nogu = 6.000 kg

sa 8 nogu = 8.000 kg

pri ravnomjernoj raspodjeli tereta.

(Podaci se odnose na model noge Basic)

Matematički gledano ukupno moguće opterećenje (kapacitet) je puno veće. No, navedeno moguće opterećenje je manje zbog sigurnosnih razloga.

Ukoliko vam je potrebno veće opterećenje, molimo da konzultirate proizvođača.

Professional Extreme 8.7 / Professional Extreme 8.8 1000x1000x200 mm

Opis:

Stol Professional Extreme 1000x1000x200 mm ima vodoravan / okomit raspored rupa na vrhu stola te dijagonalni raspored rupa na 50 mm mreži na stranama stola. Promjer provrta je 28 mm, a debljina materijala je otprilike 24,5-27 mm. Površina stola napravljene su od visoko-kvalitetnog čelika. Zbog financijskih razloga, stranice se još rade od visoko kvalitetnog S355J2+N čelika. Rešetka ima razmak od 100 mm što Vam pomaže da organizirate svoju opremu.

Stolovi za zavarivanje imaju mjernu ljestvicu u nizu.

Pregled svih informacija vezane uz noge stola možete pronaći na stranici 162.



Težina: cca. 416 kg

Težina = Stol + Platform + Noga osnovna oprema

Slika pokazuje stol Professional Extreme sa diagonalnom rešetkom.

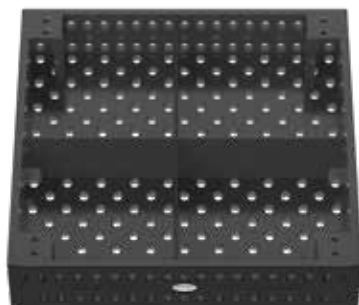

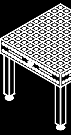









Professional Extreme 8.7 / Professional Extreme 8.8
1000x1000x200 mm

1000x1000x200 - plazma nitriran	Professional Extreme 8.7 - 100 mm rešetke	Professional Extreme 8.7 - Dijagonalna rešetka	Professional Extreme 8.8 - 100 mm rešetke	Professional Extreme 8.8 - Dijagonalna rešetka	Smanjena cijena bez plamanitracije
bez nogu	2-280010.X7.T1 1.894,00 € ●	2-280010.XD7.T1 2.125,00 € ●	2-280010.X8.T1 2.414,00 € ○	2-280010.XD8.T1 2.692,00 € ○	2-285110 -195,00 € ○
sa Noga osnovna oprema 650 Visina stola 850	2-280010.X7 2.078,00 € ●	2-280010.XD7 2.309,00 € ●	2-280010.X8 2.598,00 € ○	2-280010.XD8 2.876,00 € ○	2-285110 -195,00 € ○

● = Proizvod je proizveden za skladište; ○ = Proizvod se proizvodi prema narudžbi; Objašnjenja pogledajte na stranici 84

Varijante nogu za stol za zavarivanje Professional Extreme						
Nadoplate Noga osnovna oprema (Vidi stranicu 164)	Nadoplate Noga s kotačem i kočnicom 650 (Vidi stranicu 168)	Nadoplate Noga sa podnim učvršćenjem 650 (Vidi stranicu 170)	Nadoplate Noga sa podnim učvršćenjem 750 (Vidi stranicu 170)	Nadoplate Noga za stol podesiva po visini 550-900 (Vidi stranicu 166)	Nadoplate Noga za stol podesiva po visini 450-700 (Vidi stranicu 166)	Nadoplate Noga podesiva po visini sa kotačem i sa ručnom kočnicom 550-750 (Vidi stranicu 169)
Promjena bez nadoplate						
						
2-280857.XX ●	2-280876.XX 82,00 €	2-280874.XX 52,00 €	2-280875.XX 52,00 €	2-280877.XX 63,00 €	2-280878.XX 63,00 €	2-280879.XX 103,00 €

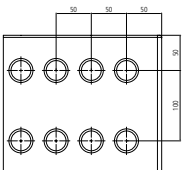
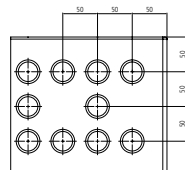
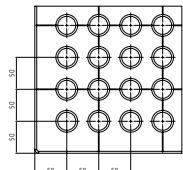
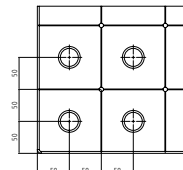
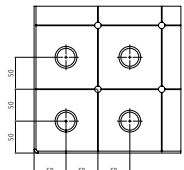
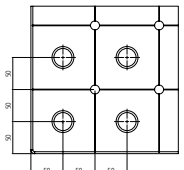
Posebna oprema za stolove Professional Extreme	Strana stola		Površina			
	 Primjer za Dijagonalna rešetka + Mjerna ljestvica	Naknada za duplo čvršće bočne stranice stola (Vidi stranicu 104)	Dodatna dijagonalna mreža za stranu stola (Vidi stranicu 82)	Rešetka 50 mm dodatno se naplaćuje (Vidi stranicu 82)	Dodatna naplata dijagonalne rešetke Navoj M8 / M12 / M16 (Vidi stranicu 82)	
						
Professional Extreme	2-286710.X 546,00 €	2-286610.X 227,00 €	2-286510.X 454,00 €	M8 2-286110.X 479,00 €	M12 2-286210.X 479,00 €	M16 2-286310.X 479,00 €

Odgovarajući okvir za ovu veličinu stola možete naći na stranici 370, odgovarajuće podizne platforme na stranici 174.



Professional Extreme 8.7 / Professional Extreme 8.8 1200x800x200 mm



Opis:

Stol Professional Extreme 1200x800x200 mm ima vodoravan / okomit raspored rupa na vrhu stola te dijagonalni raspored rupa na 50 mm mreži na stranama stola. Promjer provrta je 28 mm, a debljina materijala je otprilike 24,5-27 mm. Površina stola napravljene su od visoko-kvalitetnog čelika. Zbog finansijskih razloga, stranice se još rade od visoko kvalitetnog S355J2+N čelika. Rešetka ima razmak od 100 mm što Vam pomaže da organizirate svoju opremu.

Stolovi za zavarivanje imaju mjernu ljestvicu u nizu.

Pregled svih informacija vezane uz noge stola možete pronaći na stranici 162.

Težina: cca. 408 kg

Težina = Stol + Platform + Noga osnovna oprema

Slika pokazuje stol Professional Extreme sa diagonalnom rešetkom.

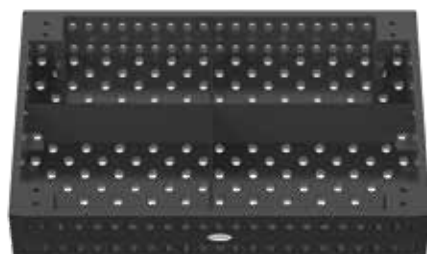

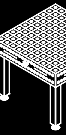









Professional Extreme 8.7 / Professional Extreme 8.8
1200x800x200 mm

1200x800x200 - plazma nitriran	Professional Extreme 8.7 - 100 mm rešetke	Professional Extreme 8.7 - Dijagonalna rešetka	Professional Extreme 8.8 - 100 mm rešetke	Professional Extreme 8.8 - Dijagonalna rešetka	Smanjena cijena bez plamanitracije
bez nogu	2-280025.X7.T1 1.894,00 €	2-280025.XD7.T1 2.125,00 €	2-280025.X8.T1 2.414,00 €	2-280025.XD8.T1 2.692,00 €	2-285125 -195,00 €
sa Noga osnovna oprema 650 Visina stola 850	2-280025.X7 2.078,00 €	2-280025.XD7 2.309,00 €	2-280025.X8 2.598,00 €	2-280025.XD8 2.876,00 €	2-285125 -195,00 €

● = Proizvod je proizveden za skladište; ○ = Proizvod se proizvodi prema narudžbi; Objašnjenja pogledajte na stranici 84

Varijante nogu za stol za zavarivanje Professional Extreme						
Nadoplate Noga osnovna oprema (Vidi stranicu 164)	Nadoplate Noga s kotačem i kočnicom 650 (Vidi stranicu 168)	Nadoplate Noga sa podnim učvršćenjem 650 (Vidi stranicu 170)	Nadoplate Noga sa podnim učvršćenjem 750 (Vidi stranicu 170)	Nadoplate Noga za stol podesiva po visini 550-900 (Vidi stranicu 166)	Nadoplate Noga za stol podesiva po visini 450-700 (Vidi stranicu 166)	Nadoplate Noga podesiva po visini sa kotačem i sa ručnom kočnicom 550-750 (Vidi stranicu 169)
Promjena bez nadoplate						
						
2-280857.XX ●	2-280876.XX 82,00 €	2-280874.XX 52,00 €	2-280875.XX 52,00 €	2-280877.XX 63,00 €	2-280878.XX 63,00 €	2-280879.XX 103,00 €

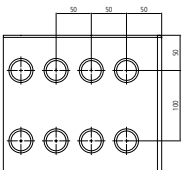
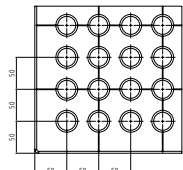
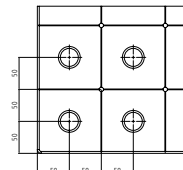
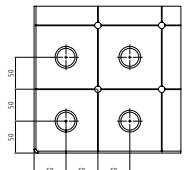
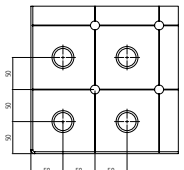
Posebna oprema za stolove Professional Extreme	Strana stola		Površina			
	Naknada za duplo čvršće bočne stranice stola (Vidi stranicu 104)	Dodatna dijagonalna mreža za stranu stola (Vidi stranicu 82)	Rešetka 50 mm dodatno se naplaćuje (Vidi stranicu 82)	Dodatna naplata dijagonalne rešetke Navoj M8 / M12 / M16 (Vidi stranicu 82)		
 Primjer za 50 mm rešetke						
Professional Extreme	2-286725.X 546,00 €	2-286625.X 227,00 €	2-286525.X 454,00 €	2-286125.X 479,00 €	2-286225.X 479,00 €	2-286325.X 479,00 €

Odgovarajući okvir za ovu veličinu stola možete naći na stranici 370, odgovarajuće podizne platforme na stranici 174.



Professional Extreme 8.7 / Professional Extreme 8.8 1200x1200x200 mm



Opis:

Stol Professional Extreme 1200x1200x200 mm ima vodoravan / okomit raspored rupa na vrhu stola te dijagonalni raspored rupa na 50 mm mreži na stranama stola. Promjer provrta je 28 mm, a debljina materijala je otprilike 24,5-27 mm. Površina stola napravljene su od visoko-kvalitetnog čelika. Zbog finansijskih razloga, stranice se još rade od visoko kvalitetnog S355J2+N čelika. Rešetka ima razmak od 100 mm što Vam pomaže da organizirate svoju opremu.

Stolovi za zavarivanje imaju mjernu ljestvicu u nizu.

Pregled svih informacija vezane uz noge stola možete pronaći na stranici 162.

Težina: cca. 544 kg

Težina = Stol + Platform + Noga osnovna oprema

Slika pokazuje stol Professional Extreme sa diagonalnom rešetkom.

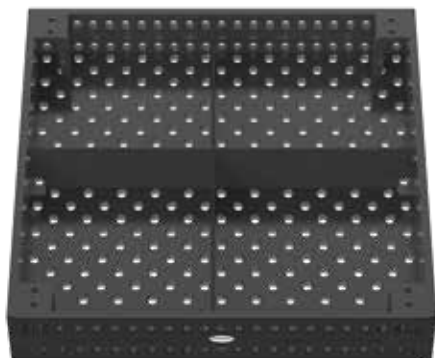

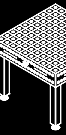

Professional Extreme 8.7 / Professional Extreme 8.8
1200x1200x200 mm

1200x1200x200 - plazma nitriran	Professional Extreme 8.7 - 100 mm rešetke	Professional Extreme 8.7 - Dijagonalna rešetka	Professional Extreme 8.8 - 100 mm rešetke	Professional Extreme 8.8 - Dijagonalna rešetka	Smanjena cijena bez plamanitracije
bez nogu	2-280015.X7.T1 2.530,00 €	2-280015.XD7.T1 2.819,00 €	2-280015.X8.T1 2.819,00 €	2-280015.XD8.T1 3.120,00 €	2-285115 -295,00 €
sa Noga osnovna oprema 650 Visina stola 850	2-280015.X7 2.714,00 €	2-280015.XD7 3.003,00 €	2-280015.X8 3.003,00 €	2-280015.XD8 3.304,00 €	2-285115 -295,00 €

● = Proizvod je proizveden za skladište; ○ = Proizvod se proizvodi prema narudžbi; Objašnjenja pogledajte na stranici 84

Varijante nogu za stol za zavarivanje Professional Extreme						
Nadoplate Noga osnovna oprema (Vidi stranicu 164)	Nadoplate Noga s kotačem i kočnicom 650 (Vidi stranicu 168)	Nadoplate Noga sa podnim učvršćenjem 650 (Vidi stranicu 170)	Nadoplate Noga sa podnim učvršćenjem 750 (Vidi stranicu 170)	Nadoplate Noga za stol podesiva po visini 550-900 (Vidi stranicu 166)	Nadoplate Noga za stol podesiva po visini 450-700 (Vidi stranicu 166)	Nadoplate Noga podesiva po visini sa kotačem i sa ručnom kočnicom 550-750 (Vidi stranicu 169)
Promjena bez nadoplate						
2-280857.XX ●	2-280876.XX 82,00 €	2-280874.XX 52,00 €	2-280875.XX 52,00 €	2-280877.XX 63,00 €	2-280878.XX 63,00 €	2-280879.XX 103,00 €

Posebna oprema za stolove Professional Extreme	Strana stola		Površina			
		Naknada za duplo čvršće bočne stranice stola (Vidi stranicu 104)	Dodatna dijagonalna mreža za stranu stola (Vidi stranicu 82)	Rešetka 50 mm dodatno se naplaćuje (Vidi stranicu 82)	Dodatna naplata dijagonalne rešetke Navoj M8 / M12 / M16 (Vidi stranicu 82)	
Primjer za koordinatne ljestvice						
Professional Extreme	2-286715.X 660,00 €	2-286615.X 227,00 €	2-286515.X 624,00 €	M8 2-286115.X 479,00 €	M12 2-286215.X 479,00 €	M16 2-286315.X 479,00 €

Odgovarajući okvir za ovu veličinu stola možete naći na stranici 370, odgovarajuće podizne platforme na stranici 174.



Professional Extreme 8.7 / Professional Extreme 8.8 1500x1000x200 mm

Opis:

Stol Professional Extreme 1500x1000x200 mm ima vodoravan / okomit raspored rupa na vrhu stola te dijagonalni raspored rupa na 50 mm mreži na stranama stola. Promjer provrta je 28 mm, a debljina materijala je otprilike 24,5-27 mm. Površina stola napravljene su od visoko-kvalitetnog čelika. Zbog financijskih razloga, stranice se još rade od visoko kvalitetnog S355J2+N čelika. Rešetka ima razmak od 100 mm što Vam pomaže da organizirate svoju opremu.

Stolovi za zavarivanje imaju mjernu ljestvicu u nizu.

Pregled svih informacija vezane uz noge stola možete pronaći na stranici 162.



Težina: cca. 577 kg

Težina = Stol + Platform + Noga osnovna oprema

Slika pokazuje stol Professional Extreme sa diagonalnom rešetkom.

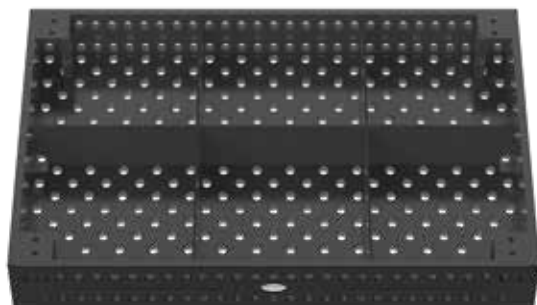

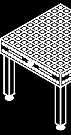









Professional Extreme 8.7 / Professional Extreme 8.8
1500x1000x200 mm

1500x1000x200 - plazma nitiran	Professional Extreme 8.7 - 100 mm rešetke	Professional Extreme 8.7 - Dijagonalna rešetka	Professional Extreme 8.8 - 100 mm rešetke	Professional Extreme 8.8 - Dijagonalna rešetka	Smanjena cijena bez plamanitracije
bez nogu	2-280035.X7.T1 2.704,00 €	2-280035.XD7.T1 3.051,00 €	2-280035.X8.T1 2.970,00 €	2-280035.XD8.T1 3.282,00 €	2-285135 -295,00 €
sa Noga osnovna oprema 650 Visina stola 850	2-280035.X7 2.888,00 €	2-280035.XD7 3.235,00 €	2-280035.X8 3.154,00 €	2-280035.XD8 3.466,00 €	2-285135 -295,00 €

● = Proizvod je proizveden za skladište; ○ = Proizvod se proizvodi prema narudžbi; Objašnjenja pogledajte na stranici 84

Varijante nogu za stol za zavarivanje Professional Extreme						
Nadoplate Noga osnovna oprema (Vidi stranicu 164)	Nadoplate Noga s kotačem i kočnicom 650 (Vidi stranicu 168)	Nadoplate Noga sa podnim učvršćenjem 650 (Vidi stranicu 170)	Nadoplate Noga sa podnim učvršćenjem 750 (Vidi stranicu 170)	Nadoplate Noga za stol podesiva po visini 550-900 (Vidi stranicu 166)	Nadoplate Noga za stol podesiva po visini 450-700 (Vidi stranicu 166)	Nadoplate Noga podesiva po visini sa kotačem i sa ručnom kočnicom 550-750 (Vidi stranicu 169)
Promjena bez nadoplate						
						
2-280857.XX ●	2-280876.XX 82,00 €	2-280874.XX 52,00 €	2-280875.XX 52,00 €	2-280877.XX 63,00 €	2-280878.XX 63,00 €	2-280879.XX 103,00 €

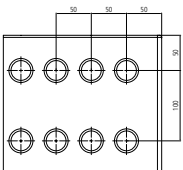
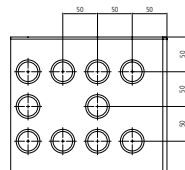
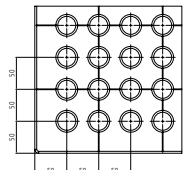
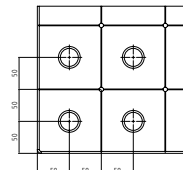
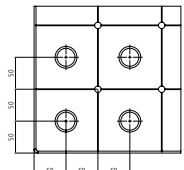
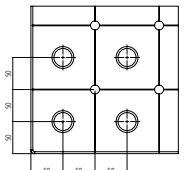
Posebna oprema za stolove Professional Extreme	Strana stola		Površina			
	Naknada za duplo čvršće bočne stranice stola (Vidi stranicu 104)	Dodatna dijagonalna mreža za stranu stola (Vidi stranicu 82)	Rešetka 50 mm dodatno se naplaćuje (Vidi stranicu 82)	Dodatna naplata dijagonalne rešetke Navoj M8 / M12 / M16 (Vidi stranicu 82)		
 Primjer za Dijagonalna rešetka M8						
Professional Extreme	2-286735.X 690,00 €	2-286635.X 227,00 €	2-286535.X 624,00 €	M8 2-286135.X 479,00 €	M12 2-286235.X 479,00 €	M16 2-286335.X 479,00 €

Odgovarajući okvir za ovu veličinu stola možete naći na stranici 370, odgovarajuće podizne platforme na stranici 174.



Professional Extreme 8.7 / Professional Extreme 8.8 1500x1500x200 mm



Opis:

Stol Professional Extreme 1500x1500x200 mm ima vodoravan / okomit raspored rupa na vrhu stola te dijagonalni raspored rupa na 50 mm mreži na stranama stola. Promjer provrta je 28 mm, a debljina materijala je otprilike 24,5-27 mm. Površina stola napravljene su od visoko-kvalitetnog čelika. Zbog financijskih razloga, stranice se još rade od visoko kvalitetnog S355J2+N čelika. Rešetka ima razmak od 100 mm što Vam pomaže da organizirate svoju opremu.

Stolovi za zavarivanje imaju mjernu ljestvicu u nizu.

Pregled svih informacija vezane uz noge stola možete pronaći na stranici 162.

Težina: cca. 801 kg

Težina = Stol + Platform + Noga osnovna oprema

Slika pokazuje stol Professional Extreme sa diagonalnom rešetkom.

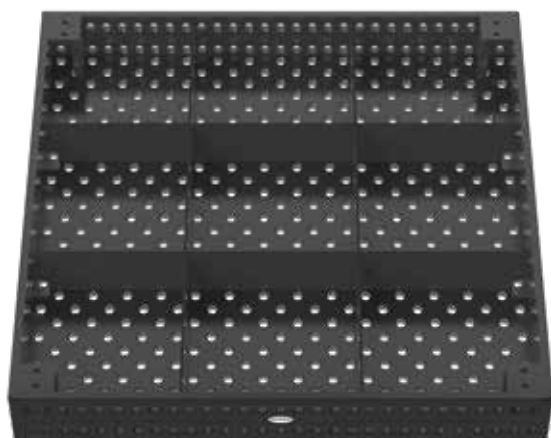

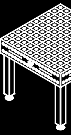







Professional Extreme 8.7 / Professional Extreme 8.8
1500x1500x200 mm

1500x1500x200 - plazma nitriran	Professional Extreme 8.7 - 100 mm rešetke	Professional Extreme 8.7 - Dijagonalna rešetka	Professional Extreme 8.8 - 100 mm rešetke	Professional Extreme 8.8 - Dijagonalna rešetka	Smanjena cijena bez plamanitracije
bez nogu	2-280050.X7.T1 3.514,00 € ●	2-280050.XD7.T1 3.977,00 € ●	2-280050.X8.T1 3.977,00 € ○	2-280050.XD8.T1 4.440,00 € ○	2-285150 -395,00 € ○
sa Noga osnovna oprema 650 Visina stola 850	2-280050.X7 3.698,00 € ●	2-280050.XD7 4.161,00 € ●	2-280050.X8 4.161,00 € ○	2-280050.XD8 4.624,00 € ○	2-285150 -395,00 € ○

● = Proizvod je proizveden za skladište; ○ = Proizvod se proizvodi prema narudžbi; Objašnjenja pogledajte na stranici 84

Varijante nogu za stol za zavarivanje Professional Extreme						
Nadoplate Noga osnovna oprema (Vidi stranicu 164)	Nadoplate Noga s kotačem i kočnicom 650 (Vidi stranicu 168)	Nadoplate Noga sa podnim učvršćenjem 650 (Vidi stranicu 170)	Nadoplate Noga sa podnim učvršćenjem 750 (Vidi stranicu 170)	Nadoplate Noga za stol podesiva po visini 550-900 (Vidi stranicu 166)	Nadoplate Noga za stol podesiva po visini 450-700 (Vidi stranicu 166)	Nadoplate Noga podesiva po visini sa kotačem i sa ručnom kočnicom 550-750 (Vidi stranicu 169)
Promjena bez nadoplate						
						
2-280857.XX ●	2-280876.XX 82,00 €	2-280874.XX 52,00 €	2-280875.XX 52,00 €	2-280877.XX 63,00 €	2-280878.XX 63,00 €	2-280879.XX 103,00 €

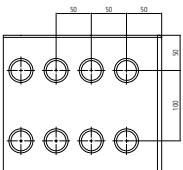
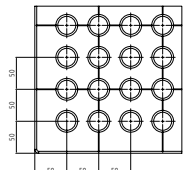
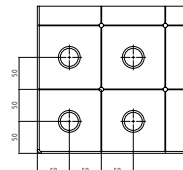
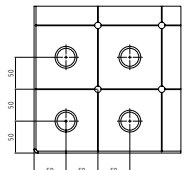
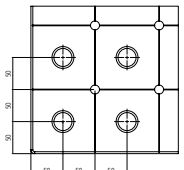
Posebna oprema za stolove Professional Extreme	Strana stola		Površina			
	Naknada za duplo čvršće bočne stranice stola (Vidi stranicu 104)	Dodatna dijagonalna mreža za stranu stola (Vidi stranicu 82)	Rešetka 50 mm dodatno se naplaćuje (Vidi stranicu 82)	Dodatna naplata dijagonalne rešetke Navoj M8 / M12 / M16 (Vidi stranicu 82)		
 Primjer za Dijagonalna rešetka M12						
Professional Extreme	2-286750.X 893,00 €	2-286650.X 216,00 €	2-286550.X 898,00 €	2-286150.X 630,00 €	2-286250.X 630,00 €	2-286350.X 630,00 €

Odgovarajući okvir za ovu veličinu stola možete naći na stranici 370, odgovarajuće podizne platforme na stranici 174.



Professional Extreme 8.7 / Professional Extreme 8.8 2000x1000x200 mm



Težina: cca. 730 kg
Težina = Stol + Platform + Noga osnovna oprema

Slika pokazuje stol Professional Extreme sa diagonalnom rešetkom.

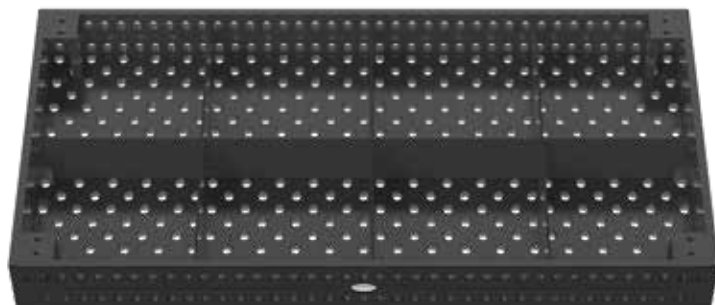

Opis:

Stol Professional Extreme 2000x1000x200 mm ima vodoravan / okomit raspored rupa na vrhu stola te dijagonalni raspored rupa na 50 mm mreži na stranama stola. Promjer provrta je 28 mm, a debljina materijala je otprilike 24,5-27 mm. Površina stola napravljene su od visoko-kvalitetnog čelika. Zbog finansijskih razloga, stranice se još rade od visoko kvalitetnog S355J2+N čelika. Rešetka ima razmak od 100 mm što Vam pomaže da organizirate svoju opremu.

Stolovi za zavarivanje imaju mjernu ljestvicu u nizu.

Pregled svih informacija vezane uz noge stola možete pronaći na stranici 162.

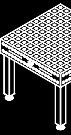

Professional Extreme 8.7 / Professional Extreme 8.8
2000x1000x200 mm

2000x1000x200 - plazma nitiran	Professional Extreme 8.7 - 100 mm rešetke	Professional Extreme 8.7 - Dijagonalna rešetka	Professional Extreme 8.8 - 100 mm rešetke	Professional Extreme 8.8 - Dijagonalna rešetka	Smanjena cijena bez plamanitracije
bez nogu	2-280020.X7.T1 3.167,00 €	2-280020.XD7.T1 3.618,00 €	2-280020.X8.T1 3.583,00 €	2-280020.XD8.T1 4.046,00 €	2-285120 -395,00 €
sa Noga osnovna oprema 650 Visina stola 850	2-280020.X7 3.351,00 €	2-280020.XD7 3.802,00 €	2-280020.X8 3.767,00 €	2-280020.XD8 4.230,00 €	2-285120 -395,00 €

● = Proizvod je proizveden za skladište; ○ = Proizvod se proizvodi prema narudžbi; Objašnjenja pogledajte na stranici 84

Varijante nogu za stol za zavarivanje Professional Extreme						
Nadoplate Noga osnovna oprema (Vidi stranicu 164)	Nadoplate Noga s kotačem i kočnicom 650 (Vidi stranicu 168)	Nadoplate Noga sa podnim učvršćenjem 650 (Vidi stranicu 170)	Nadoplate Noga sa podnim učvršćenjem 750 (Vidi stranicu 170)	Nadoplate Noga za stol podesiva po visini 550-900 (Vidi stranicu 166)	Nadoplate Noga za stol podesiva po visini 450-700 (Vidi stranicu 166)	Nadoplate Noga podesiva po visini sa kotačem i sa ručnom kočnicom 550-750 (Vidi stranicu 169)
Promjena bez nadoplate						
2-280857.XX ●	2-280876.XX 82,00 €	2-280874.XX 52,00 €	2-280875.XX 52,00 €	2-280877.XX 63,00 €	2-280878.XX 63,00 €	2-280879.XX 103,00 €

Posebna oprema za stolove Professional Extreme	Strana stola		Površina			
	Naknada za duplo čvršće bočne stranice stola (Vidi stranicu 104)	Dodatna dijagonalna mreža za stranu stola (Vidi stranicu 82)	Rešetka 50 mm dodatno se naplaćuje (Vidi stranicu 82)	Dodatna naplata dijagonalne rešetke Navoj M8 / M12 / M16 (Vidi stranicu 82)		
Primjer za Dijagonalna rešetka M16			M8	M12	M16	
Professional Extreme	2-286720.X 858,00 €	2-286620.X 227,00 €	2-286520.X 851,00 €	2-286120.X 630,00 €	2-286220.X 630,00 €	2-286320.X 630,00 €

Odgovarajući okvir za ovu veličinu stola možete naći na stranici 370, odgovarajuće podizne platforme na stranici 174.



Professional Extreme 8.7 / Professional Extreme 8.8 2000x1200x200 mm



Težina: cca. 843 kg
Težina = Stol + Platform + Noga osnovna oprema

Slika pokazuje stol Professional Extreme sa diagonalnom rešetkom.

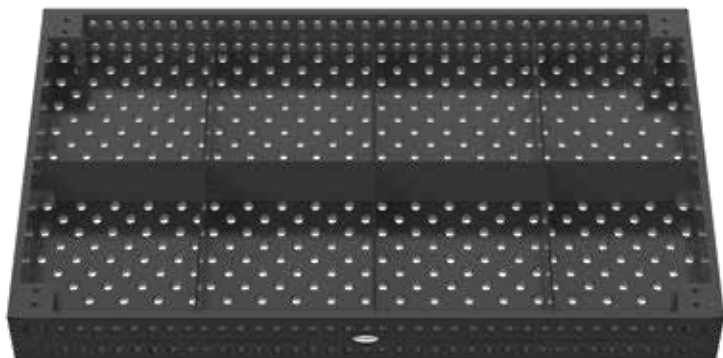

Opis:

Stol Professional Extreme 2000x1200x200 mm ima vodoravan / okomit raspored rupa na vrhu stola te dijagonalni raspored rupa na 50 mm mreži na stranama stola. Promjer provrta je 28 mm, a debljina materijala je otprilike 24,5-27 mm. Površina stola napravljene su od visoko-kvalitetnog čelika. Zbog finansijskih razloga, stranice se još rade od visoko kvalitetnog S355J2+N čelika. Rešetka ima razmak od 100 mm što Vam pomaže da organizirate svoju opremu.

Stolovi za zavarivanje imaju mjernu ljestvicu u nizu.

Pregled svih informacija vezane uz noge stola možete pronaći na stranici 162.

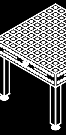

Professional Extreme 8.7 / Professional Extreme 8.8
2000x1200x200 mm

2000x1200x200 - plazma nitirani	Professional Extreme 8.7 - 100 mm rešetke	Professional Extreme 8.7 - Dijagonalna rešetka	Professional Extreme 8.8 - 100 mm rešetke	Professional Extreme 8.8 - Dijagonalna rešetka	Smanjena cijena bez plamanitracije
bez nogu	2-280060.X7.T1 3.572,00 €	2-280060.XD7.T1 4.081,00 €	2-280060.X8.T1 4.093,00 €	2-280060.XD8.T1 4.556,00 €	2-285160 -395,00 €
sa Noga osnovna oprema 650 Visina stola 850	2-280060.X7 3.756,00 €	2-280060.XD7 4.265,00 €	2-280060.X8 4.277,00 €	2-280060.XD8 4.740,00 €	2-285160 -395,00 €

● = Proizvod je proizveden za skladište; ○ = Proizvod se proizvodi prema narudžbi; Objašnjenja pogledajte na stranici 84

Varijante nogu za stol za zavarivanje Professional Extreme						
Nadoplate Noga osnovna oprema (Vidi stranicu 164)	Nadoplate Noga s kotačem i kočnicom 650 (Vidi stranicu 168)	Nadoplate Noga sa podnim učvršćenjem 650 (Vidi stranicu 170)	Nadoplate Noga sa podnim učvršćenjem 750 (Vidi stranicu 170)	Nadoplate Noga za stol podesiva po visini 550-900 (Vidi stranicu 166)	Nadoplate Noga za stol podesiva po visini 450-700 (Vidi stranicu 166)	Nadoplate Noga podesiva po visini sa kotačem i sa ručnom kočnicom 550-750 (Vidi stranicu 169)
Promjena bez nadoplate						
2-280857.XX ●	2-280876.XX 82,00 €	2-280874.XX 52,00 €	2-280875.XX 52,00 €	2-280877.XX 63,00 €	2-280878.XX 63,00 €	2-280879.XX 103,00 €

Posebna oprema za stolove Professional Extreme	Strana stola		Površina			
	Naknada za duplo čvršće bočne stranice stola (Vidi stranicu 104)	Dodatna dijagonalna mreža za stranu stola (Vidi stranicu 82)	Rešetka 50 mm dodatno se naplaćuje (Vidi stranicu 82)	Dodatna naplata dijagonalne rešetke Navoj M8 / M12 / M16 (Vidi stranicu 82)		
 Primjer za dijagonalna rešetka za stranu stola.						
Professional Extreme	2-286760.X 941,00 €	2-286660.X 227,00 €	2-286560.X 973,00 €	M8 2-286160.X 693,00 €	M12 2-286260.X 693,00 €	M16 2-286360.X 693,00 €

Odgovarajući okvir za ovu veličinu stola možete naći na stranici 370, odgovarajuće podizne platforme na stranici 174.



Professional Extreme 8.7 / Professional Extreme 8.8 2000x2000x200 mm



Težina: cca. 1.299 kg
Težina = Stol + Platform + Noga osnovna oprema

Slika pokazuje stol Professional Extreme sa diagonalnom rešetkom.

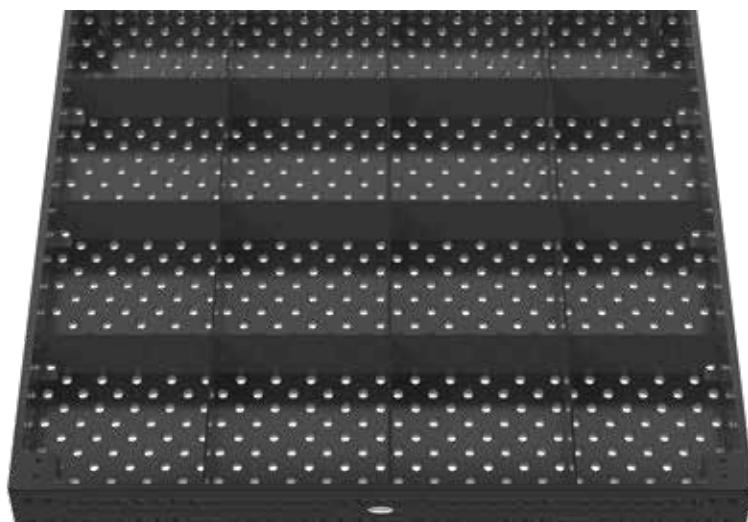

Opis:

Stol Professional Extreme 2000x2000x200 mm ima vodoravan / okomit raspored rupa na vrhu stola te dijagonalni raspored rupa na 50 mm mreži na stranama stola. Promjer provrta je 28 mm, a debljina materijala je otprilike 24,5-27 mm. Površina stola napravljene su od visoko-kvalitetnog čelika. Zbog finansijskih razloga, stranice se još rade od visoko kvalitetnog S355J2+N čelika. Rešetka ima razmak od 100 mm što Vam pomaže da organizirate svoju opremu.

Stolovi za zavarivanje imaju mjernu ljestvicu u nizu.



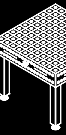



Pregled svih informacija vezane uz noge stola možete pronaći na stranici 162.



Professional Extreme 8.7 / Professional Extreme 8.8
2000x2000x200 mm

2000x2000x200 - plazma nitriran	Professional Extreme 8.7 - 100 mm rešetke	Professional Extreme 8.7 - Dijagonalna rešetka	Professional Extreme 8.8 - 100 mm rešetke	Professional Extreme 8.8 - Dijagonalna rešetka	Smanjena cijena bez plamanitracije
bez nogu	2-280045.X7.T1 5.435,00 €	2-280045.XD7.T1 6.130,00 €	2-280045.X8.T1 6.176,00 €	2-280045.XD8.T1 6.986,00 €	2-285145 -595,00 €
sa Noga osnovna oprema 650 Visina stola 850	2-280045.X7 5.619,00 €	2-280045.XD7 6.314,00 €	2-280045.X8 6.360,00 €	2-280045.XD8 7.170,00 €	2-285145 -595,00 €

● = Proizvod je proizveden za skladište; ○ = Proizvod se proizvodi prema narudžbi; Objašnjenja pogledajte na stranici 84

Varijante nogu za stol za zavarivanje Professional Extreme						
Nadoplate Noga osnovna oprema (Vidi stranicu 164)	Nadoplate Noga s kotačem i kočnicom 650 (Vidi stranicu 168)	Nadoplate Noga sa podnim učvršćenjem 650 (Vidi stranicu 170)	Nadoplate Noga sa podnim učvršćenjem 750 (Vidi stranicu 170)	Nadoplate Noga za stol podesiva po visini 550-900 (Vidi stranicu 166)	Nadoplate Noga za stol podesiva po visini 450-700 (Vidi stranicu 166)	Nadoplate Noga podesiva po visini sa kotačem i sa ručnom kočnicom 550-750 (Vidi stranicu 169)
Promjena bez nadoplate						
						
2-280857.XX ●	2-280876.XX 82,00 €	2-280874.XX 52,00 €	2-280875.XX 52,00 €	2-280877.XX 63,00 €	2-280878.XX 63,00 €	2-280879.XX 103,00 €

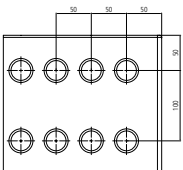
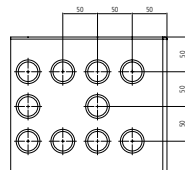
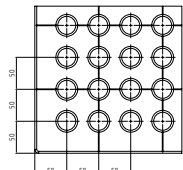
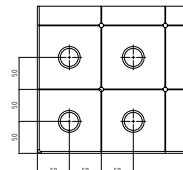
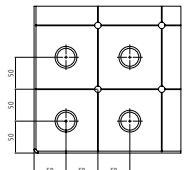
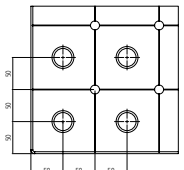
Posebna oprema za stolove Professional Extreme	Strana stola		Površina			
	Naknada za duplo čvršće bočne stranice stola (Vidi stranicu 104)	Dodatna dijagonalna mreža za stranu stola (Vidi stranicu 82)	Rešetka 50 mm dodatno se naplaćuje (Vidi stranicu 82)	Dodatna naplata dijagonalne rešetke Navoj M8 / M12 / M16 (Vidi stranicu 82)		
 Primjer za 100 mm rešetke						
Professional Extreme	2-286745.X 1.446,00 €	2-286645.X 371,00 €	2-286545.X 1.635,00 €	M8 2-286145.X 1.109,00 €	M12 2-286245.X 1.109,00 €	M16 2-286345.X 1.109,00 €

Odgovarajući okvir za ovu veličinu stola možete naći na stranici 370, odgovarajuće podizne platforme na stranici 174.



Professional Extreme 8.7 / Professional Extreme 8.8 2400x1200x200 mm



Težina: cca. 986 kg
Težina = Stol + Platform + Noga osnovna oprema

Slika pokazuje stol Professional Extreme sa diagonalnom rešetkom.

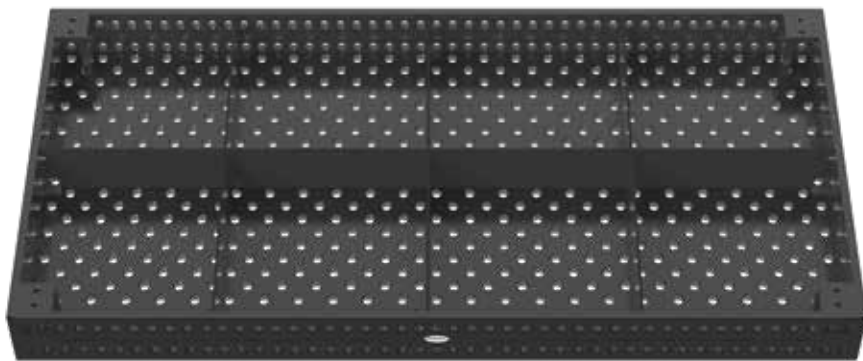

Opis:

Stol Professional Extreme 2400x1200x200 mm ima vodoravan / okomit raspored rupa na vrhu stola te dijagonalni raspored rupa na 50 mm mreži na stranama stola. Promjer provrta je 28 mm, a debljina materijala je otprilike 24,5-27 mm. Površina stola napravljene su od visoko-kvalitetnog čelika. Zbog finansijskih razloga, stranice se još rade od visoko kvalitetnog S355J2+N čelika. Rešetka ima razmak od 100 mm što Vam pomaže da organizirate svoju opremu.

Stolovi za zavarivanje imaju mjernu ljestvicu u nizu.







Pregled svih informacija vezane uz noge stola možete pronaći na stranici 162.



Professional Extreme 8.7 / Professional Extreme 8.8
2400x1200x200 mm

2400x1200x200 - plazma nitiran	Professional Extreme 8.7 - 100 mm rešetke	Professional Extreme 8.7 - Dijagonalna rešetka	Professional Extreme 8.8 - 100 mm rešetke	Professional Extreme 8.8 - Dijagonalna rešetka	Smanjena cijena bez plamanitracije
bez nogu	2-280030.X7.T1 4.004,00 €	2-280030.XD7.T1 4.556,00 €	2-280030.X8.T1 4.440,00 €	2-280030.XD8.T1 5.134,00 €	2-285130 -495,00 €
sa Noga osnovna oprema 650 Visina stola 850	2-280030.X7 4.188,00 €	2-280030.XD7 4.740,00 €	2-280030.X8 4.624,00 €	2-280030.XD8 5.318,00 €	2-285130 -495,00 €

● = Proizvod je proizveden za skladište; ○ = Proizvod se proizvodi prema narudžbi; Objašnjenja pogledajte na stranici 84

Varijante nogu za stol za zavarivanje Professional Extreme						
Nadoplate Noga osnovna oprema (Vidi stranicu 164)	Nadoplate Noga s kotačem i kočnicom 650 (Vidi stranicu 168)	Nadoplate Noga sa podnim učvršćenjem 650 (Vidi stranicu 170)	Nadoplate Noga sa podnim učvršćenjem 750 (Vidi stranicu 170)	Nadoplate Noga za stol podesiva po visini 550-900 (Vidi stranicu 166)	Nadoplate Noga za stol podesiva po visini 450-700 (Vidi stranicu 166)	Nadoplate Noga podesiva po visini sa kotačem i sa ručnom kočnicom 550-750 (Vidi stranicu 169)
Promjena bez nadoplate						
						
2-280857.XX ●	2-280876.XX 82,00 €	2-280874.XX 52,00 €	2-280875.XX 52,00 €	2-280877.XX 63,00 €	2-280878.XX 63,00 €	2-280879.XX 103,00 €

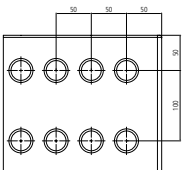
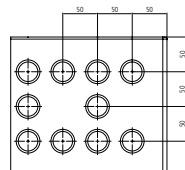
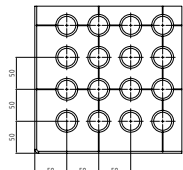
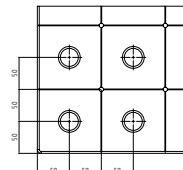
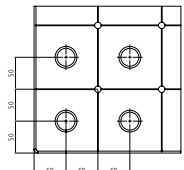
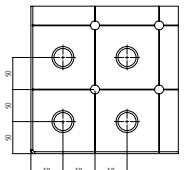
Posebna oprema za stolove Professional Extreme	Strana stola		Površina			
	 Primjer za 50 mm rešetke	Naknada za duplo čvršće bočne stranice stola (Vidi stranicu 104)	Dodatna dijagonalna mreža za stranu stola (Vidi stranicu 82)	Rešetka 50 mm dodatno se naplaćuje (Vidi stranicu 82)	Dodatna naplata dijagonalne rešetke Navoj M8 / M12 / M16 (Vidi stranicu 82)	
						
Professional Extreme	2-286730.X 1.090,00 €	2-286630.X 307,00 €	2-286530.X 1.130,00 €	M8 2-286130.X 806,00 €	M12 2-286230.X 806,00 €	M16 2-286330.X 806,00 €

Odgovarajući okvir za ovu veličinu stola možete naći na stranici 370, odgovarajuće podizne platforme na stranici 174.



Professional Extreme 8.7 / Professional Extreme 8.8 3000x1500x200 mm

Opis:

Stol Professional Extreme 3000x1500x200 mm ima vodoravan / okomit raspored rupa na vrhu stola te dijagonalni raspored rupa na 50 mm mreži na stranama stola. Promjer provrta je 28 mm, a debljina materijala je otprilike 24,5-27 mm. Površina stola napravljene su od visoko-kvalitetnog čelika. Zbog financijskih razloga, stranice se još rade od visoko kvalitetnog S355J2+N čelika. Rešetka ima razmak od 100 mm što Vam pomaže da organizirate svoju opremu.

Stolovi za zavarivanje imaju mjernu ljestvicu u nizu.

Pregled svih informacija vezane uz noge stola možete pronaći na stranici 162.



Težina: cca. 1.517 kg

Težina = Stol + Platform + Noga osnovna oprema

Slika pokazuje stol Professional Extreme sa diagonalnom rešetkom.

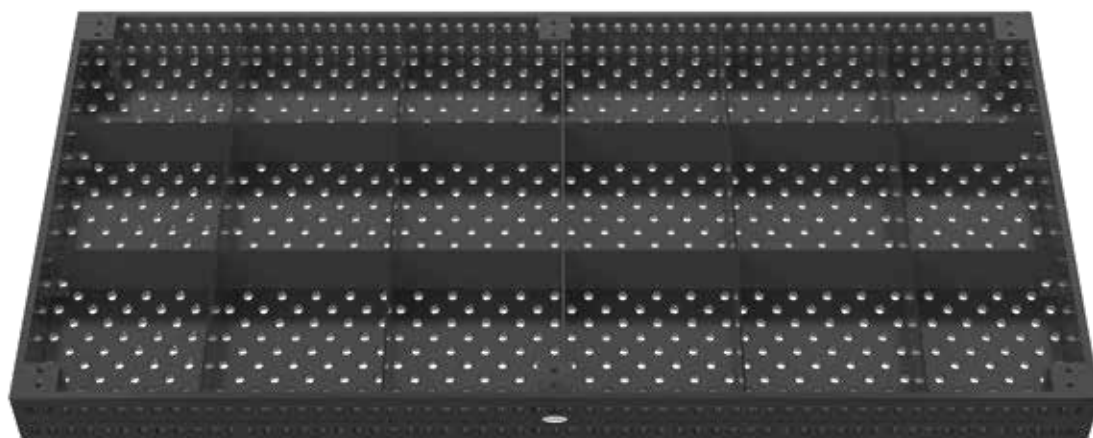

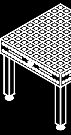







Professional Extreme 8.7 / Professional Extreme 8.8
3000x1500x200 mm

3000x1500x200 - plazma nitiran	Professional Extreme 8.7 - 100 mm rešetke	Professional Extreme 8.7 - Dijagonalna rešetka	Professional Extreme 8.8 - 100 mm rešetke	Professional Extreme 8.8 - Dijagonalna rešetka	Smanjena cijena bez plamanitracije
bez nogu	2-280040.X7.T1 5.676,00 €	2-280040.XD7.T1 6.315,00 €	2-280040.X8.T1 6.663,00 €	2-280040.XD8.T1 7.241,00 €	2-285140 -695,00 €
sa Noga osnovna oprema 650 Visina stola 850	2-280040.X7 5.952,00 €	2-280040.XD7 6.591,00 €	2-280040.X8 6.939,00 €	2-280040.XD8 7.517,00 €	2-285140 -695,00 €

● = Proizvod je proizveden za skladište; ○ = Proizvod se proizvodi prema narudžbi; Objašnjenja pogledajte na stranici 84

Varijante nogu za stol za zavarivanje Professional Extreme				
Nadoplata Noga osnovna oprema (Vidi stranicu 164) Promjena bez nadoplate 	Nadoplata Noga sa podnim učvršćenjem 650 (Vidi stranicu 170) 	Nadoplata Noga sa podnim učvršćenjem 750 (Vidi stranicu 170) 	Nadoplata Noga za stol podesiva po visini 550-900 (Vidi stranicu 166) 	Nadoplata Noga za stol podesiva po visini 450-700 (Vidi stranicu 166) 
2-280857.XX ●	2-280874.XX 52,00 €	2-280875.XX 52,00 €	2-280877.XX 63,00 €	2-280878.XX 63,00 €

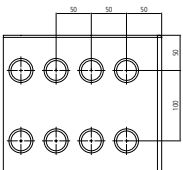
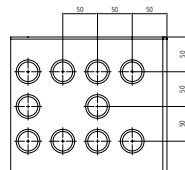
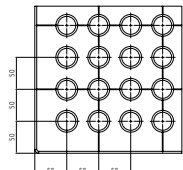
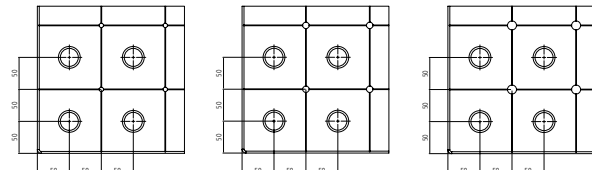
Posebna oprema za stolove Professional Extreme  Primjer za Dijagonalna rešetka M8	Strana stola		Površina			
	Naknada za duplo čvršće bočne stranice stola (Vidi stranicu 104) 	Dodatna dijagonalna mreža za stranu stola (Vidi stranicu 82) 	Rešetka 50 mm dodatno se naplaćuje (Vidi stranicu 82) 	Dodatna naplata dijagonalne rešetke Navoj M8 / M12 / M16 (Vidi stranicu 82) 	M8	M12
Professional Extreme	2-286740.X 1.491,00 €	2-286640.X 307,00 €	2-286540.X 1.805,00 €	2-286140.X 945,00 €	2-286240.X 945,00 €	2-286340.X 945,00 €

Odgovarajući okvir za ovu veličinu stola možete naći na stranici 370, odgovarajuće podizne platforme na stranici 174.



Professional Extreme 8.7 / Professional Extreme 8.8 4000x2000x200 mm



Opis:

Stol Professional Extreme 4000x2000x200 mm ima vodoravan / okomit raspored rupa na vrhu stola te dijagonalni raspored rupa na 50 mm mreži na stranama stola. Promjer provrta je 28 mm, a debljina materijala je otprilike 24,5-27 mm. Površina stola napravljene su od visoko-kvalitetnog čelika. Zbog financijskih razloga, stranice se još rade od visoko kvalitetnog S355J2+N čelika. Rešetka ima razmak od 100 mm što Vam pomaže da organizirate svoju opremu.

Stolovi za zavarivanje imaju mjernu ljestvicu u nizu.

Pregled svih informacija vezane uz noge stola možete pronaći na stranici 162.

Težina: cca. 2.501 kg

Težina = Stol + Platform + Noga osnovna oprema

Slika pokazuje stol Professional Extreme sa diagonalnom rešetkom.

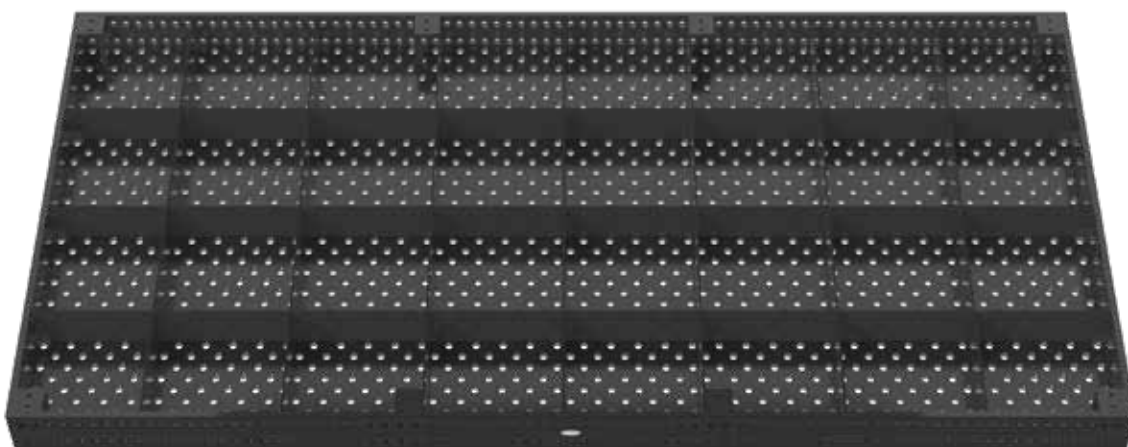

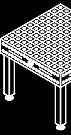







Professional Extreme 8.7 / Professional Extreme 8.8
4000x2000x200 mm

4000x2000x200 - plazma nitiran	Professional Extreme 8.7 - 100 mm rešetke	Professional Extreme 8.7 - Dijagonalna rešetka	Professional Extreme 8.8 - 100 mm rešetke	Professional Extreme 8.8 - Dijagonalna rešetka	Smanjena cijena bez plamanitracije
bez nogu	2-280055.X7.T1 8.793,00 € ●	2-280055.XD7.T1 9.696,00 € ●	2-280055.X8.T1 10.483,00 € ○	2-280055.XD8.T1 11.316,00 € ○	2-285155 -895,00 € ○
sa Noga osnovna oprema 650 Visina stola 850	2-280055.X7 9.161,00 € ●	2-280055.XD7 10.064,00 € ●	2-280055.X8 10.851,00 € ○	2-280055.XD8 11.684,00 € ○	2-285155 -895,00 € ○

● = Proizvod je proizveden za skladište; ○ = Proizvod se proizvodi prema narudžbi; Objašnjenja pogledajte na stranici 84

Varijante nogu za stol za zavarivanje Professional Extreme				
Nadoplata Noga osnovna oprema (Vidi stranicu 164) Promjena bez nadoplate 	Nadoplata Noga sa podnim učvršćenjem 650 (Vidi stranicu 170) 	Nadoplata Noga sa podnim učvršćenjem 750 (Vidi stranicu 170) 	Nadoplata Noga za stol podesiva po visini 550-900 (Vidi stranicu 166) 	Nadoplata Noga za stol podesiva po visini 450-700 (Vidi stranicu 166) 
2-280857.XX ●	2-280874.XX 52,00 €	2-280875.XX 52,00 €	2-280877.XX 63,00 €	2-280878.XX 63,00 €

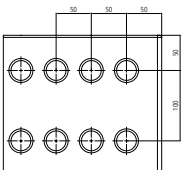
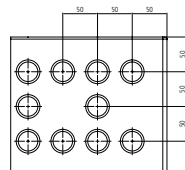
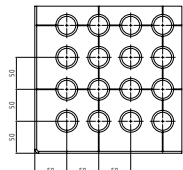
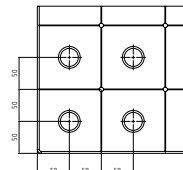
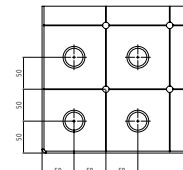
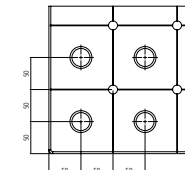
Posebna oprema za stolove Professional Extreme  Primjer za Dijagonalna rešetka + Mjerna ljestvica	Strana stola		Površina			
	Naknada za duplo čvršće bočne stranice stola (Vidi stranicu 104) 	Dodatna dijagonalna mreža za stranu stola (Vidi stranicu 82) 	Rešetka 50 mm dodatno se naplaćuje (Vidi stranicu 82) 	Dodatna naplata dijagonalne rešetke Navoj M8 / M12 / M16 (Vidi stranicu 82) 	 M8	 M12
Professional Extreme	2-286755.X ●	2-286655.X 454,00 €	2-286555.X 3.109,00 €	2-286155.X 1.890,00 €	2-286255.X 1.890,00 €	2-286355.X 1.890,00 €

Odgovarajući okvir za ovu veličinu stola možete naći na stranici 370, odgovarajuće podizne platforme na stranici 174.



Professional Extreme 8.7 / Professional Extreme 8.8 - Specijalne veličine

Opis:

Za odabir dostupnih veličina (do maksimalnih 1400x3800 mm) pogledajte tablicu.

Više veličina dostupno je na upit. Cijena ovisi o količini stolova.

Popust:

počevši od 2 komada: 5%

počevši od 5 komada: 10%

počevši od 10 komada: 15%

Pregled svih informacija vezane uz noge stola možete pronaći na stranici 162.

Specijalna oprema za stolove za zavarivanje kao što je ljestvica, dijagonalna rešetka i ljestvica, kordinirana ljestvica, 50 mm rešetke ili dijagonalna rešetka sa navojima M8 / M12/ M16 dostupno je na zahtjev.

Proizvod se proizvodi prema narudžbi.

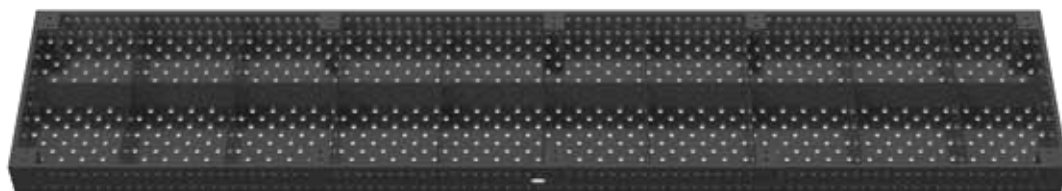

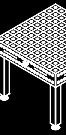

Professional Extreme 8.7 / Professional Extreme 8.8 - Specijalne veličine

Dimenzije	Professional Extreme 8.7	Professional Extreme 8.8
600 x 600	3.863,00 € 2-910606.XD7	4.916,00 € 2-910606.XD
600 x 800	4.113,00 € 2-910608.XD7	5.235,00 € 2-910608.XD
600 x 1000	4.361,00 € 2-910610.XD7	5.551,00 € 2-910610.XD
600 x 1400	4.859,00 € 2-910614.XD7	6.184,00 € 2-910614.XD
600 x 1600	5.107,00 € 2-910616.XD7	6.500,00 € 2-910616.XD
600 x 1800	5.356,00 € 2-910618.XD7	6.816,00 € 2-910618.XD
600 x 2000	5.606,00 € 2-910620.XD7	7.135,00 € 2-910620.XD
600 x 2200	5.854,00 € 2-910622.XD7	7.451,00 € 2-910622.XD
600 x 2400	6.103,00 € 2-910624.XD7	7.767,00 € 2-910624.XD
600 x 2600	6.352,00 € 2-910626.XD7	8.084,00 € 2-910626.XD
600 x 2800	6.600,00 € 2-910628.XD7	8.400,00 € 2-910628.XD
600 x 3000	6.849,00 € 2-910630.XD7	8.717,00 € 2-910630.XD
600 x 3200	7.099,00 € 2-910632.XD7	9.035,00 € 2-910632.XD
600 x 3400	7.347,00 € 2-910634.XD7	9.351,00 € 2-910634.XD
600 x 3600	7.596,00 € 2-910636.XD7	9.667,00 € 2-910636.XD
600 x 3800	7.844,00 € 2-910638.XD7	9.984,00 € 2-910638.XD
600 x 4000	8.093,00 € 2-910640.XD7	10.300,00 € 2-910640.XD
800 x 800	4.408,00 € 2-910808.XD7	5.610,00 € 2-910808.XD
800 x 1000	4.705,00 € 2-910810.XD7	5.988,00 € 2-910810.XD
800 x 1400	5.297,00 € 2-910814.XD7	6.741,00 € 2-910814.XD
800 x 1600	5.593,00 € 2-910816.XD7	7.118,00 € 2-910816.XD
800 x 1800	5.890,00 € 2-910818.XD7	7.496,00 € 2-910818.XD
800 x 2000	6.185,00 € 2-910820.XD7	7.872,00 € 2-910820.XD
800 x 2200	6.482,00 € 2-910822.XD7	8.249,00 € 2-910822.XD
800 x 2400	6.778,00 € 2-910824.XD7	8.627,00 € 2-910824.XD
800 x 2600	7.073,00 € 2-910826.XD7	9.002,00 € 2-910826.XD
800 x 2800	7.370,00 € 2-910828.XD7	9.380,00 € 2-910828.XD

Dimenzije	Professional Extreme 8.7	Professional Extreme 8.8
800 x 3000	7.667,00 € 2-910830.XD7	9.757,00 € 2-910830.XD
800 x 3200	7.962,00 € 2-910832.XD7	10.133,00 € 2-910832.XD
800 x 3400	8.258,00 € 2-910834.XD7	10.511,00 € 2-910834.XD
800 x 3600	8.555,00 € 2-910836.XD7	10.888,00 € 2-910836.XD
800 x 3800	8.850,00 € 2-910838.XD7	11.264,00 € 2-910838.XD
800 x 4000	9.147,00 € 2-910840.XD7	11.641,00 € 2-910840.XD
1000 x 1200	5.391,00 € 2-911012.XD7	6.861,00 € 2-911012.XD
1000 x 1400	5.736,00 € 2-911014.XD7	7.300,00 € 2-911014.XD
1000 x 1600	6.079,00 € 2-911016.XD7	7.737,00 € 2-911016.XD
1000 x 1800	6.422,00 € 2-911018.XD7	8.174,00 € 2-911018.XD
1000 x 2200	7.109,00 € 2-911022.XD7	9.047,00 € 2-911022.XD
1000 x 2400	7.452,00 € 2-911024.XD7	9.484,00 € 2-911024.XD
1000 x 2600	7.796,00 € 2-911026.XD7	9.923,00 € 2-911026.XD
1000 x 2800	8.140,00 € 2-911028.XD7	10.360,00 € 2-911028.XD
1000 x 3000	8.483,00 € 2-911030.XD7	10.796,00 € 2-911030.XD
1000 x 3200	8.826,00 € 2-911032.XD7	11.233,00 € 2-911032.XD
1000 x 3400	9.169,00 € 2-911034.XD7	11.670,00 € 2-911034.XD
1000 x 3600	9.514,00 € 2-911036.XD7	12.109,00 € 2-911036.XD
1000 x 3800	9.857,00 € 2-911038.XD7	12.545,00 € 2-911038.XD
1000 x 4000	10.200,00 € 2-911040.XD7	12.982,00 € 2-911040.XD
1200 x 1400	6.174,00 € 2-911214.XD7	7.857,00 € 2-911214.XD
1200 x 1600	6.563,00 € 2-911216.XD7	8.353,00 € 2-911216.XD
1200 x 1800	6.955,00 € 2-911218.XD7	8.851,00 € 2-911218.XD
1200 x 2200	7.737,00 € 2-911222.XD7	9.847,00 € 2-911222.XD
1200 x 2600	8.518,00 € 2-911226.XD7	10.841,00 € 2-911226.XD
1200 x 2800	8.909,00 € 2-911228.XD7	11.339,00 € 2-911228.XD
1200 x 3000	9.299,00 € 2-911230.XD7	11.835,00 € 2-911230.XD

Dimenzije	Professional Extreme 8.7	Professional Extreme 8.8
1200 x 3200	9.690,00 € 2-911232.XD7	12.333,00 € 2-911232.XD
1200 x 3400	10.082,00 € 2-911234.XD7	12.831,00 € 2-911234.XD
1200 x 3600	10.472,00 € 2-911236.XD7	13.327,00 € 2-911236.XD
1200 x 3800	10.863,00 € 2-911238.XD7	13.825,00 € 2-911238.XD
1200 x 4000	11.254,00 € 2-911240.XD7	14.323,00 € 2-911240.XD
1400 x 1400	6.611,00 € 2-911414.XD7	8.415,00 € 2-911414.XD
1400 x 1600	7.049,00 € 2-911416.XD7	8.972,00 € 2-911416.XD
1400 x 1800	7.487,00 € 2-911418.XD7	9.529,00 € 2-911418.XD
1400 x 2000	7.926,00 € 2-911420.XD7	10.088,00 € 2-911420.XD
1400 x 2200	8.364,00 € 2-911422.XD7	10.645,00 € 2-911422.XD
1400 x 2400	8.802,00 € 2-911424.XD7	11.203,00 € 2-911424.XD
1400 x 2600	9.240,00 € 2-911426.XD7	11.760,00 € 2-911426.XD
1400 x 2800	9.678,00 € 2-911428.XD7	12.317,00 € 2-911428.XD
1400 x 3000	10.117,00 € 2-911430.XD7	12.876,00 € 2-911430.XD
1400 x 3200	10.555,00 € 2-911432.XD7	13.433,00 € 2-911432.XD
1400 x 3400	10.993,00 € 2-911434.XD7	13.991,00 € 2-911434.XD
1400 x 3600	11.431,00 € 2-911436.XD7	14.548,00 € 2-911436.XD
1400 x 3800	11.868,00 € 2-911438.XD7	15.105,00 € 2-911438.XD

Aluminijska ploča s rupama

Opis:

Aluminijska ploča s rupama posebno je razvijena za obradu nehrđajućeg čelika kako bi se odvojio čelik od nehrđajućeg čelika. Moguć je širok raspon primjene, jer se razmještaj rupa slaže s razmještajem rupa na stolu. Verzija ploče od nehrđajućeg čelika dostupna je na zahtjev.

Kako bi se izbjegli dodatni troškovi transporta, preporučamo dostavu ploče zajedno sa stolom.

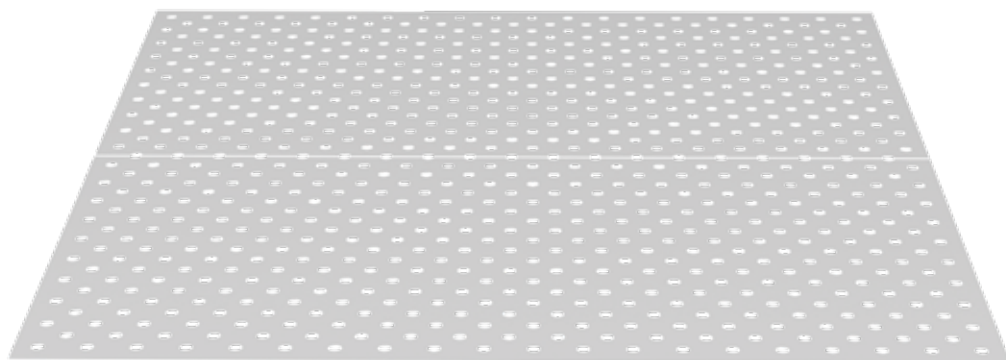
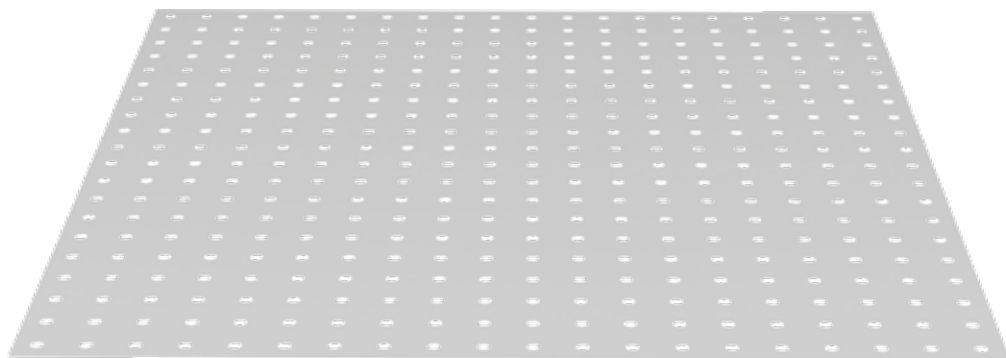

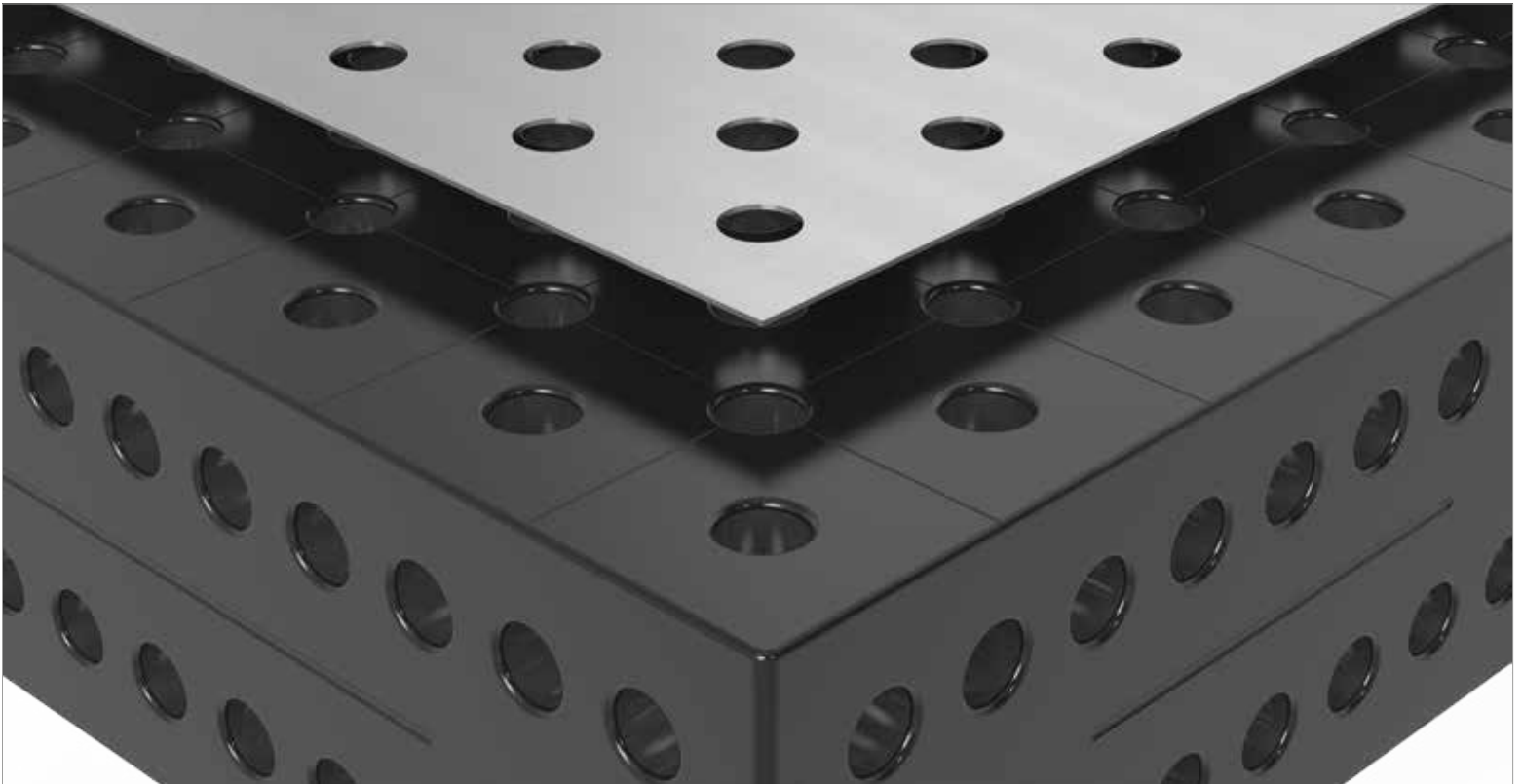
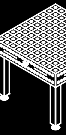

	Dužina: (a)	Širina: (b)	Visina: (c)	Težina:	Udaljenost rešetke 100 mm	Dijagonalna rešetka
Aluminijska ploča s rupama za stol 280010	994 mm	994 mm	2 mm	cca. 5,00 kg	2-280200 109,00 €	2-280200.D 139,00 €
Aluminijska ploča s rupama za stol 280025	1194 mm	794 mm	2 mm	cca. 4,80 kg	2-280202 105,00 €	2-280202.D 134,00 €
Aluminijska ploča s rupama za stol 280015	1194 mm	1194 mm	2 mm	cca. 7,30 kg	2-280204 157,00 €	2-280204.D 201,00 €
Aluminijska ploča s rupama za stol 280035	1494 mm	994 mm	2 mm	cca. 7,50 kg	2-280206 164,00 €	2-280206.D 208,00 €
Aluminijska ploča s rupama za stol 280050	1494 mm	1494 mm	2 mm	cca. 11 kg	2-280207 246,00 €	2-280207.D 313,00 €
Aluminijska ploča s rupama za stol 280020	1994 mm	994 mm	2 mm	cca. 10 kg	2-280201 219,00 €	2-280201.D 279,00 €
Aluminijska ploča s rupama za stol 280060	994 mm	1194 mm	2 mm	cca. 6,00 kg	2-280208 132,00 €	2-280208.D 167,00 €
Aluminijska ploča s rupama za stol 280060 (2x 280208 / 280208.D)				cca. 12 kg	2-280208.2 262,00 €	2-280208.D.2 334,00 €
Aluminijska ploča s rupama za stol 280045 (2x 280201 / 280201.D)				cca. 20 kg	2-280201.2 438,00 €	2-280201.D.2 557,00 €
Aluminijska ploča s rupama za stol 280030 (2x 280204 / 280204.D)				cca. 15 kg	2-280204.2 315,00 €	2-280204.D.2 401,00 €
Aluminijska ploča s rupama za stol 280040 (2x 280207 / 280207.D)				cca. 23 kg	2-280207.2 493,00 €	2-280207.D.2 624,00 €
Aluminijska ploča s rupama za stol 280055 (4x 280201 / 280201.D)				cca. 40 kg	2-280201.4 876,00 €	2-280201.D.4 1.115,00 €
Aluminijska ploča s rupama za stol 280040 (3x 280206 / 280206.D)				cca. 23 kg	2-280206.3 492,00 €	2-280206.D.3 624,00 €

● = Proizvod je proizveden za skladište; ○ = Proizvod se proizvodi prema narudžbi; Objašnjenja pogledajte na stranici 84

Stolovi sa t-utorom

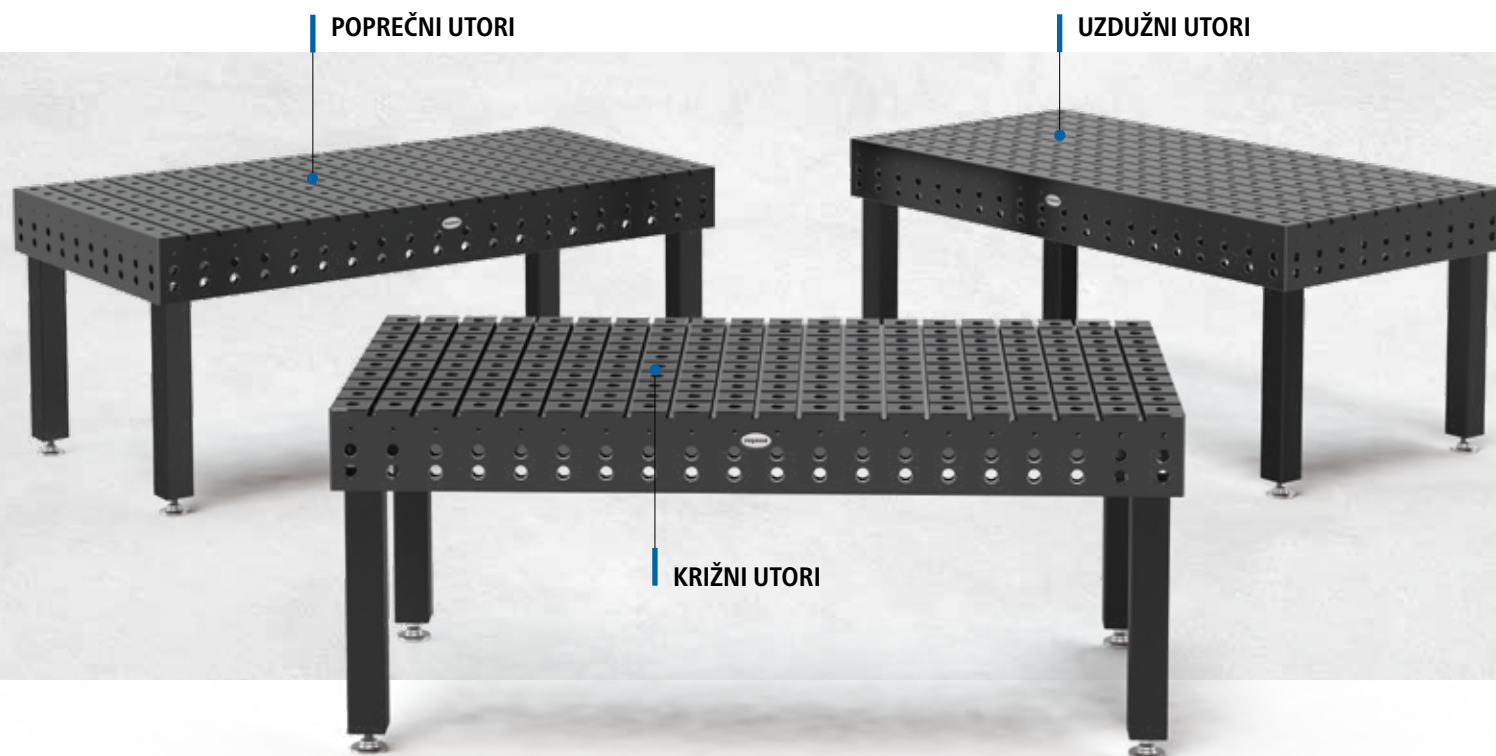

Stolovi sa t-utorom

T-utor stolovi za zavarivanje su proizvedeni od visoko kvalitetnog čelika S355J2+N te se plazma nitiraju termokemijskim procesom. Kroz dodatni tretman, površina stola postaje otpornija na koroziju. Zbog toga povećava se i kapacitet stola.

Stol je dostupan s poprečnim, uzdužnim ili križnim utorima. Na zahtjev moguće je dobiti i stol s T-utorima bez rupa.

Također možete
pronaći snimku
proizvoda na:

[www.siegmund.com/
V280020.PN](http://www.siegmund.com/V280020.PN)



NOGE STOLA



Stranica 164
Noga osnovna oprema



reddot design award
winner 2012



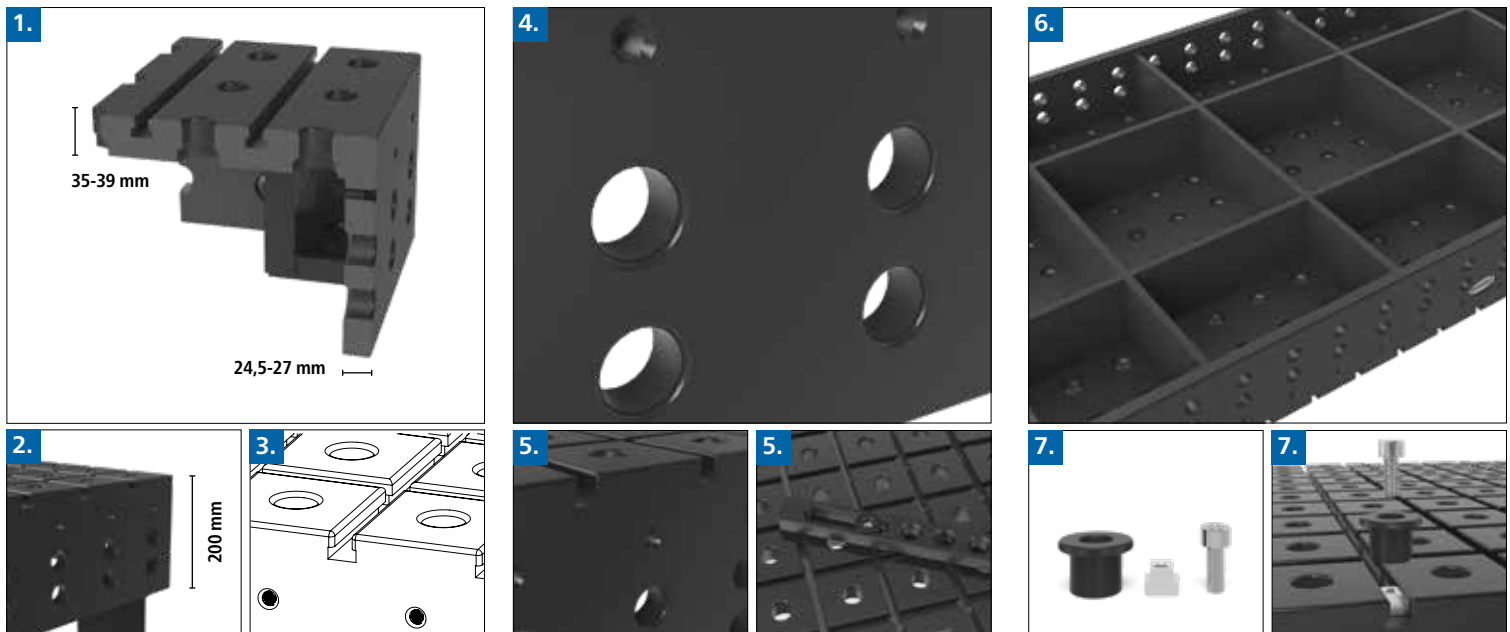
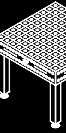

1. DEBLJINA MATERIJALA

- cca 35 – 39 mm / 24,5 – 27 mm

2. T-UTORI

Promjene dostupne uz nadoplatu:

- Udaljenost između t-utora (Standardno 100 mm)
- Veličina t-utora (Standardno 12 mm)

3. STRANA STOLA

- visina 200 mm

4. SISTEM RUPA

Radijus R3 rupa na površini stola:

- smanjuju oštećenja na stolu, Siegmundovoj opremi i komponentama kupca
- za lakše umetanje vijaka i opreme
- još manje prijanjanja prskanja od varenja na rubovima rupa
- manje oštećenja na rubovima rupa uzrokovanih pomicanjem teških komponenti
- veliki žlijeb na donjoj strani stola omogućava optimalnu snagu stiskanja vijaka (Vidi stranicu 246)

5. RUPA S NAVOJEM

Promjene dostupne uz nadoplatu:

- Udaljenost navojnih rupa (Standard 100 mm)
- Veličina navojnih rupa (Standardni navoj M10)
- Dodatni navoji na površini (M8 / M10 / M12 / M16)

Na zahtjev možete dobiti stol sa t-utorom bez rupa.

6. OJAČANJE

- s razmakom od 300 do 400 mm
- više ojačanja

7. DODACI

Uz stol s T-utorom dobijete i poseban pribor kao što je vijak s navojem, nastavak s navojem i utor za maticu. Naravno, možete koristiti i bilo koji drugi Siegmundov pribor za sistem 28.

8. KAPACITET

Kapacitet po jednoj nozi 2.000 kg.
Maksimalno preporučeno opterećenje:
sa 4 noge = 4.000 kg
sa 6 nogu = 6.000 kg
sa 8 nogu = 8.000 kg
pri ravnomjernoj raspodjeli tereta.
(Podaci se odnose na model noge Basic)

Matematički gledano ukupno moguće opterećenje (kapacitet) je puno veće. No, navedeno moguće opterećenje je manje zbog sigurnosnih razloga.

Ukoliko vam je potrebno veće opterećenje, molimo da konzultirate proizvođača.

Sve prednosti stola za zavarivanje Professional Extreme 8.7 su i prednosti stola s T-utorom. Pogledajte stranicu 103, primjer 2, 3, 5, 6, 8 i 9.

Stol s T-utorima sa križnim otvorom



Opis:

Novi stol s T-utorom ima vodoravno / okomit raspored rupa na vrhu isto kao i na 100 mm mreži na stranama. Dodatno dolazi s M10 navojnim rupama i križnim utorima.

Križni utori s razmakom od 100 mm nude mogućnost fiksiranja komponenata s duguljastom rupom u bilo kojem smjeru. Dodatke za T-utor stola pogledajte na stranici 140.

Preporučujemo da koristite stol s T-utorom za "čiste radove", jer je čišćenje križnog utora jako kompleksno. Kada varite, savjetujemo vam korištenje tehnika zavarivanja bez prskanja.

Na zahtjev možete dobiti stol sa t-utorom bez rupa.

Promjene dostupne uz nadoplatu:

- Udaljenost između t-utora (Standard 100 mm)
- Veličina t-utora (Standard 12 mm)
- Udaljenost navojnih rupa (Standard 100 mm)
- Dodatni navoji na površini
- Veličina navojnih rupa (Standardni navoj M10)

Pregled svih informacija vezane uz noge stola možete pronaći na stranici 162.

Slike pojedinih veličina proizvoda možete pogledati na web-stranici www.siegmund.com.



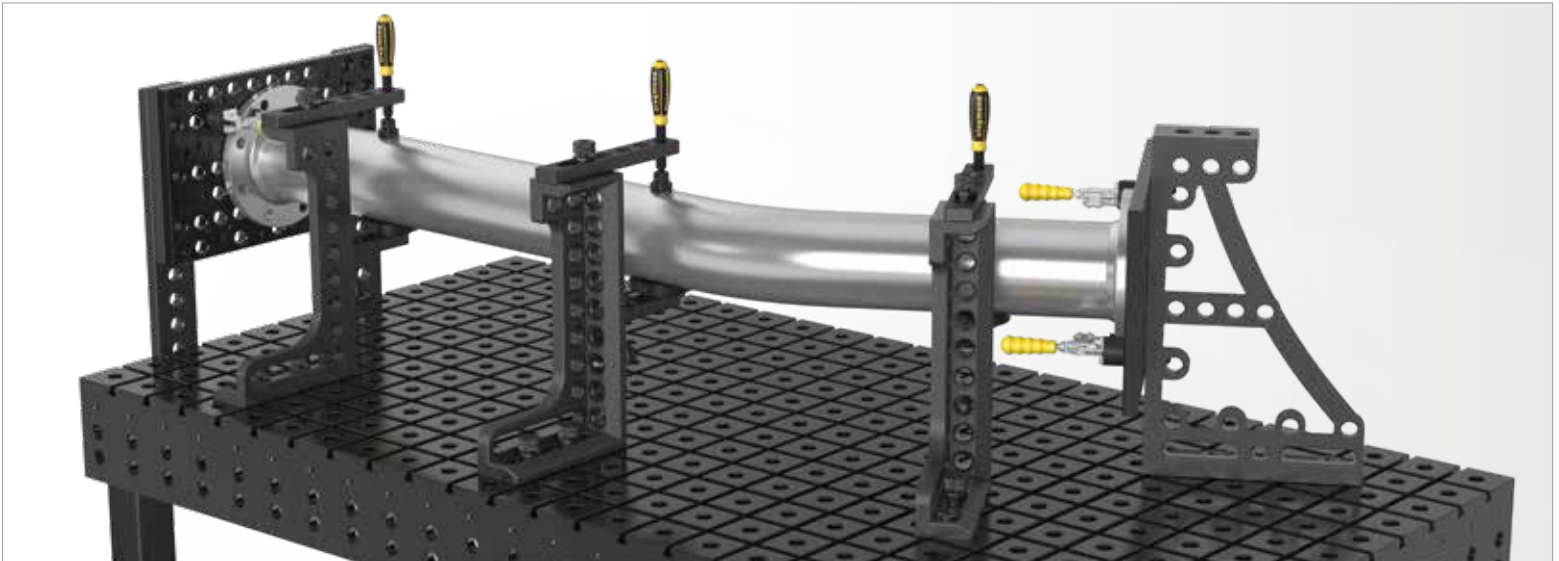
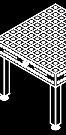

	Noge stola:	Dužina: (a)	Širina: (b)	Visina: (c)	Težina:	Stol s T-utorima sa križnim otvorom plazma nitiran
Stol s T-utorima 1000x1000x200 plazma nitiran sa križnim otvorom sa Noga osnovna oprema 650 Visina stola 850	4	1000 mm	1000 mm	200 mm	cca. 520 kg	2-280010.PN 3.907,00 € ○
Stol s T-utorima 1200x800x200 plazma nitiran sa križnim otvorom sa Noga osnovna oprema 650 Visina stola 850	4	1200 mm	800 mm	200 mm	cca. 488 kg	2-280025.PN 3.792,00 € ○
Stol s T-utorima 1200x1200x200 plazma nitiran sa križnim otvorom sa Noga osnovna oprema 650 Visina stola 850	4	1200 mm	1200 mm	200 mm	cca. 725 kg	2-280015.PN 5.255,00 € ○
Stol s T-utorima 1500x1000x200 plazma nitiran sa križnim otvorom sa Noga osnovna oprema 650 Visina stola 850	4	1500 mm	1000 mm	200 mm	cca. 728 kg	2-280035.PN 5.434,00 € ○
Stol s T-utorima 1500x1500x200 plazma nitiran sa križnim otvorom sa Noga osnovna oprema 650 Visina stola 850	4	1500 mm	1500 mm	200 mm	cca. 1026 kg	2-280050.PN 7.444,00 € ○
Stol s T-utorima 2000x1000x200 plazma nitiran sa križnim otvorom sa Noga osnovna oprema 650 Visina stola 850	4	2000 mm	1000 mm	200 mm	cca. 928 kg	2-280020.PN 6.686,00 € ○
Stol s T-utorima 2000x1200x200 plazma nitiran sa križnim otvorom sa Noga osnovna oprema 650 Visina stola 850	4	2000 mm	1200 mm	200 mm	cca. 1069 kg	2-280060.PN 7.549,00 € ○
Stol s T-utorima 2000x2000x200 plazma nitiran sa križnim otvorom sa Noga osnovna oprema 650 Visina stola 850	4	2000 mm	2000 mm	200 mm	cca. 1671 kg	2-280045.PN 12.160,00 € ○
Stol s T-utorima 2400x1200x200 plazma nitiran sa križnim otvorom sa Noga osnovna oprema 650 Visina stola 850	4	2400 mm	1200 mm	200 mm	cca. 1269 kg	2-280030.PN 8.971,00 € ○
Stol s T-utorima 3000x1500x200 plazma nitiran sa križnim otvorom sa Noga osnovna oprema 650 Visina stola 850	6	3000 mm	1500 mm	200 mm	cca. 1938 kg	2-280040.PN 12.577,00 € ○
Stol s T-utorima 4000x2000x200 plazma nitiran sa križnim otvorom sa Noga osnovna oprema 650 Visina stola 850	8	4000 mm	2000 mm	200 mm	cca. 3270 kg	2-280055.PN 20.804,00 € ○
Više veličina na upit						○

● = Proizvod je proizveden za skladište; ○ = Proizvod se proizvodi prema narudžbi; Objašnjenja pogledajte na stranici 84

Nadoplata za stol sa još jednom nogom proizlazi iz razlike u odnosu na standardnu opremu i ovisi o vrsti odabrane noge.

Težina = Stol + Platform + Noga osnovna oprema

Stol s T-utorima sa longitudinalnim utorima



Opis:

Stol s T-utorom ima vodoravan / okomit raspored na vrhu stola isto kao i na 100 mm mreži na stranama stola. Dodatno dolazi s M10 navojnim provrtima i križnim prorezima.

Longitudinalni prorez s razmakom od 100 mm nudi fiksaciju komponenata s duguljastim rupama u bilo kojem smjeru. Dodaci za stol s T-utorom pogledajte na stranici 140.

Budući da za čišćenje stola s T-utorom treba dosta vremena, on se koristi za "čisti" rad. Kod varenja, preporučamo tehnike zavarivanja bez prskanja.

Na zahtjev možete dobiti stol sa t-utorom bez rupa.

Promjene dostupne uz nadoplatu:

- Udaljenost između t-utora (Standard 100 mm)
- Veličina t-utora (Standard 12 mm)
- Udaljenost navojnih rupa (Standard 100 mm)
- Dodatni navoji na površini
- Veličina navojnih rupa (Standardni navoj M10)

Pregled svih informacija vezane uz noge stola možete pronaći na stranici 162.

Slike pojedinih veličina proizvoda možete pogledati na web-stranici www.siegmund.com.

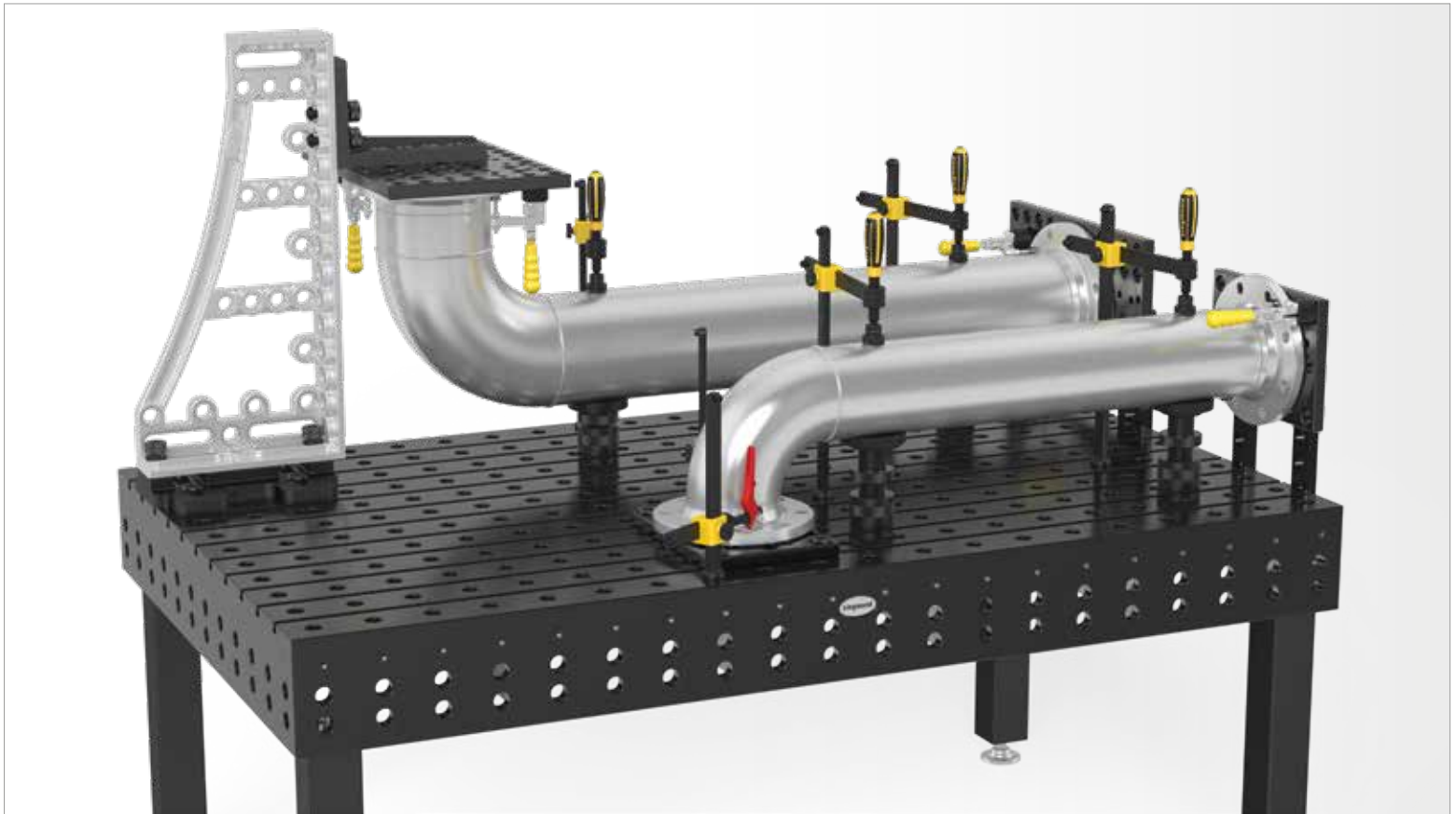
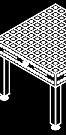

	Noge stola:	Dužina: (a)	Širina: (b)	Visina: (c)	Težina:	Stol s T-utorima sa longitudinalnim utorima plazma nitriran
Stol s T-utorima 1200x800x200 plazma nitriran sa longitudinalnim utorima sa Noga osnovna oprema 650 Visina stola 850	4	1200 mm	800 mm	200 mm	cca. 505 kg	2-280025.PNL 3.221,00 € ○
Stol s T-utorima 1500x1000x200 plazma nitriran sa longitudinalnim utorima sa Noga osnovna oprema 650 Visina stola 850	4	1500 mm	1000 mm	200 mm	cca. 756 kg	2-280035.PNL 4.600,00 € ○
Stol s T-utorima 2000x1000x200 plazma nitriran sa longitudinalnim utorima sa Noga osnovna oprema 650 Visina stola 850	4	2000 mm	1000 mm	200 mm	cca. 965 kg	2-280020.PNL 5.653,00 € ○
Stol s T-utorima 2000x1200x200 plazma nitriran sa longitudinalnim utorima sa Noga osnovna oprema 650 Visina stola 850	4	2000 mm	1200 mm	200 mm	cca. 1114 kg	2-280060.PNL 6.377,00 € ○
Stol s T-utorima 2400x1200x200 plazma nitriran sa longitudinalnim utorima sa Noga osnovna oprema 650 Visina stola 850	4	2400 mm	1200 mm	200 mm	cca. 1323 kg	2-280030.PNL 7.571,00 € ○
Stol s T-utorima 3000x1500x200 plazma nitriran sa longitudinalnim utorima sa Noga osnovna oprema 650 Visina stola 850	6	3000 mm	1500 mm	200 mm	cca. 2023 kg	2-280040.PNL 10.618,00 € ○
Stol s T-utorima 4000x2000x200 plazma nitriran sa longitudinalnim utorima sa Noga osnovna oprema 650 Visina stola 850	8	4000 mm	2000 mm	200 mm	cca. 3422 kg	2-280055.PNL 17.547,00 € ○
Više veličina na upit						○

● = Proizvod je proizveden za skladište; ○ = Proizvod se proizvodi prema narudžbi; Objašnjenja pogledajte na stranici 84

Nadoplatu za stol sa još jednom nogom proizlazi iz razlike u odnosu na standardnu opremu i ovisi o vrsti odabrane noge.

Težina = Stol + Platform + Noga osnovna oprema

Stol s T-utorima sa poprečnim utorima



Opis:

Novi stol s T-utorom ima vodoravni / okomiti raspored na vrhu stola, kao i na 100 mm mreži na stranama. Dodatno dolazi s rupama s navojem M10 i s križnim utorima.

Poprečni utori s razmakom od 100 mm nude fiksaciju komponenta s duguljastom rupom u bilo kojem smjeru. Dodatke za stol s T-utorom pogledajte na stranici 140.

Korištenje stola s T-utorom preporučamo za "čisti rad", zbog toga što je čišćenje poprečnih utora kompleksno. Savjetujemo vam tehnike zavarivanja bez prskanja.

Na zahtjev možete dobiti stol sa t-utorom bez rupa.

Promjene dostupne uz nadoplatu:

- Udaljenost između t-utora (Standard 100 mm)
- Veličina t-utora (Standard 12 mm)
- Udaljenost navojnih rupa (Standard 100 mm)
- Dodatni navoji na površini
- Veličina navojnih rupa (Standardni navoj M10)

Pregled svih informacija vezane uz noge stola možete pronaći na stranici 162.

Slike pojedinih veličina proizvoda možete pogledati na web-stranici www.siegmund.com.

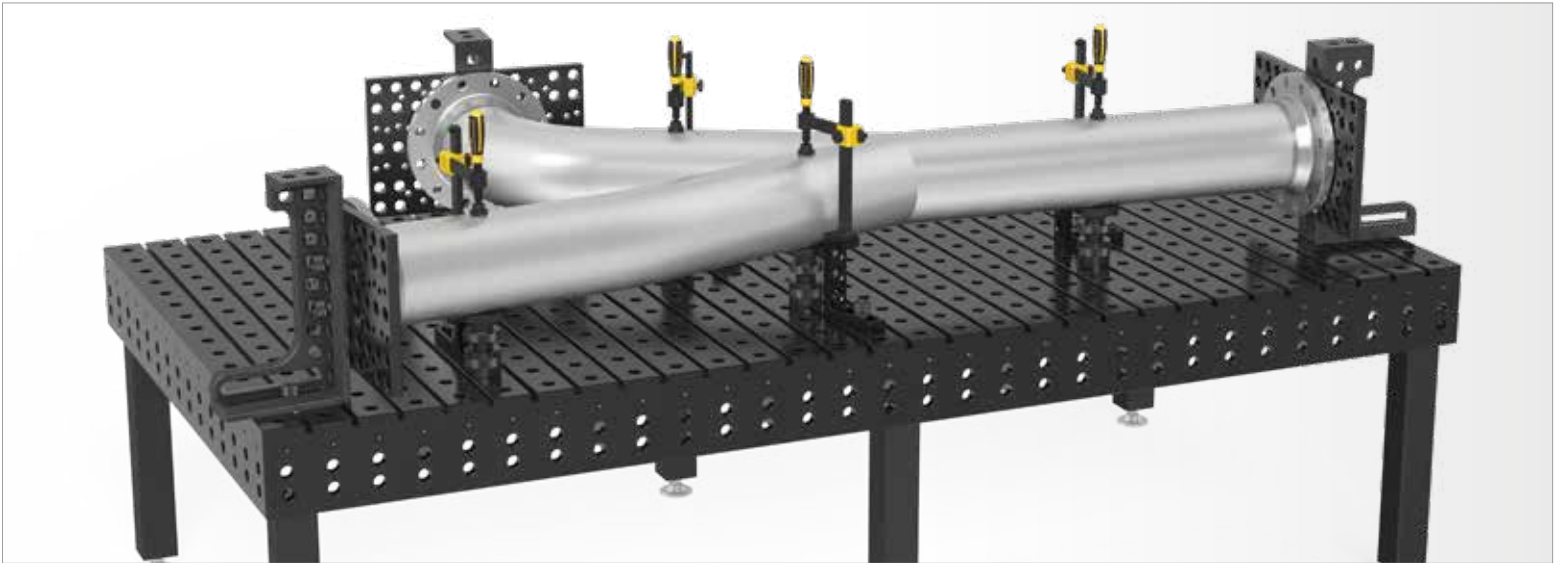
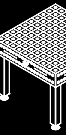

	Noge stola:	Dužina: (a)	Širina: (b)	Visina: (c)	Težina:	Stol s T-utorima sa poprečnim utorima plazma nitriran
Stol s T-utorima 1000x1000x200 plazma nitriran sa poprečnim utorima sa Noga osnovna oprema 650 Visina stola 850	4	1000 mm	1000 mm	200 mm	cca. 537 kg	2-280010.PNK 3.392,00 € ○
Stol s T-utorima 1200x800x200 plazma nitriran sa poprečnim utorima sa Noga osnovna oprema 650 Visina stola 850	4	1200 mm	800 mm	200 mm	cca. 504 kg	2-280025.PNK 3.292,00 € ○
Stol s T-utorima 1200x1200x200 plazma nitriran sa poprečnim utorima sa Noga osnovna oprema 650 Visina stola 850	4	1200 mm	1200 mm	200 mm	cca. 751 kg	2-280015.PNK 4.551,00 € ○
Stol s T-utorima 1500x1000x200 plazma nitriran sa poprečnim utorima sa Noga osnovna oprema 650 Visina stola 850	4	1500 mm	1000 mm	200 mm	cca. 755 kg	2-280035.PNK 4.704,00 € ○
Stol s T-utorima 1500x1500x200 plazma nitriran sa poprečnim utorima sa Noga osnovna oprema 650 Visina stola 850	4	1500 mm	1500 mm	200 mm	cca. 1067 kg	2-280050.PNK 6.434,00 € ○
Stol s T-utorima 2000x1000x200 plazma nitriran sa poprečnim utorima sa Noga osnovna oprema 650 Visina stola 850	4	2000 mm	1000 mm	200 mm	cca. 963 kg	2-280020.PNK 5.781,00 € ○
Stol s T-utorima 2000x1200x200 plazma nitriran sa poprečnim utorima sa Noga osnovna oprema 650 Visina stola 850	4	2000 mm	1200 mm	200 mm	cca. 1112 kg	2-280060.PNK 6.524,00 € ○
Stol s T-utorima 2000x2000x200 plazma nitriran sa poprečnim utorima sa Noga osnovna oprema 650 Visina stola 850	4	2000 mm	2000 mm	200 mm	cca. 1745 kg	2-280045.PNK 10.488,00 € ○
Stol s T-utorima 2400x1200x200 plazma nitriran sa poprečnim utorima sa Noga osnovna oprema 650 Visina stola 850	4	2400 mm	1200 mm	200 mm	cca. 1321 kg	2-280030.PNK 7.746,00 € ○
Stol s T-utorima 3000x1500x200 plazma nitriran sa poprečnim utorima sa Noga osnovna oprema 650 Visina stola 850	6	3000 mm	1500 mm	200 mm	cca. 2020 kg	2-280040.PNK 10.863,00 € ○
Stol s T-utorima 4000x2000x200 plazma nitriran sa poprečnim utorima sa Noga osnovna oprema 650 Visina stola 850	8	4000 mm	2000 mm	200 mm	cca. 3417 kg	2-280055.PNK 17.954,00 € ○
Više veličina na upit						○

● = Proizvod je proizveden za skladište; ○ = Proizvod se proizvodi prema narudžbi; Objašnjenja pogledajte na stranici 84

Nadoplata za stol sa još jednom nogom proizlazi iz razlike u odnosu na standardnu opremu i ovisi o vrsti odabrane noge.

Težina = Stol + Platform + Noga osnovna oprema

Stezni cilindar za stol s T-utorom i za stolove sa navojnim rupama

Opis:

Brunirano stezno kućište za T-utor stola je savršeni povezujući element između Siegmund-ovih komponenti i T-utora stola u vezi s T-maticom (artikl br. 280547).

Koristeći steznu čahuru za M8 / M12 / M16 možete koristiti Siegmund-ove alate za stolove za zavarivanje s rupama koje imaju navoje.

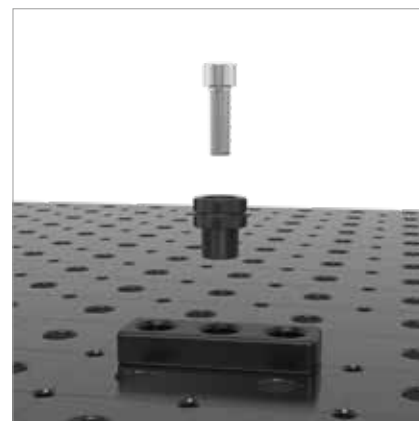

	Visina: (c)	Ø: (o)	Težina:	Broj artikla
Stezni cilindar za navoj M10 - T-utor stola - uključeni klinovi (vijci) - brunirano	28 mm	40 mm	0,11 kg	2-280546 13,00 €
Stezni cilindar za M8 navoje - uključeni klinovi (vijci) - brunirano	28 mm	40 mm	0,11 kg	2-280546.1 13,00 €
Stezni cilindar za M12 navoj - uključeni klinovi (vijci) - brunirano	28 mm	40 mm	0,10 kg	2-280546.2 13,00 €
Stezni cilindar za M16 navoje - uključeni klinovi (vijci) - brunirano	45 mm	40 mm	0,21 kg	2-280546.3 13,00 €

● = Proizvod je proizveden za skladište; ○ = Proizvod se proizvodi prema narudžbi; Objašnjenja pogledajte na stranici 84



Utorna matica

Opis:

Matica s utorom daje mogućnost fleksibilnog zatezanja na T-utoru stola.



280547

280547.1

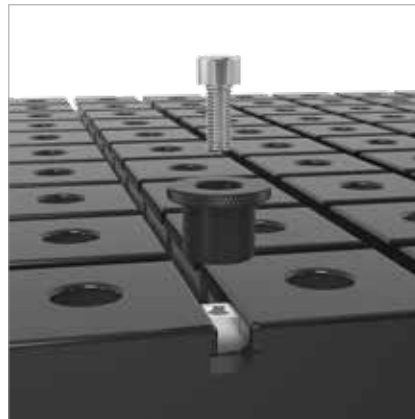
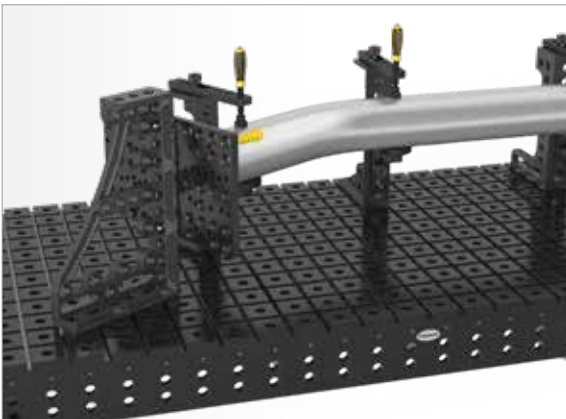

	Dužina: (a)	Širina: (b)	Visina: (c)	Težina:	Broj artikla
Utorna matica 18 - sa navojem M10 - DIN 508	18 mm	18 mm	14 mm	0,02 kg	2-280547 7,00 € ●
Utorna matica 30 - sa navojem M10 - DIN 508	30 mm	18 mm	14 mm	0,04 kg	2-280547.1 11,00 € ●

● = Proizvod je proizveden za skladište; ○ = Proizvod se proizvodi prema narudžbi; Objašnjenja pogledajte na stranici 84

Osmerokutni stol sa bočnim stranama 200 mm Premium Light

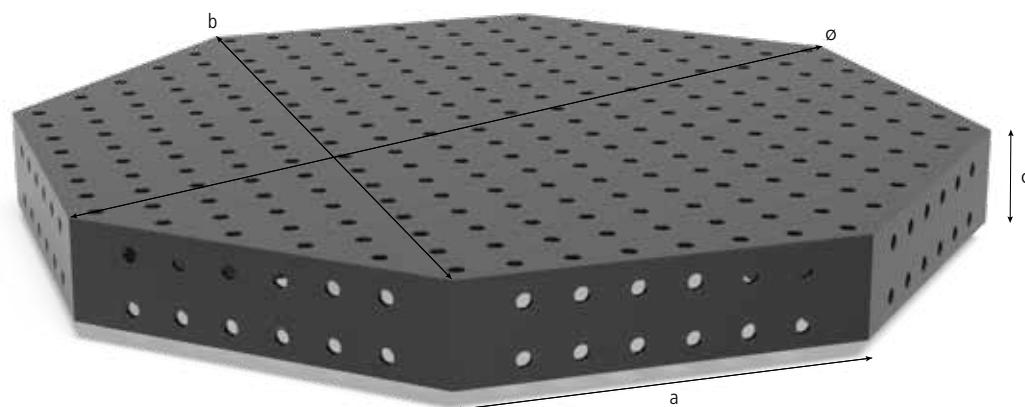

Opis:

Osmerokutni stol, iznimno učinkovit za aplikacije na manipulatorima robotskih jedinica. Stol nudi iste stezne mogućnosti kao Siegmund Professional stol za zavarivanje zbog svojeg uzorka paralelnih rupa na svih devet površina. Na zahtjev se stol može prilagoditi proizvodnoj okolini kako bi se zadovoljile individualne potrebe rada.

Za pričvršćivanje na Premium Light i pomoću vijka za stezanje, potreban je razmakni prsten (artikl br. 280653).

Materijala: Alat iz specijalno legiranog čelika Siegmund X8.7.

Cijene ovise o količini.

Popust:

počevši od 2 komada: 5%
počevši od 5 komada: 10%
počevši od 10 komada: 15%

Kako bi povezali osmerokutnu ploču sa bočnim stranama sa adapterom potreban je priključak. Prema zahtjevu, za uobičajena napajanja proizvodimo adapter ploču sa specijalnim priključkom.

Zbog specifične prilagodbe kupcu težina može varirati.

Specijalna oprema za stolove za zavarivanje kao što je ljestvica, dijagonalna rešetka i ljestvica, kordinirana ljestvica, 50 mm rešetke ili dijagonalna rešetka sa navojima M8 / M12/ M16 dostupno je na zahtjev.

Slike pojedinih veličina proizvoda možete pogledati na web-stranici www.siegmund.com.

Podloške i adapteri nisu uključene u opremu osmerokutnog stola.

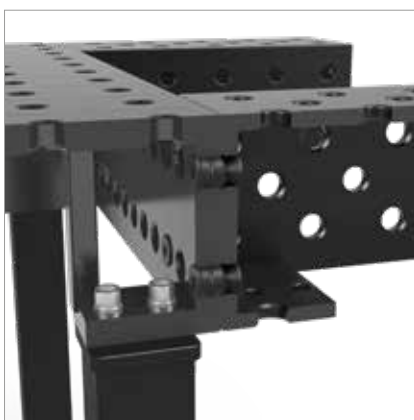

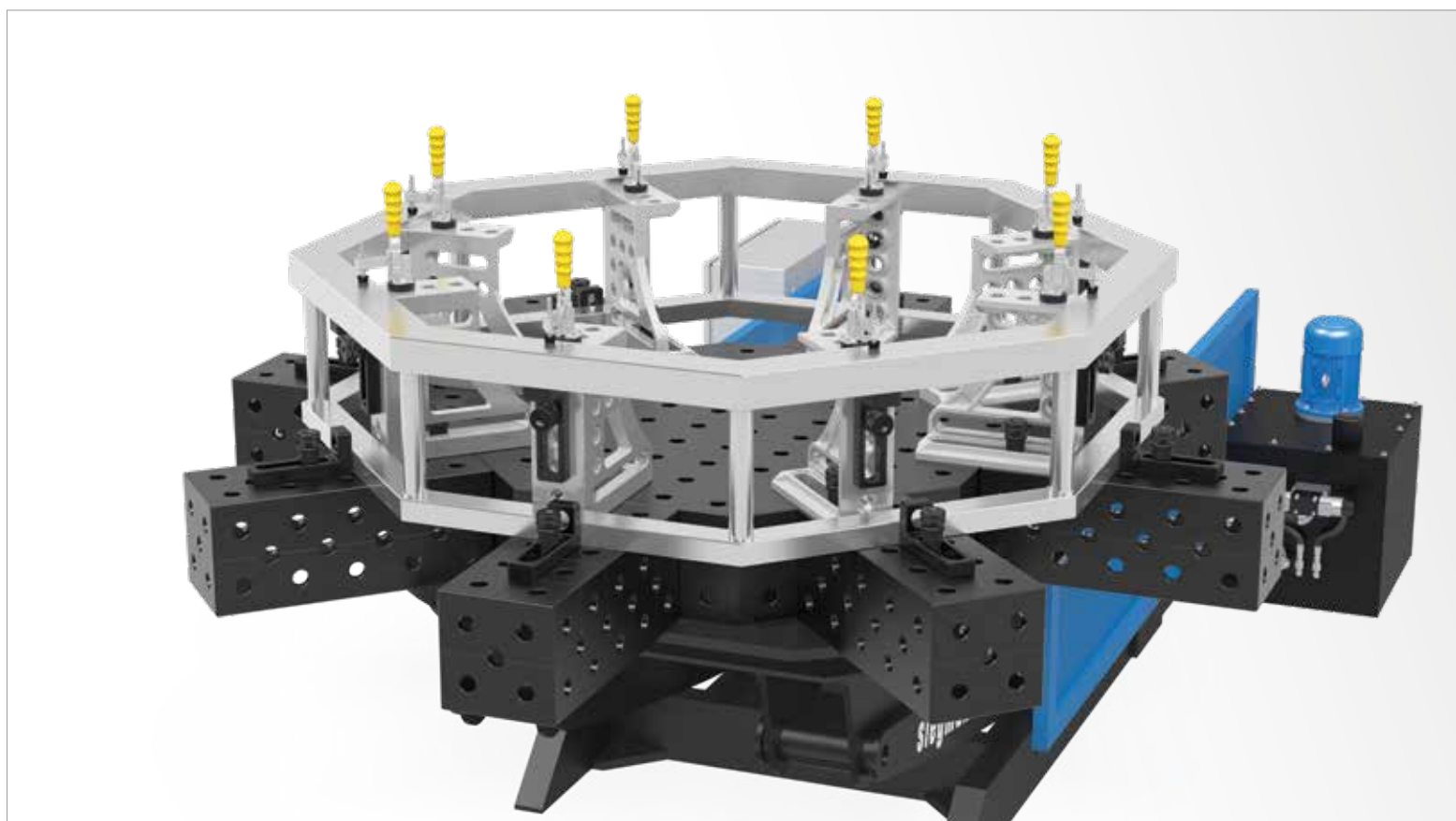
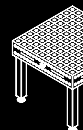

	Dužina: (a)	Širina: (b)	Visina: (c)	Ø: (o)	MS: (d)	Težina:	plazma nitriran
Osmerokutni stol Premium Light SW 800x200 plazma nitriran bez nogu	331 mm	800 mm	200 mm	866 mm	15 mm	cca. 216 kg	2-820800.P 3.569,00 € ○
Osmerokutni stol Premium Light SW 1000x200 plazma nitriran bez nogu	414 mm	1000 mm	200 mm	1082 mm	15 mm	cca. 280 kg	2-821000.P 4.094,00 € ○
Osmerokutni stol Premium Light SW 1200x200 plazma nitriran bez nogu	497 mm	1200 mm	200 mm	1299 mm	15 mm	cca. 367 kg	2-821200.P 6.089,00 € ○
Osmerokutni stol Premium Light SW 1400x200 plazma nitriran bez nogu	580 mm	1400 mm	200 mm	1515 mm	15 mm	cca. 467 kg	2-821400.P 6.614,00 € ○
Osmerokutni stol Premium Light SW 1500x200 plazma nitriran bez nogu	621 mm	1500 mm	200 mm	1624 mm	15 mm	cca. 511 kg	2-821500.P 7.139,00 € ○
Osmerokutni stol Premium Light SW 1600x200 plazma nitriran bez nogu	663 mm	1600 mm	200 mm	1732 mm	15 mm	cca. 585 kg	2-821600.P 7.664,00 € ○
Osmerokutni stol Premium Light SW 1700x200 plazma nitriran bez nogu	704 mm	1700 mm	200 mm	1840 mm	15 mm	cca. 630 kg	2-821700.P 8.316,00 € ○
Osmerokutni stol Premium Light SW 1800x200 plazma nitriran bez nogu	746 mm	1800 mm	200 mm	1948 mm	15 mm	cca. 679 kg	2-821800.P 8.189,00 € ○
Više veličina na upit							○
Naknada za prilagodbu adapter pločice							0-940000 532,00 € ○

MS=Debljina materijala; ● = Proizvod je proizveden za skladište; ○ = Proizvod se proizvodi prema narudžbi; objašnjenja pogledajte na stranici 84

Za pričvršćivanje na Premium Light i pomoću vijka za stezanje, potreban je razmakni prsten (artikl br. 280653).

Osmerokutni stol sa bočnim stranama 200 mm

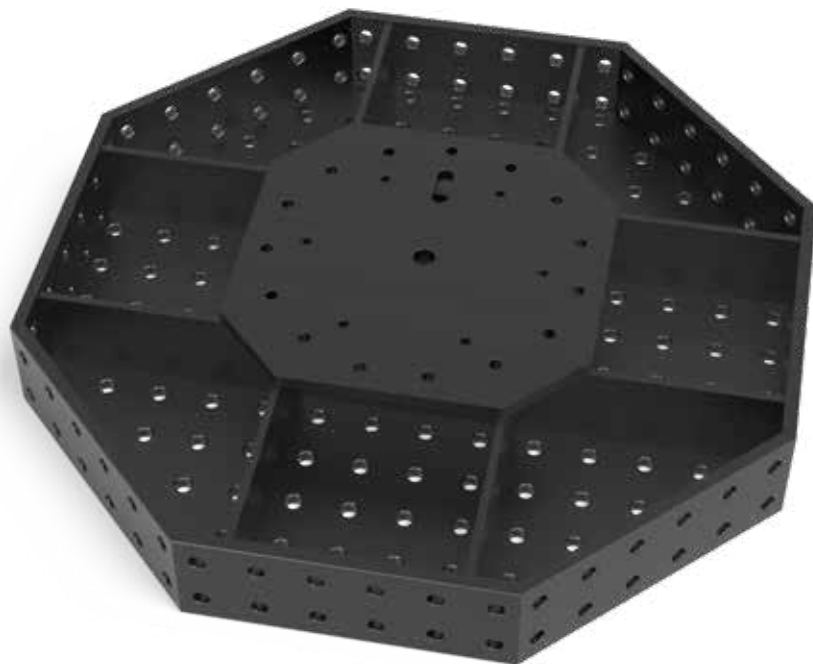
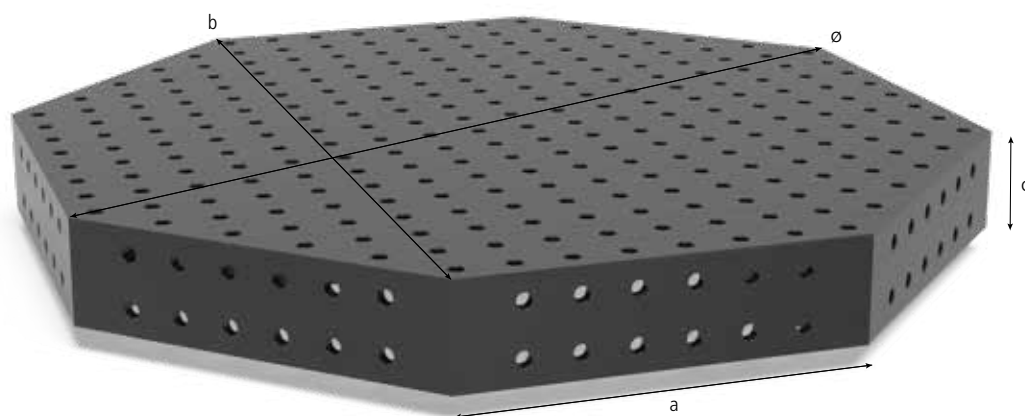

Opis:

Osmerokutni stol, iznimno učinkovit za aplikacije na manipulatorima robotskih jedinica. Stol nudi iste stezne mogućnosti kao Siegmund Professional stol za zavarivanje zbog svojeg uzorka paralelnih rupa na svih devet površina. Na zahtjev se stol može prilagoditi proizvodnoj okolini kako bi se zadovoljile individualne potrebe rada.

Ploča je izrađena od materijala S355J2+N čelik.

Cijene ovise o količini.

Popust:

počevši od 2 komada: 5%
 počevši od 5 komada: 10%
 počevši od 10 komada: 15%

Kako bi povezali osmerokutnu ploču sa bočnim stranama sa adapterom potreban je priključak. Prema zahtjevu, za uobičajena napajanja proizvodimo adapter ploču sa specijalnim priključkom.

Zbog specifične prilagodbe kupcu težina može varirati.

Specijalna oprema za stolove za zavarivanje kao što je ljestvica, dijagonalna rešetka i ljestvica, kordinirana ljestvica, 50 mm rešetke ili dijagonalna rešetka sa navojima M8 / M12/ M16 dostupno je na zahtjev.

Slike pojedinih veličina proizvoda možete pogledati na web-stranici www.siegmund.com.

Podloške i adapteri nisu uključene u opremu osmerokutnog stola.

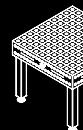

	Dužina: (a)	Širina: (b)	Visina: (c)	Ø: (o)	MS: (d)	Težina:	plazma nitiran
Osmerokutni stol SW 800x200 plazma nitiran bez nogu	331 mm	800 mm	200 mm	866 mm	25 mm	cca. 291 kg	2-920800.P 3.569,00 € ○
Osmerokutni stol SW 1000x200 plazma nitiran bez nogu	414 mm	1000 mm	200 mm	1082 mm	25 mm	cca. 386 kg	2-921000.P 4.094,00 € ○
Osmerokutni stol SW 1200x200 plazma nitiran bez nogu	497 mm	1200 mm	200 mm	1299 mm	25 mm	cca. 513 kg	2-921200.P 6.089,00 € ○
Osmerokutni stol SW 1400x200 plazma nitiran bez nogu	580 mm	1400 mm	200 mm	1515 mm	25 mm	cca. 656 kg	2-921400.P 6.614,00 € ○
Osmerokutni stol SW 1500x200 plazma nitiran bez nogu	621 mm	1500 mm	200 mm	1624 mm	25 mm	cca. 725 kg	2-921500.P 7.139,00 € ○
Osmerokutni stol SW 1600x200 plazma nitiran bez nogu	663 mm	1600 mm	200 mm	1732 mm	25 mm	cca. 825 kg	2-921600.P 7.664,00 € ○
Osmerokutni stol SW 1700x200 plazma nitiran bez nogu	704 mm	1700 mm	200 mm	1840 mm	25 mm	cca. 896 kg	2-921700.P 8.316,00 € ○
Osmerokutni stol SW 1800x200 plazma nitiran bez nogu	746 mm	1800 mm	200 mm	1948 mm	25 mm	cca. 974 kg	2-921800.P 8.189,00 € ○
Više veličina na upit							○
Naknada za prilagodbu adapter pločice							0-940000 532,00 € ○

MS=Debljina materijala; ● = Proizvod je proizveden za skladište; ○ = Proizvod se proizvodi prema narudžbi; Objašnjenja pogledajte na stranici 84

Osmerokutni stol sa bočnim stranama 100 mm Premium Light

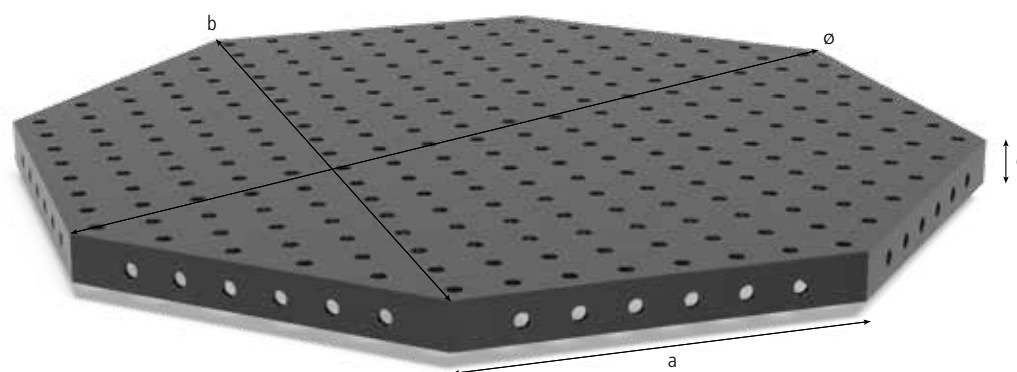

Opis:

Osmerokutni stol, iznimno učinkovit za aplikacije na manipulatorima robotskih jedinica. Stol nudi iste stezne mogućnosti kao Siegmund Professional stol za zavarivanje zbog svojeg uzorka paralelnih rupa na svih devet površina. Na zahtjev se stol može prilagoditi proizvodnoj okolini kako bi se zadovoljile individualne potrebe rada.

Za pričvršćivanje na Premium Light i pomoću vijka za stezanje, potreban je razmakni prsten (artikl br. 280653).

Materijala: Alat iz specijalno legiranog čelika Siegmund X8.7.

Cijene ovise o količini.

Popust:

počevši od 2 komada: 5%
počevši od 5 komada: 10%
počevši od 10 komada: 15%

Kako bi povezali osmerokutnu ploču sa bočnim stranama sa adapterom potreban je priključak. Prema zahtjevu, za uobičajena napajanja proizvodimo adapter ploču sa specijalnim priključkom.

Zbog specifične prilagodbe kupcu težina može varirati.

Specijalna oprema za stolove za zavarivanje kao što je ljestvica, dijagonalna rešetka i ljestvica, kordinirana ljestvica, 50 mm rešetke ili dijagonalna rešetka sa navojima M8 / M12/ M16 dostupno je na zahtjev.

Slike pojedinih veličina proizvoda možete pogledati na web-stranici www.siegmund.com.

Podloške i adapteri nisu uključene u opremu osmerokutnog stola.

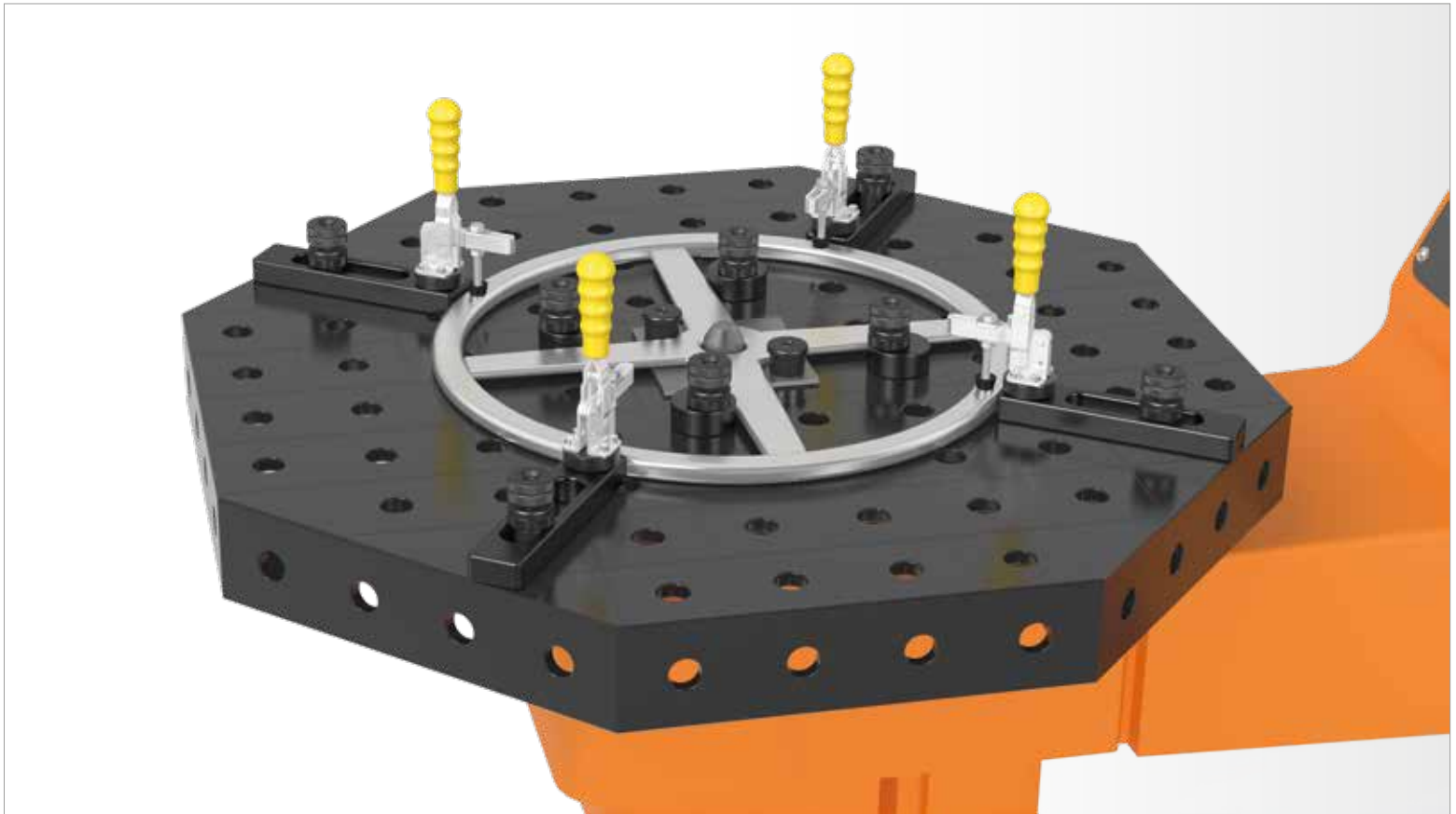
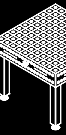

	Dužina: (a)	Širina: (b)	Visina: (c)	Ø: (o)	MS: (d)	Težina:	plazma nitriran
Osmerokutni stol Premium Light SW 800x100 plazma nitriran bez nogu	331 mm	800 mm	100 mm	866 mm	15 mm	cca. 150 kg	2-820800.1.P 3.149,00 € ○
Osmerokutni stol Premium Light SW 1000x100 plazma nitriran bez nogu	414 mm	1000 mm	100 mm	1082 mm	15 mm	cca. 197 kg	2-821000.1.P 3.569,00 € ○
Osmerokutni stol Premium Light SW 1200x100 plazma nitriran bez nogu	497 mm	1200 mm	100 mm	1299 mm	15 mm	cca. 266 kg	2-821200.1.P 4.619,00 € ○
Osmerokutni stol Premium Light SW 1400x100 plazma nitriran bez nogu	580 mm	1400 mm	100 mm	1515 mm	15 mm	cca. 350 kg	2-821400.1.P 5.669,00 € ○
Osmerokutni stol Premium Light SW 1500x100 plazma nitriran bez nogu	621 mm	1500 mm	100 mm	1624 mm	15 mm	cca. 385 kg	2-821500.1.P 6.089,00 € ○
Osmerokutni stol Premium Light SW 1600x100 plazma nitriran bez nogu	663 mm	1600 mm	100 mm	1732 mm	15 mm	cca. 450 kg	2-821600.1.P 6.299,00 € ○
Osmerokutni stol Premium Light SW 1700x100 plazma nitriran bez nogu	704 mm	1700 mm	100 mm	1840 mm	15 mm	cca. 487 kg	2-821700.1.P 7.069,00 € ○
Osmerokutni stol Premium Light SW 1800x100 plazma nitriran bez nogu	746 mm	1800 mm	100 mm	1948 mm	15 mm	cca. 530 kg	2-821800.1.P 7.664,00 € ○
Više veličina na upit							○
Naknada za prilagodbu adapter pločice							0-940000 532,00 € ○

MS=Debljina materijala; ● = Proizvod je proizveden za skladište; ○ = Proizvod se proizvodi prema narudžbi; Objašnjenja pogledajte na stranici 84

Za pričvršćivanje na Premium Light i pomoću vijka za stezanje, potreban je razmakni prsten (artikl br. 280653).

Osmerokutni stol sa bočnim stranama 100 mm

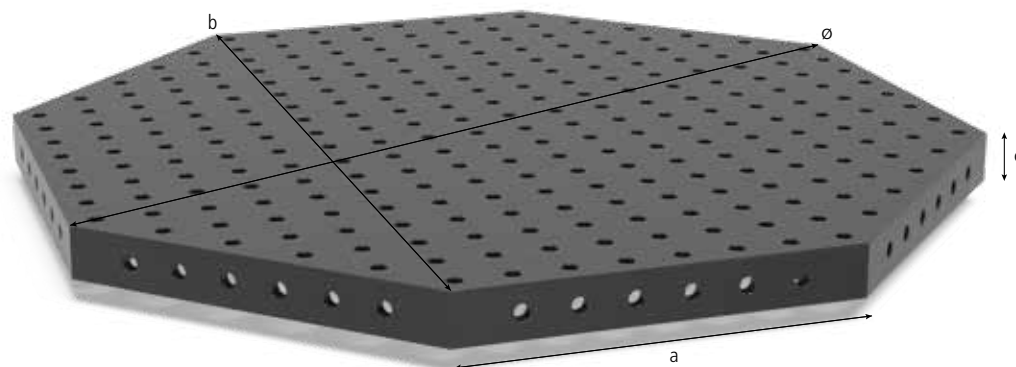

Opis:

Osmerokutni stol, iznimno učinkovit za aplikacije na manipulatorima robotskih jedinica. Stol nudi iste stezne mogućnosti kao Siegmund Professional stol za zavarivanje zbog svojeg uzorka paralelnih rupa na svih devet površina. Na zahtjev se stol može prilagoditi proizvodnoj okolini kako bi se zadovoljile individualne potrebe rada.

Ploča je izrađena od materijala S355J2+N čelik.

Cijene ovise o količini.

Popust:

počevši od 2 komada: 5%
počevši od 5 komada: 10%
počevši od 10 komada: 15%

Kako bi povezali osmerokutnu ploču sa bočnim stranama sa adapterom potreban je priključak. Prema zahtjevu, za uobičajena napajanja proizvodimo adapter ploču sa specijalnim priključkom.

Zbog specifične prilagodbe kupcu težina može varirati.

Specijalna oprema za stolove za zavarivanje kao što je ljestvica, dijagonalna rešetka i ljestvica, kordinirana ljestvica, 50 mm rešetke ili dijagonalna rešetka sa navojima M8 / M12/ M16 dostupno je na zahtjev.

Slike pojedinih veličina proizvoda možete pogledati na web-stranici www.siegmund.com.

Podloške i adapteri nisu uključene u opremu osmerokutnog stola.

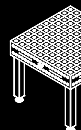

	Dužina: (a)	Širina: (b)	Visina: (c)	Ø: (o)	MS: (d)	Težina:	plazma nitriran
Osmerokutni stol SW 800x100 plazma nitriran bez nogu	331 mm	800 mm	100 mm	866 mm	25 mm	cca. 203 kg	2-920800.1.P 3.149,00 € ○
Osmerokutni stol SW 1000x100 plazma nitriran bez nogu	414 mm	1000 mm	100 mm	1082 mm	25 mm	cca. 277 kg	2-921000.1.P 3.569,00 € ○
Osmerokutni stol SW 1200x100 plazma nitriran bez nogu	497 mm	1200 mm	100 mm	1299 mm	25 mm	cca. 380 kg	2-921200.1.P 4.619,00 € ○
Osmerokutni stol SW 1400x100 plazma nitriran bez nogu	580 mm	1400 mm	100 mm	1515 mm	25 mm	cca. 501 kg	2-921400.1.P 5.669,00 € ○
Osmerokutni stol SW 1500x100 plazma nitriran bez nogu	621 mm	1500 mm	100 mm	1624 mm	25 mm	cca. 557 kg	2-921500.1.P 6.089,00 € ○
Osmerokutni stol SW 1600x100 plazma nitriran bez nogu	663 mm	1600 mm	100 mm	1732 mm	25 mm	cca. 645 kg	2-921600.1.P 6.299,00 € ○
Osmerokutni stol SW 1700x100 plazma nitriran bez nogu	704 mm	1700 mm	100 mm	1840 mm	25 mm	cca. 705 kg	2-921700.1.P 7.069,00 € ○
Osmerokutni stol SW 1800x100 plazma nitriran bez nogu	746 mm	1800 mm	100 mm	1948 mm	25 mm	cca. 771 kg	2-921800.1.P 7.664,00 € ○
Više veličina na upit							○
Naknada za prilagodbu adapter pločice							0-940000 532,00 € ○

MS=Debljina materijala; ● = Proizvod je proizveden za skladište; ○ = Proizvod se proizvodi prema narudžbi; objašnjenja pogledajte na stranici 84

Osmerokutna ploča bez bočne površine Premium Light

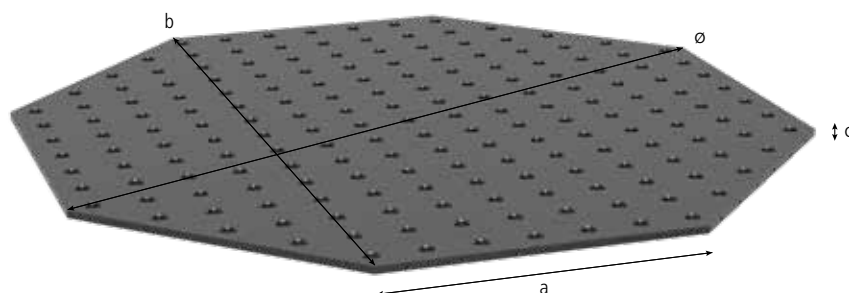

Opis:

Osmerokutni stol se najčešće koristi na manipulatorima u robotom-upravljanim ćelijama. Osmerokutni stol nudi jednake mogućnosti stezanja, kao i Siegmund-ov stol za zavarivanje Basic zbog svog paralelnog rasporeda rupa i rupa sa M8 navojem na stranama. Prema individualnim potrebama stol se može modificirati, na Vaš zahtjev.

Osmerokutna ploča bez bočnih površina može biti direktno fiksirana kroz provrte na manipulatoru uz upotrebu potpornih kućišta (artikl br. 280500) i klinova.

Za pričvršćivanje na Premium Light i pomoću vijka za stezanje, potreban je razmakni prsten (artikl br. 280653).

Materijala: Alat iz specijalno legiranog čelika Siegmund X8.7.

Cijene ovise o količini.

Popust:

počevši od 2 komada: 5%
počevši od 5 komada: 10%
počevši od 10 komada: 15%

Zbog specifične prilagodbe kupcu težina može varirati.

Specijalna oprema za stolove za zavarivanje kao što je ljestvica, dijagonalna rešetka i ljestvica, kordinirana ljestvica, 50 mm rešetke ili dijagonalna rešetka sa navojima M8 / M12/ M16 dostupno je na zahtjev.

Slike pojedinih veličina proizvoda možete pogledati na web-stranici www.siegmund.com.

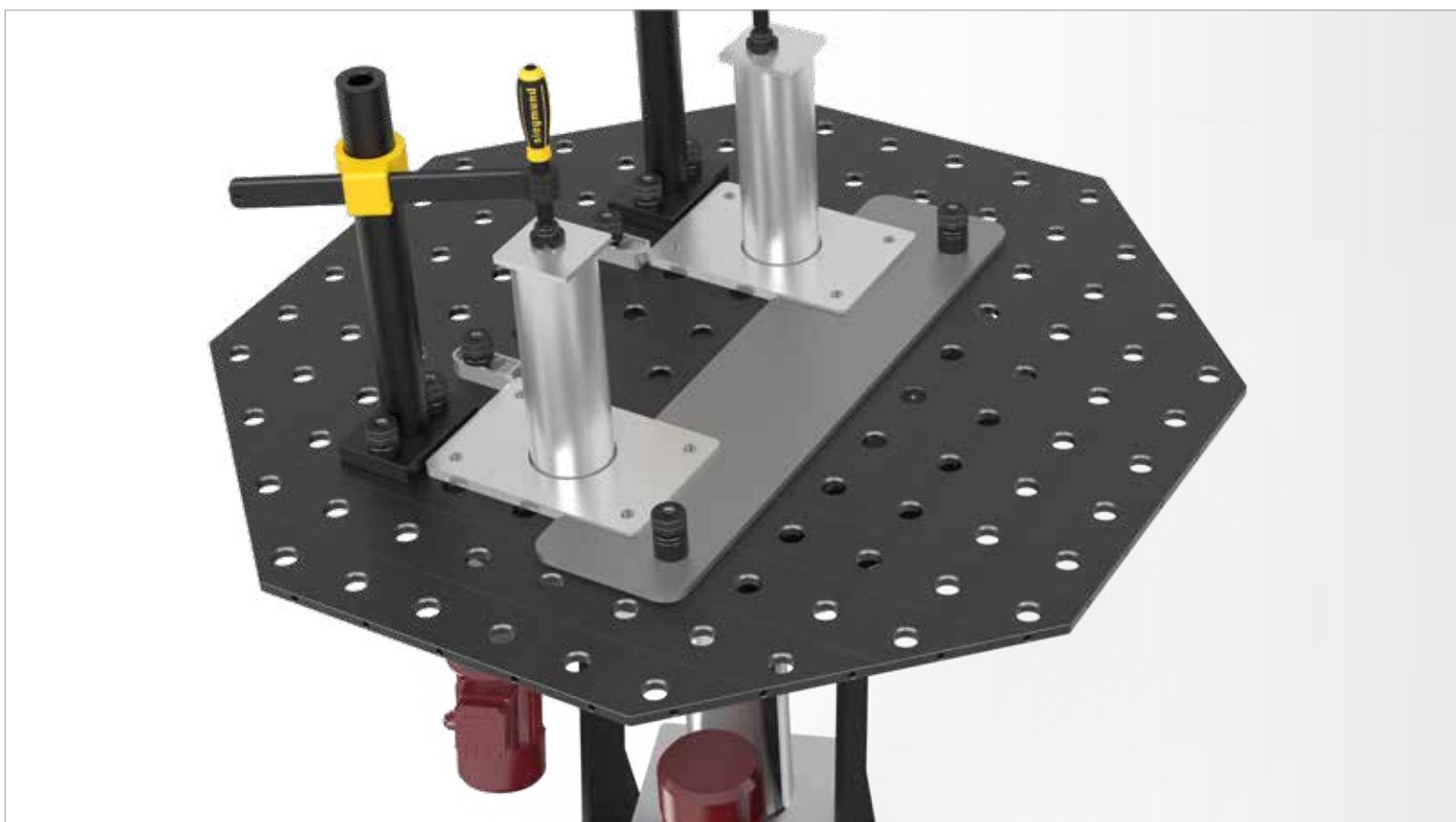
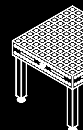

	Dužina: (a)	Širina: (b)	Visina: (c)	Ø: (o)	MS: (d)	Težina:	plazma nitriran
Osmerokutna ploča Premium Light SW 600x15 plazma nitriran bez nogu	249 mm	600 mm	15 mm	649 mm	15 mm	cca. 69 kg	2-840600.P 1.679,00 € ○
Osmerokutna ploča Premium Light SW 800x15 plazma nitriran bez nogu	331 mm	800 mm	15 mm	866 mm	15 mm	cca. 95 kg	2-840800.P 2.099,00 € ○
Osmerokutna ploča Premium Light SW 1000x15 plazma nitriran bez nogu	414 mm	1000 mm	15 mm	1082 mm	15 mm	cca. 142 kg	2-841000.P 2.519,00 € ○
Osmerokutna ploča Premium Light SW 1200x15 plazma nitriran bez nogu	497 mm	1200 mm	15 mm	1299 mm	15 mm	cca. 205 kg	2-841200.P 3.175,00 € ○
Osmerokutna ploča Premium Light SW 1400x15 plazma nitriran bez nogu	580 mm	1400 mm	15 mm	1515 mm	15 mm	cca. 254 kg	2-841400.P 3.994,00 € ○
Osmerokutna ploča Premium Light SW 1500x15 plazma nitriran bez nogu	621 mm	1500 mm	15 mm	1636 mm	15 mm	cca. 310 kg	2-841500.P 4.234,00 € ○
Više veličina na upit							○
Naknada za prilagođavanje veličina rupa po želji kupca.							0-940000.1 395,00 € ○

MS=Debljina materijala; ● = Proizvod je proizveden za skladište; ○ = Proizvod se proizvodi prema narudžbi; Objašnjenja pogledajte na stranici 84

Za pričvršćivanje na Premium Light i pomoću vijka za stezanje, potreban je razmakni prsten (artikl br. 280653).

Osmerokutna ploča bez bočne površine

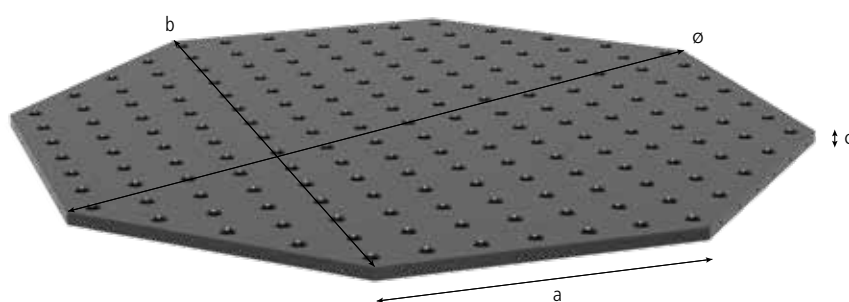

Opis:

Osmerokutni stol se najčešće koristi na manipulatorima u robotom-upravljanim ćelijama. Osmerokutni stol nudi jednake mogućnosti stezanja, kao i Siegmund-ov stol za zavarivanje Basic zbog svog paralelnog rasporeda rupa i rupa sa M8 navojem na stranama. Prema individualnim potrebama stol se može modificirati, na Vaš zahtjev.

Osmerokutna ploča bez bočnih površina može biti direktno fiksirana kroz provrte na manipulatoru uz upotrebu potpornih kućišta (artikl br. 280500) i klinova.

Ploča je izrađena od materijala S355J2+N čelik.

Cijene ovise o količini.

Popust:

počevši od 2 komada: 5%
počevši od 5 komada: 10%
počevši od 10 komada: 15%

Zbog specifične prilagodbe kupcu težina može varirati.

Specijalna oprema za stolove za zavarivanje kao što je ljestvica, dijagonalna rešetka i ljestvica, kordinirana ljestvica, 50 mm rešetke ili dijagonalna rešetka sa navojima M8 / M12 / M16 dostupno je na zahtjev.

Slike pojedinih veličina proizvoda možete pogledati na web-stranici www.siegmund.com.

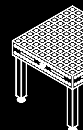

	Dužina: (a)	Širina: (b)	Visina: (c)	Ø: (o)	MS: (d)	Težina:	plazma nitriran
Osmerokutna ploča SW 600x25 plazma nitriran bez nogu	249 mm	600 mm	25 mm	649 mm	25 mm	cca. 94 kg	2-940600.P 1.679,00 € ○
Osmerokutna ploča SW 800x25 plazma nitriran bez nogu	331 mm	800 mm	25 mm	866 mm	25 mm	cca. 139 kg	2-940800.P 2.099,00 € ○
Osmerokutna ploča SW 1000x25 plazma nitriran bez nogu	414 mm	1000 mm	25 mm	1082 mm	25 mm	cca. 198 kg	2-941000.P 2.519,00 € ○
Osmerokutna ploča SW 1200x25 plazma nitriran bez nogu	497 mm	1200 mm	25 mm	1299 mm	25 mm	cca. 281 kg	2-941200.P 3.175,00 € ○
Osmerokutna ploča SW 1400x25 plazma nitriran bez nogu	580 mm	1400 mm	25 mm	1515 mm	25 mm	cca. 388 kg	2-941400.P 3.994,00 € ○
Osmerokutna ploča SW 1500x25 plazma nitriran bez nogu	621 mm	1500 mm	25 mm	1636 mm	25 mm	cca. 435 kg	2-941500.P 4.234,00 € ○
Više veličina na upit							.
Naknada za prilagođavanje veličina rupa po želji kupca.							0-940000.1 395,00 € ○

MS=Debljina materijala; ● = Proizvod je proizveden za skladište; ○ = Proizvod se proizvodi prema narudžbi; Objašnjenja pogledajte na stranici 84

Stezna i zamjenjiva ploča sa rupama - Dijagonalna rešetka

Opis:

Stezna i zamjenjiva ploča mogu se koristiti na razne načine, npr. u kombinaciji sa steznim stolovima, manipulatorima, okretnim stolovima za zavarivanje, a može se koristiti i kao zamjenska ploča. Visoka efikasnost ploče njena je prednost. Pričvršćivanje ploče postiže se brzo i jednostavno uz upotrebu klinova, potpora i steznih kućišta (artikl br. 280500). Bočne strane opremljene su rupama s M8 navojima.

Minimalna širina: 600 mm

Minimalna dužina: 800 mm

Minimalna površina: 0.64 m²

Ostale veličine dostupne su na zahtjev.

Materijal: S355J2+N čelik + plazma nitiranje

Cijena ovisi o količini.

Popust:

počevši od 2 komada: 5 %

počevši od 5 komada: 10 %

počevši od 10 komada: 15 %

Na zahtjev, stezna zamjenjiva ploča također je dostupna od nehrdajućeg čelika.

Dodatne rupe s navojima dostupne su na zahtjev.

Slike pojedinih veličina proizvoda možete pogledati na web-stranici www.siegmund.com.

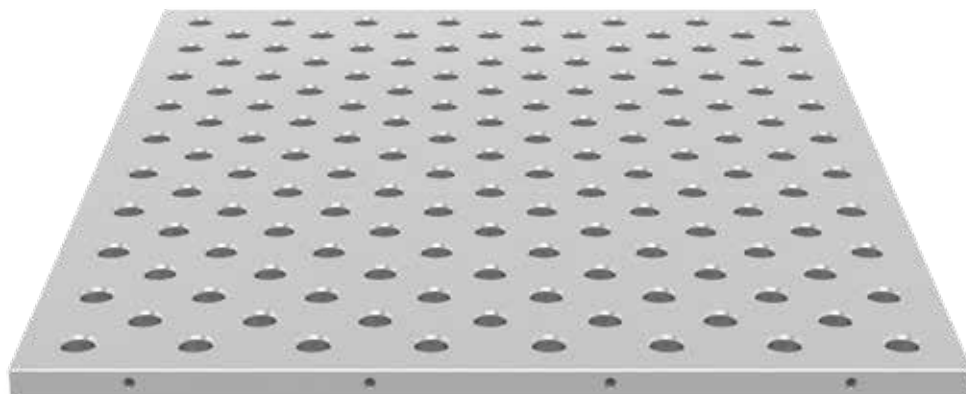

Težina: cca. 137 kg

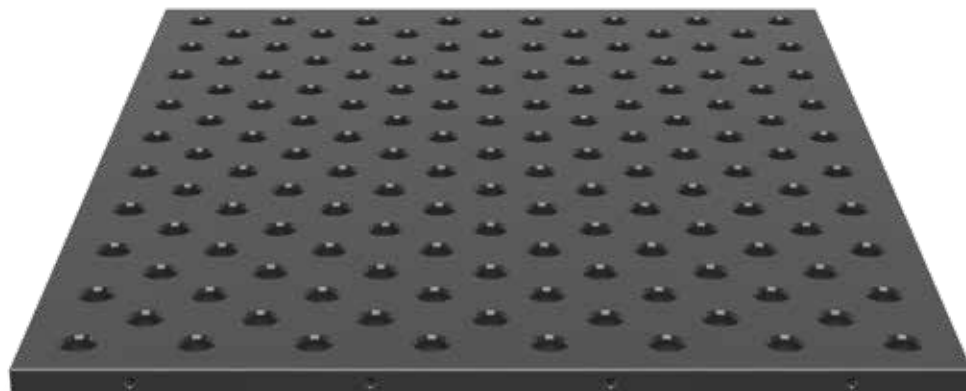

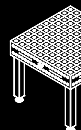

Stezna i zamjenjiva ploča sa rupama - Dijagonalna rešetka

Dimenzije	Plazmanitriran	Čelik S355J2+N
600 x 800	1.456,00 € 2-940608.PD	1.219,00 € 2-940608.D
600 x 1000	1.662,00 € 2-940610.PD	1.392,00 € 2-940610.D
600 x 1200	1.867,00 € 2-940612.PD	1.565,00 € 2-940612.D
800 x 800	1.731,00 € 2-940808.PD	1.451,00 € 2-940808.D
800 x 1000	1.196,00 € 2-940810.PD	997,00 € 2-940810.D
800 x 1200	2.278,00 € 2-940812.PD	1.911,00 € 2-940812.D
800 x 1400	2.552,00 € 2-940814.PD	2.142,00 € 2-940814.D
800 x 1600	2.826,00 € 2-940816.PD	2.372,00 € 2-940816.D
800 x 1800	3.100,00 € 2-940818.PD	2.604,00 € 2-940818.D
800 x 2000	3.374,00 € 2-940820.PD	2.834,00 € 2-940820.D
800 x 2200	3.647,00 € 2-940822.PD	3.064,00 € 2-940822.D
800 x 2400	3.922,00 € 2-940824.PD	3.295,00 € 2-940824.D
1000 x 1000	2.347,00 € 2-941010.PD	1.970,00 € 2-941010.D
1000 x 1200	2.690,00 € 2-941012.PD	2.258,00 € 2-941012.D
1000 x 1400	3.033,00 € 2-941014.PD	2.547,00 € 2-941014.D
1000 x 1600	3.376,00 € 2-941016.PD	2.836,00 € 2-941016.D
1000 x 1800	3.719,00 € 2-941018.PD	3.124,00 € 2-941018.D
1000 x 2000	4.062,00 € 2-941020.PD	3.413,00 € 2-941020.D
1000 x 2200	4.404,00 € 2-941022.PD	3.702,00 € 2-941022.D
1000 x 2400	4.747,00 € 2-941024.PD	3.991,00 € 2-941024.D
1200 x 1200	3.102,00 € 2-941212.PD	2.606,00 € 2-941212.D
1200 x 1400	3.514,00 € 2-941214.PD	2.952,00 € 2-941214.D
1200 x 1600	3.926,00 € 2-941216.PD	3.299,00 € 2-941216.D
1200 x 1800	4.337,00 € 2-941218.PD	3.645,00 € 2-941218.D
1200 x 2000	4.749,00 € 2-941220.PD	3.993,00 € 2-941220.D
1200 x 2200	5.162,00 € 2-941222.PD	4.340,00 € 2-941222.D

Dimenzije	Plazmanitriran	Čelik S355J2+N
1200 x 2400	5.573,00 € 2-941224.PD	4.686,00 € 2-941224.D
1400 x 1400	3.994,00 € 2-941414.PD	3.357,00 € 2-941414.D
1400 x 1600	4.476,00 € 2-941416.PD	3.762,00 € 2-941416.D
1400 x 1800	4.956,00 € 2-941418.PD	4.167,00 € 2-941418.D
1400 x 2000	5.437,00 € 2-941420.PD	4.572,00 € 2-941420.D
1400 x 2200	5.917,00 € 2-941422.PD	4.977,00 € 2-941422.D
1400 x 2400	6.398,00 € 2-941424.PD	5.382,00 € 2-941424.D
1500 x 1500	4.492,00 € 2-941515.PD	3.776,00 € 2-941515.D
1500 x 1600	4.750,00 € 2-941516.PD	3.994,00 € 2-941516.D
1500 x 1800	5.266,00 € 2-941518.PD	4.428,00 € 2-941518.D
1500 x 2000	5.781,00 € 2-941520.PD	4.862,00 € 2-941520.D
1500 x 2200	6.297,00 € 2-941522.PD	5.296,00 € 2-941522.D
1500 x 2400	6.811,00 € 2-941524.PD	5.730,00 € 2-941524.D
1500 x 2600	7.327,00 € 2-941526.PD	6.164,00 € 2-941526.D
1500 x 2800	7.842,00 € 2-941528.PD	6.598,00 € 2-941528.D
1500 x 3000	8.358,00 € 2-941530.PD	7.033,00 € 2-941530.D
1600 x 1600	5.025,00 € 2-941616.PD	4.225,00 € 2-941616.D
1600 x 1800	5.575,00 € 2-941618.PD	4.688,00 € 2-941618.D
1600 x 2000	6.125,00 € 2-941620.PD	5.151,00 € 2-941620.D
1600 x 2200	6.675,00 € 2-941622.PD	5.615,00 € 2-941622.D
1600 x 2400	7.225,00 € 2-941624.PD	6.078,00 € 2-941624.D
1600 x 2600	7.773,00 € 2-941626.PD	6.540,00 € 2-941626.D
1600 x 2800	8.323,00 € 2-941628.PD	7.004,00 € 2-941628.D
1600 x 3000	8.873,00 € 2-941630.PD	7.467,00 € 2-941630.D

Stezna i zamjenjiva ploča sa rupama - 100 mm rešetke

Opis:

Stezna i zamjenjiva ploča mogu se koristiti na razne načine, npr. u kombinaciji sa steznim stolovima, manipulatorima, okretnim stolovima za zavarivanje, a može se koristiti i kao zamjenska ploča. Visoka efikasnost ploče njena je prednost. Pričvršćivanje ploče postiže se brzo i jednostavno uz upotrebu klinova, potpora i steznih kućišta (artikl br. 280500). Bočne strane opremljene su rupama s M8 navojima.

Minimalna širina: 600 mm

Minimalna dužina: 800 mm

Minimalna površina: 0.64 m²

Ostale veličine dostupne su na zahtjev.

Materijal: S355J2+N čelik + plazma nitiranje

Cijena ovisi o količini.

Popust:

počevši od 2 komada: 5 %

počevši od 5 komada: 10 %

počevši od 10 komada: 15 %

Na zahtjev, stezna zamjenjiva ploča također je dostupna od nehrdajućeg čelika.

Dodatne rupe s navojima dostupne su na zahtjev.

Slike pojedinih veličina proizvoda možete pogledati na web-stranici www.siegmund.com.

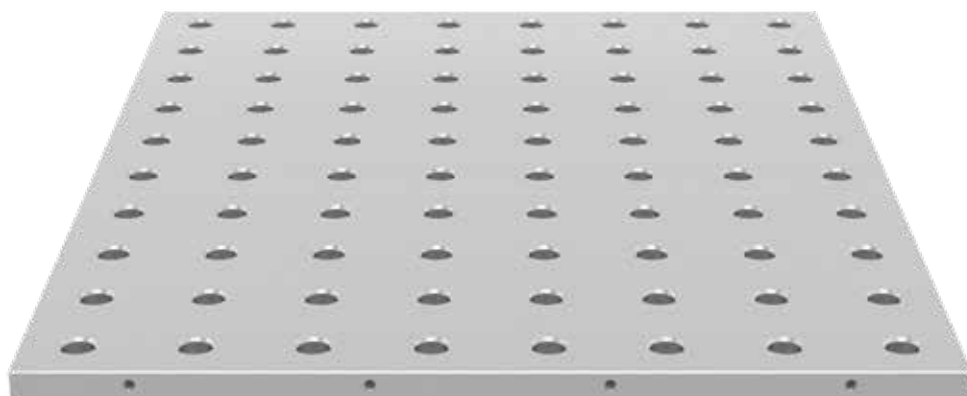

Težina: cca. 137 kg

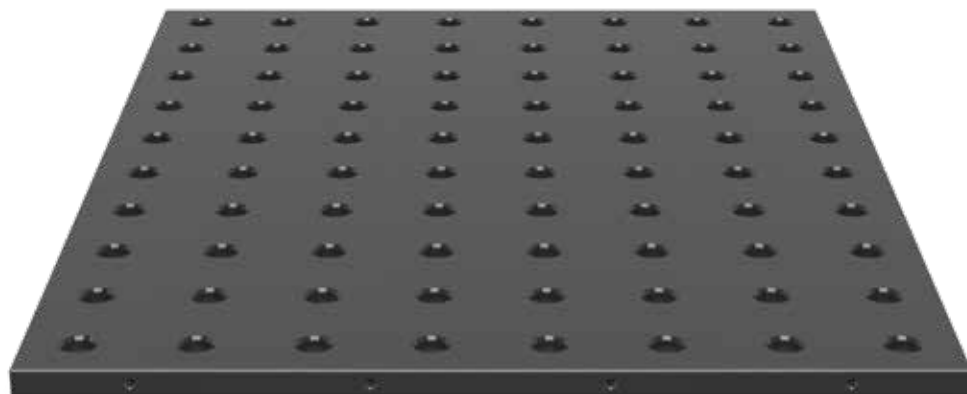

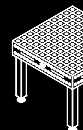

Stezna i zamjenjiva ploča sa rupama - 100 mm rešetke

Dimenzije	Plazmanitriran	Čelik S355J2+N
600 x 800	1.421,00 € 2-940608.P	1.184,00 € 2-940608
600 x 1000	1.617,00 € 2-940610.P	1.347,00 € 2-940610
600 x 1200	1.812,00 € 2-940612.P	1.510,00 € 2-940612
800 x 800	1.682,00 € 2-940808.P	1.402,00 € 2-940808
800 x 1000	1.196,00 € 2-940810.P	997,00 € 2-940810
800 x 1200	2.201,00 € 2-940812.P	1.834,00 € 2-940812
800 x 1400	2.461,00 € 2-940814.P	2.051,00 € 2-940814
800 x 1600	2.721,00 € 2-940816.P	2.267,00 € 2-940816
800 x 1800	2.981,00 € 2-940818.P	2.485,00 € 2-940818
800 x 2000	3.241,00 € 2-940820.P	2.701,00 € 2-940820
800 x 2200	3.500,00 € 2-940822.P	2.917,00 € 2-940822
800 x 2400	3.761,00 € 2-940824.P	3.134,00 € 2-940824
1000 x 1000	2.266,00 € 2-941010.P	1.889,00 € 2-941010
1000 x 1200	2.591,00 € 2-941012.P	2.159,00 € 2-941012
1000 x 1400	2.916,00 € 2-941014.P	2.430,00 € 2-941014
1000 x 1600	3.241,00 € 2-941016.P	2.701,00 € 2-941016
1000 x 1800	3.566,00 € 2-941018.P	2.971,00 € 2-941018
1000 x 2000	3.891,00 € 2-941020.P	3.242,00 € 2-941020
1000 x 2200	4.215,00 € 2-941022.P	3.513,00 € 2-941022
1000 x 2400	4.540,00 € 2-941024.P	3.784,00 € 2-941024
1200 x 1200	2.981,00 € 2-941212.P	2.485,00 € 2-941212
1200 x 1400	3.371,00 € 2-941214.P	2.809,00 € 2-941214
1200 x 1600	3.761,00 € 2-941216.P	3.134,00 € 2-941216
1200 x 1800	4.150,00 € 2-941218.P	3.458,00 € 2-941218
1200 x 2000	4.540,00 € 2-941220.P	3.784,00 € 2-941220
1200 x 2200	4.931,00 € 2-941222.P	4.109,00 € 2-941222

Dimenzije	Plazmanitriran	Čelik S355J2+N
1200 x 2400	5.320,00 € 2-941224.P	4.433,00 € 2-941224
1400 x 1400	3.825,00 € 2-941414.P	3.188,00 € 2-941414
1400 x 1600	4.281,00 € 2-941416.P	3.567,00 € 2-941416
1400 x 1800	4.735,00 € 2-941418.P	3.946,00 € 2-941418
1400 x 2000	5.190,00 € 2-941420.P	4.325,00 € 2-941420
1400 x 2200	5.644,00 € 2-941422.P	4.704,00 € 2-941422
1400 x 2400	6.099,00 € 2-941424.P	5.083,00 € 2-941424
1500 x 1500	4.296,00 € 2-941515.P	3.580,00 € 2-941515
1500 x 1600	4.540,00 € 2-941516.P	3.784,00 € 2-941516
1500 x 1800	5.028,00 € 2-941518.P	4.190,00 € 2-941518
1500 x 2000	5.515,00 € 2-941520.P	4.596,00 € 2-941520
1500 x 2200	6.003,00 € 2-941522.P	5.002,00 € 2-941522
1500 x 2400	6.489,00 € 2-941524.P	5.408,00 € 2-941524
1500 x 2600	6.977,00 € 2-941526.P	5.814,00 € 2-941526
1500 x 2800	7.464,00 € 2-941528.P	6.220,00 € 2-941528
1500 x 3000	7.952,00 € 2-941530.P	6.627,00 € 2-941530
1600 x 1600	4.800,00 € 2-941616.P	4.000,00 € 2-941616
1600 x 1800	5.320,00 € 2-941618.P	4.433,00 € 2-941618
1600 x 2000	5.840,00 € 2-941620.P	4.866,00 € 2-941620
1600 x 2200	6.360,00 € 2-941622.P	5.300,00 € 2-941622
1600 x 2400	6.880,00 € 2-941624.P	5.733,00 € 2-941624
1600 x 2600	7.398,00 € 2-941626.P	6.165,00 € 2-941626
1600 x 2800	7.918,00 € 2-941628.P	6.599,00 € 2-941628
1600 x 3000	8.438,00 € 2-941630.P	7.032,00 € 2-941630

Podupiruća i stezna čahura

Opis:

Brunirano podupiruća i stezna čahura je fleksibilan alat koji je potreban da se fiksiraju Siegmund-ove komponente s upuštenim klinom u bilo kojoj poziciji. Podupiruća i stezna čahura može biti zavarena ili pričvrštna na neku posebnu napravu i omogućiti brzo pričvršćivanje i zamjenu ploče sa upotrebom steznih klinova.



280500



Visina: (c)

Ø: (o)

Težina:

Broj artikla

Podupiruća i stezna čahura
- brunirano

50 mm

90 mm

1,10 kg

2-280500
21,00 €

● = Proizvod je proizveden za skladište; ○ = Proizvod se proizvodi prema narudžbi; Objašnjenja pogledajte na stranici 84

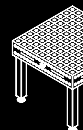
**Opis:**

Čelični poklopac se koristi za pokrivanje provrta posebno onih koji se ne koriste često kako bi se spriječilo nakupljanje nečistoće.

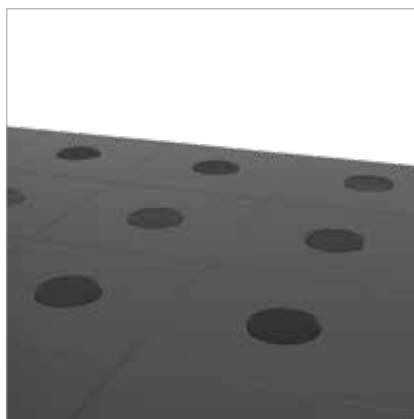

280238.1.10

**Poklopac / 10 komada**

- brunirano
- zaštita od nečistoća za provrte
- 10 komada / 1 m šine

Visina: (c)

Ø: (o)

Težina:

Broj artikla

10 mm

30 mm

0,05 kg

2-280238.1.10
20,00 € ●

● = Proizvod je proizveden za skladište; ○ = Proizvod se proizvodi prema narudžbi; Objašnjenja pogledajte na stranici 84