

STOLOVI



NOGE STOLA



GRANIČNICI



KUTNICI



KLINOVI



STEGE & DODACI



PRIZME & NOSAČI



BRZOZATEZNE STEGE & ADAPTER



DODACI



POZICIONER

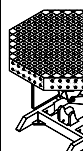



Stranica 568
Basic plazma nitiran



Stranica 572
Professional Nehrđajući čelik



Stranica 576
Professional 750 plazma nitiran



Stranica 580
Professional Extreme 8.7 - 1000x500x100 plazma nitiran



Stranica 582
Professional Extreme 8.7 - 1000x1000x100 plazma nitiran



Stranica 584
Professional Extreme 8.7 - 1200x800x100 plazma nitiran



Stranica 586
Professional Extreme 8.7 - 1200x1200x100 plazma nitiran



Stranica 588
Professional Extreme 8.7 - 1500x1000x100 plazma nitiran



Stranica 590
Professional Extreme 8.7 - 1500x1500x100 plazma nitiran



Stranica 592
Professional Extreme 8.7 - 2000x1000x100 plazma nitiran



Stranica 594
Professional Extreme 8.7 - 2000x1200x100 plazma nitiran



Stranica 596
Professional Extreme 8.7 - 2400x1200x100 plazma nitiran



Stranica 598
Professional Extreme 8.7 - 3000x1500x100 plazma nitiran



Stranica 600
Professional Extreme 8.7 - 4000x2000x100 plazma nitiran



Stranica 602
Stol za zavarivanje - po mjeri plazma nitiran



Stranica 604
Aluminijska ploča s rupama za stol



Stranica 606
Osmerokutni stol 100 plazma nitiran



Stranica 608
Osmerokutni stol 50 plazma nitiran



Stranica 610
Osmerokutna ploča 12 plazma nitiran



Stranica 612
Stezna i zamjenjiva ploča sa rupama

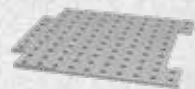

Stranica 614
Podpiruća i stezna čahura

Stranica 616
Segmentna ploča dijagonalne rešetke

Basic

BASIC



Basic

Stol za zavarivanje Basic izraden je od visoko kvalitetnog čelika S355J2+N te zatim plazma nitriran termokemijskim procesom. Potom, stol prolazi daljnji termokemijski proces, zbog kojeg je stol otporniji na koroziju. Samim time raste kapacitet stola.

Također možete
pronaći snimku
proizvoda na:

[www.siegmund.com/
V161035](http://www.siegmund.com/V161035)

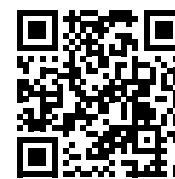

NOGE STOLA

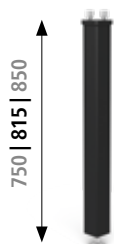

Stranica 622
Noga osnovna oprema

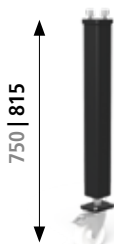

Stranica 626
Noga s kotačem i kočnicom



Stranica 624
Noga za stol podesiva po visini

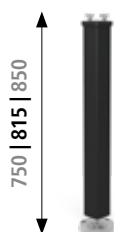

Stranica 625
Noga sa podnim učvršćenjem

Visina noge u mm.
Brojevi u crnom su standardne visine noge za gore prikazani stol.
Sivi brojevi su, ovisno o tipu noge, bez dodatne naplate i moraju
biti navedeni na narudžbi. Naravno, možete koristiti i druge
varijacije nogu Sistema 16 za Basic stol Sistema 16.

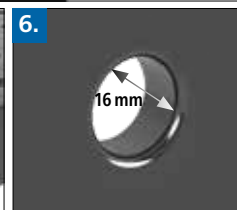
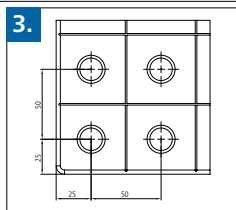
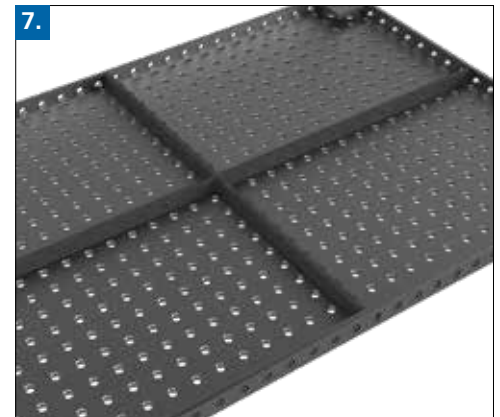
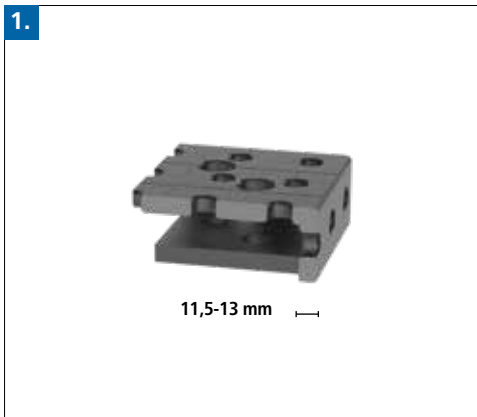

1. DEBLJINA MATERIJALA

- cca 11,5 – 13 mm

2. MATERIJAL

Kvalitet čelika S355J2+N,
plazmanitrirani s BAR premazom

STUPANJ TVRDOĆE PREMA VICKERSU

Tvrdoća površine: cca 450 – 750
Tvrdoća baze: cca 165 – 220

3. PODACI

- Udaljenost između rupa 50 mm
- Udaljenost rešetke 50 mm

4. STRANA STOLA

visina 50 mm

5. RAZRAĐENI RADIJUSI

- radijus od 3 mm na gornjim, horizontalnim rubovima stola smanjuju oštećenja Siegmundove opreme i komponenti kupca
- radijus od 6 mm na vertikalnim, kutnim rubovima smanjuje rizik od ozljeda

6. SISTEM RUPA

- Ø 16 mm

Radijus R2 rupa na površini stola:

- smanjuju oštećenja na stolu, Siegmundovoj opremi i komponentama kupca
- za lakše umetanje vijaka i opreme
- veliki žlijeb na donjoj strani stola omogućava optimalnu snagu stiskanja vijaka (Vidi stranicu 684)

7. OJAČANJE

Konstrukcija ojačana s rebrima

8. NOGE STOLA

- oblikovana cijev 70x70 mm
- pločica noge Ø 70 mm
- noga stola je do 40 mm fino podesiva (Podaci se odnose na model noge Basic)

9. KAPACITET

Kapacitet po jednoj nozi iznosi 1.000 kg.
Maksimalno preporučeno opterećenje:
s 4 noge = 1.000 kg
pri ravnomjernoj raspodjeli tereta.
(Podaci se odnose na model noge Basic)

Matematički gledano ukupno moguće opterećenje (kapacitet) je puno veće. No, navedeno moguće opterećenje je manje zbog sigurnosnih razloga.

Ukoliko vam je potrebno veće opterećenje, molimo da konzultirate proizvođača.

Basic Stol za zavarivanje

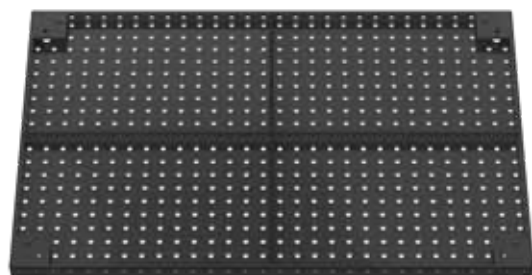

Opis:

Stol Basic ima vodoravno / okomit raspored rupa na 50 mm radne površine, a isto tako i na bočnim stranama. Promjer provrta je 16 mm, debljina materijala je otprilike 11,5-13 mm. Izrađen je od visoko-kvalitetnog S355J2+N + plazma nitriranje čelika. Rešetka ima razmak od 50 mm kako bi lakše mogli organizirati svoj prostor.

Sve varijante nogu stola možete naći od stranice 620.

Specijalna oprema za stolove za zavarivanje dostupno je na zahtjev.



	Noge stola:	Dužina: (a)	Širina: (b)	Visina: (c)	Težina:	Basic plazma nitriran 50 mm rešetke	Smanjena cijena bez plamanitracije
Basic 1000x1000x50 sa Noga osnovna oprema 815 Visina stola 850	4	1000 mm	1000 mm	50 mm	cca. 183 kg	161010.P 1.070,00 € ●	2-165110.B -125,00 € ○
Basic 1200x800x50 sa Noga osnovna oprema 815 Visina stola 850	4	1200 mm	800 mm	50 mm	cca. 173 kg	161025.P 1.070,00 € ●	2-165125.B -125,00 € ○
Basic 1200x1200x50 sa Noga osnovna oprema 815 Visina stola 850	4	1200 mm	1200 mm	50 mm	cca. 242 kg	161015.P 1.392,00 € ●	2-165115.B -150,00 € ○
Basic 1500x1000x50 sa Noga osnovna oprema 815 Visina stola 850	4	1500 mm	1000 mm	50 mm	cca. 244 kg	161035.P 1.500,00 € ●	2-165135.B -150,00 € ○

● = Proizvod je proizveden za skladište; ○ = Proizvod se proizvodi prema narudžbi; Objašnjenja pogledajte na stranici 84

Nadopлата za stol sa još jednom nogom proizlazi iz razlike u odnosu na standardnu opremu i ovisi o vrsti odabrane noge.

Težina = Stol + Platform + Noga osnovna oprema

nehrđajući čelik



Nehrdajući čelik

Stolovi od nehrđajućeg čelika su posebno pogodni za rad sa komponentama od nehrđajućeg čelika jer ne uzrokuju koroziju u dodiru s drugim metalima, kao npr. u farmaceutskoj i prehrambenoj industriji.

Također možete
pronaći snimku
proizvoda na:

[www.siegmund.com/
V160020.E](http://www.siegmund.com/V160020.E)



NOGE STOLA

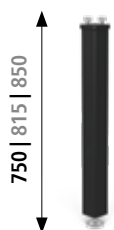

Stranica 622

Noga osnovna oprema

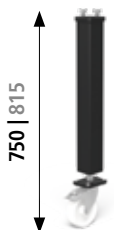

Stranica 626

Noga s kotačem
i kočnicom

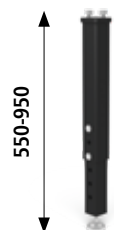

Stranica 624

Noga za stol podesiva po visini

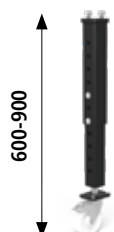

Stranica 627

Noga podesiva po visini
sa kotačem i sa ručnom kočnicom

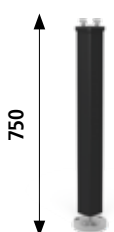

Stranica 625

Noga sa podnim učvršćenjem

Visina noge u mm.

Brojevi u crnom su standardne visine noge za gore prikazani stol. Sivi brojevi su, ovisno o tipu noge, bez dodatne naplate i moraju biti navedeni na narudžbi.

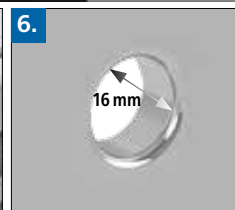
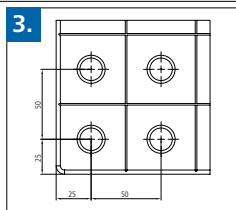
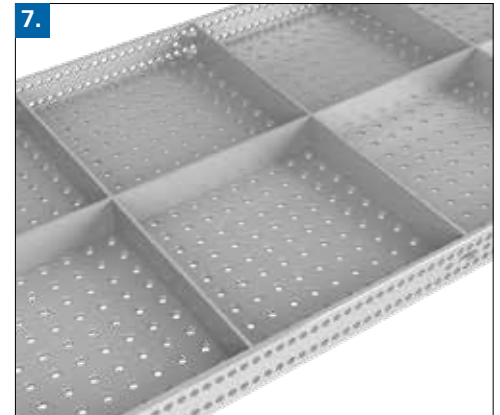
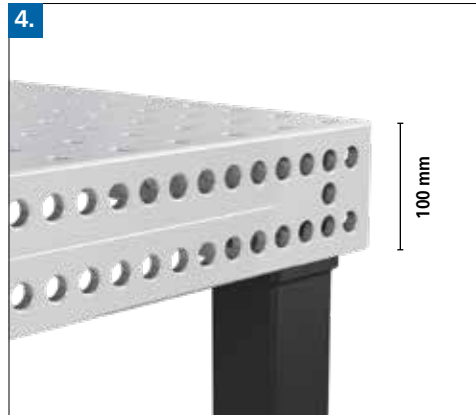

1. DEBLJINA MATERIJALA

- cca 11,5 – 13 mm

2. MATERIJAL

visoko kvalitetni nehrdajući čelik X5CrNi18-10 (1.4301)

STUPANJ TVRDOĆE PREMA VICKERSU

Tvrdoća baze cca 266 – 382

3. PODACI

- Udaljenost između rupa 50 mm
- Udaljenost rešetke 50 mm

4. STRANA STOLA

- visina 100 mm
- dodatne rupe omogućavaju paralelno stezanje u 25 milimetarsku mrežu

5. RAZRAĐENI RADIJUSI

- radijus od 3 mm na gornjim, horizontalnim rubovima stola smanjuju oštećenja Siegmundove opreme i komponenti kupca
- radijus od 6 mm na vertikalnim, kutnim rubovima smanjuje rizik od ozljeda

6. SISTEM RUPA

- Ø 16 mm

Radijus R2 rupa na površini stola:

- smanjuju oštećenja na stolu, Siegmundovoj opremi i komponentama kupca
- za lakše umetanje vijaka i opreme
- veliki žlijeb na donjoj strani stola omogućava optimalnu snagu stiskanja vijaka (Vidi stranicu 684)

7. OJAČANJE

Višestruka ojačanja s donje strane pružaju veću stabilnost i preciznost

8. NOGE STOLA

- oblikovana cijev 70x70 mm
- pločica noge Ø 70 mm
- noga stola je do 40 mm fino podesiva (Podaci se odnose na model noge Basic)

9. KAPACITET

Kapacitet po jednoj nozi 1.000 kg
 Maksimalno preporučeno opterećenje:
 sa 4 noge = 2.000 kg
 sa 6 nogu = 3.000 kg
 sa 8 nogu = 4.000 kg
 pri ravnomjernoj raspodjeli tereta.
 (Podaci se odnose na model noge Basic)

Matematički gledano ukupno moguće opterećenje (kapacitet) je puno veće. No, navedeno moguće opterećenje je manje zbog sigurnosnih razloga.

Ukoliko vam je potrebno veće opterećenje, molimo da konzultirate proizvođača.

Nehrđajući čelik Stol za zavarivanje

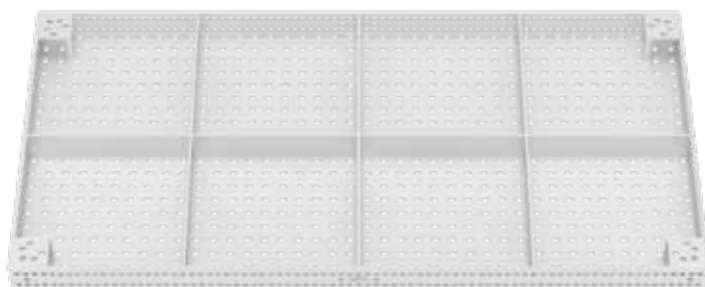

Opis:

Stol od nehrđajućeg čelika ima vodoravno / okomit raspored rupa na vrhu stola koji je komplementan sa rasporedom rupa na 25 mm mreži na stranama. Stol se sastoji od rupa promjera 16 mm, a debljina materijala je otprilike 11,5-13 mm. Stol je proizveden od visoko-kvalitetnog plemenitog čelika X5CrNi18-10 (V2A). Rešetka sa razmakom od 50 mm olakšava postavljanje vaše opreme.

Sve varijante nogu stola možete naći od stranice 620.

Stolovi od plemenitog čelika su također dostupni sa podizajućom platformom i spajajućim okvirom.

Specijalna oprema za stolove za zavarivanje dostupno je na zahtjev.

Slike pojedinih veličina proizvoda možete pogledati na web-stranici www.siegmund.com.

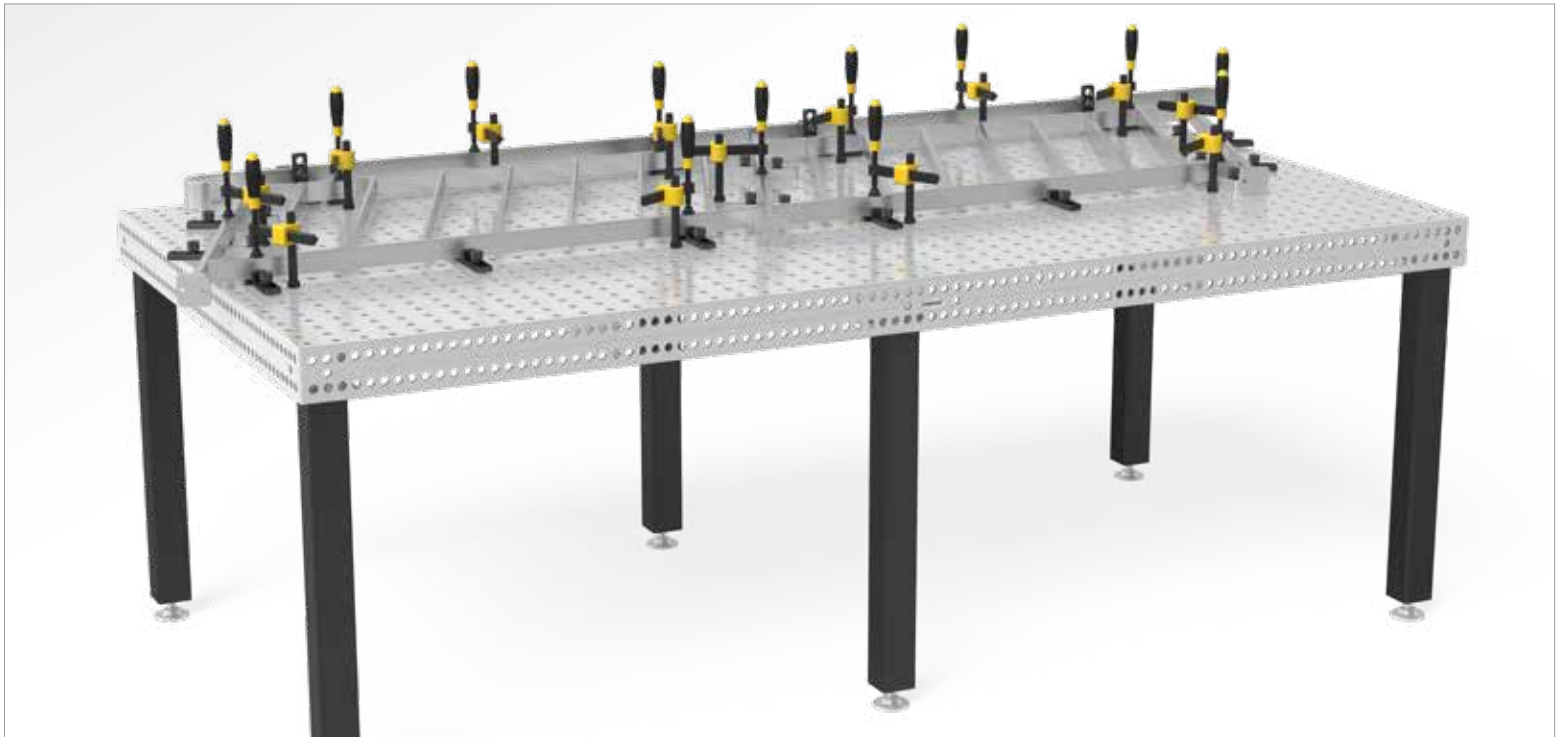

	Noge stola:	Dužina: (a)	Širina: (b)	Visina: (c)	Težina:	Nehrdajući čelik
Professional 1000x500x100 Nehrdajući čelik sa Noga osnovna oprema 750 Visina stola 850	4	1000 mm	500 mm	100 mm	cca. 149 kg	2-160005.E 1.755,00 € ○
Professional 1000x1000x100 Nehrdajući čelik sa Noga osnovna oprema 750 Visina stola 850	4	1000 mm	1000 mm	100 mm	cca. 219 kg	2-160010.E 2.834,00 € ○
Professional 1200x800x100 Nehrdajući čelik sa Noga osnovna oprema 750 Visina stola 850	4	1200 mm	800 mm	100 mm	cca. 219 kg	2-160025.E 2.564,00 € ○
Professional 1200x1200x100 Nehrdajući čelik sa Noga osnovna oprema 750 Visina stola 850	4	1200 mm	1200 mm	100 mm	cca. 279 kg	2-160015.E 3.644,00 € ○
Professional 1500x1000x100 Nehrdajući čelik sa Noga osnovna oprema 750 Visina stola 850	4	1500 mm	1000 mm	100 mm	cca. 299 kg	2-160035.E 3.913,00 € ○
Professional 1500x1500x100 Nehrdajući čelik sa Noga osnovna oprema 750 Visina stola 850	4	1500 mm	1500 mm	100 mm	cca. 399 kg	2-160050.E 5.397,00 € ○
Professional 2000x1000x100 Nehrdajući čelik sa Noga osnovna oprema 750 Visina stola 850	4	2000 mm	1000 mm	100 mm	cca. 374 kg	2-160020.E 5.127,00 € ○
Professional 2000x1200x100 Nehrdajući čelik sa Noga osnovna oprema 750 Visina stola 850	4	2000 mm	1200 mm	100 mm	cca. 439 kg	2-160060.E 5.667,00 € ○
Professional 2400x1200x100 Nehrdajući čelik sa Noga osnovna oprema 750 Visina stola 850	6	2400 mm	1200 mm	100 mm	cca. 537 kg	2-160030.E 6.746,00 € ○
Professional 3000x1500x100 Nehrdajući čelik sa Noga osnovna oprema 750 Visina stola 850	6	3000 mm	1500 mm	100 mm	cca. 762 kg	2-160040.E 9.445,00 € ○
Više veličina na upit						○

● = Proizvod je proizveden za skladište; ○ = Proizvod se proizvodi prema narudžbi; Objašnjenja pogledajte na stranici 84

Nadopлата za stol sa još jednom nogom proizlazi iz razlike u odnosu na standardnu opremu i ovisi o vrsti odabrane noge.

Težina = Stol + Platform + Noga osnovna oprema

Professional 750



Professional 750

» **Tvrdoća površine do 750 Vickersa!**

Professional 750 stolovi za zavarivanje proizvedeni su od S355J2+N čelika te dodatno plazma nitrirani i premazani. Zbog povećane nosivosti stola za zavarivanje, osobito je pogodan za rad s teškim komponentama.

NOGE STOLA

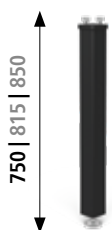

Stranica 622

Noga osnovna oprema

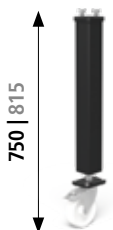

Stranica 626

Noga s kotačem i kočnicom

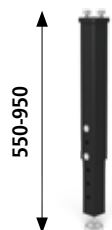

Stranica 624

Noga za stol podesiva po visini

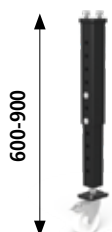

Stranica 627

Noga podesiva po visini sa kotačem i sa ručnom kočnicom

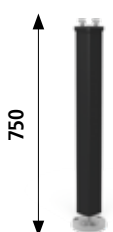

Stranica 625

Noga sa podnim učvršćenjem

Visina noge u mm.
Brojevi u crnom su standardne visine noge za gore prikazani stol. Sivi brojevi su, ovisno o tipu noge, bez dodatne naplate i moraju biti navedeni na narudžbi.

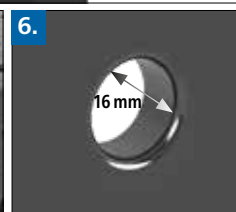
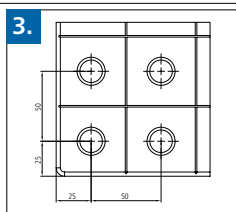
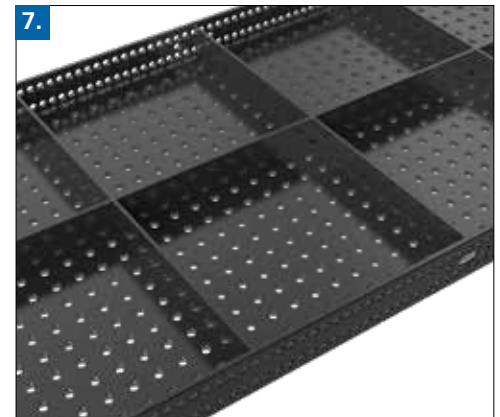

1. DEBLJINA MATERIJALA

- cca 11,5 – 13 mm

2. MATERIJAL

Kvalitet čelika S355J2+N,
plazmanitrirani s BAR premazom*

STUPANJ TVRDOĆE PREMA VICKERSU

Tvrdoća površine: cca 450 – 750
Tvrdoća baze: cca 165 – 220

* Zbog nedostatka tvrdoće materijala, stol Professional 750 brže se troši.

3. PODACI

- Udaljenost između rupa 50 mm
- Udaljenost rešetke 50 mm

4. STRANA STOLA

- visina 100 mm
- dodatne rupe omogućavaju paralelno stezanje u 25 milimetarsku mrežu

5. RAZRAĐENI RADIJUSI

- radijus od 3 mm na gornjim, horizontalnim rubovima stola smanjuju oštećenja Siegmundove opreme i komponenti kupca
- radijus od 6 mm na vertikalnim, kutnim rubovima smanjuje rizik od ozljeda

6. SISTEM RUPA

- Ø 16 mm

Radijus R2 rupa na površini stola:

- smanjuju oštećenja na stolu, Siegmundovoj opremi i komponentama kupca
- za lakše umetanje vijaka i opreme
- još manje prijanjanja prskanja od varenja na rubovima rupa
- manje oštećenja na rubovima rupa uzrokovanih pomicanjem teških komponenti
- veliki žlijeb na donjoj strani stola omogućava optimalnu snagu stiskanja vijaka (Vidi stranicu 684)

7. OJAČANJE

Višestruka ojačanja s donje strane pružaju veću stabilnost i preciznost

8. NOGE STOLA

- oblikovana cijev 70x70 mm
- pločica noge Ø 70 mm
- noga stola je do 40 mm fino podesiva (Podaci se odnose na model noge Basic)

9. KAPACITET

Kapacitet po jednoj nozi 1.000 kg
Maksimalno preporučeno opterećenje:
sa 4 noge = 2.000 kg
sa 6 nogu = 3.000 kg
sa 8 nogu = 4.000 kg
pri ravnomjernoj raspodjeli tereta.
(Podaci se odnose na model noge Basic)

Matematički gledano ukupno moguće opterećenje (kapacitet) je puno veće. No, navedeno moguće opterećenje je manje zbog sigurnosnih razloga.

Ukoliko vam je potrebno veće opterećenje, molimo da konzultirate proizvođača.

Professional 750

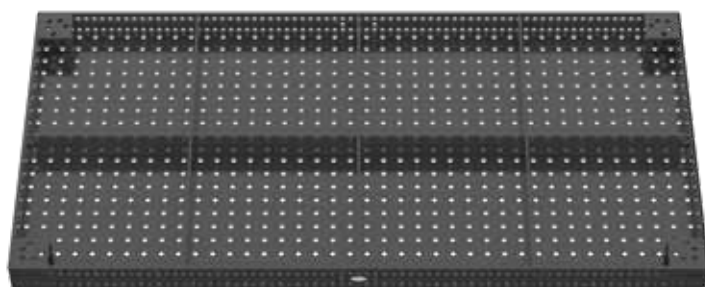

Opis:

Stol Professional 750 ima vodoravno / okomit raspored rupa na vrhu stola koji je komplementan s dijagonalnim rasporedom rupa na 25 mm mreži na stranama stola. Stol se sastoji od rupa promjera 16 mm, a debljina materijala je otprilike 11,5-13 mm. Stol je proizveden od visoko kvalitetnog čelika S355J2+N. Rešetka ima razmak od 50 mm što olakšava montažu vaše opreme.

Stolovi za zavarivanje imaju mjernu ljestvicu u nizu.

Sve varijante nogu stola možete naći od stranice 620.

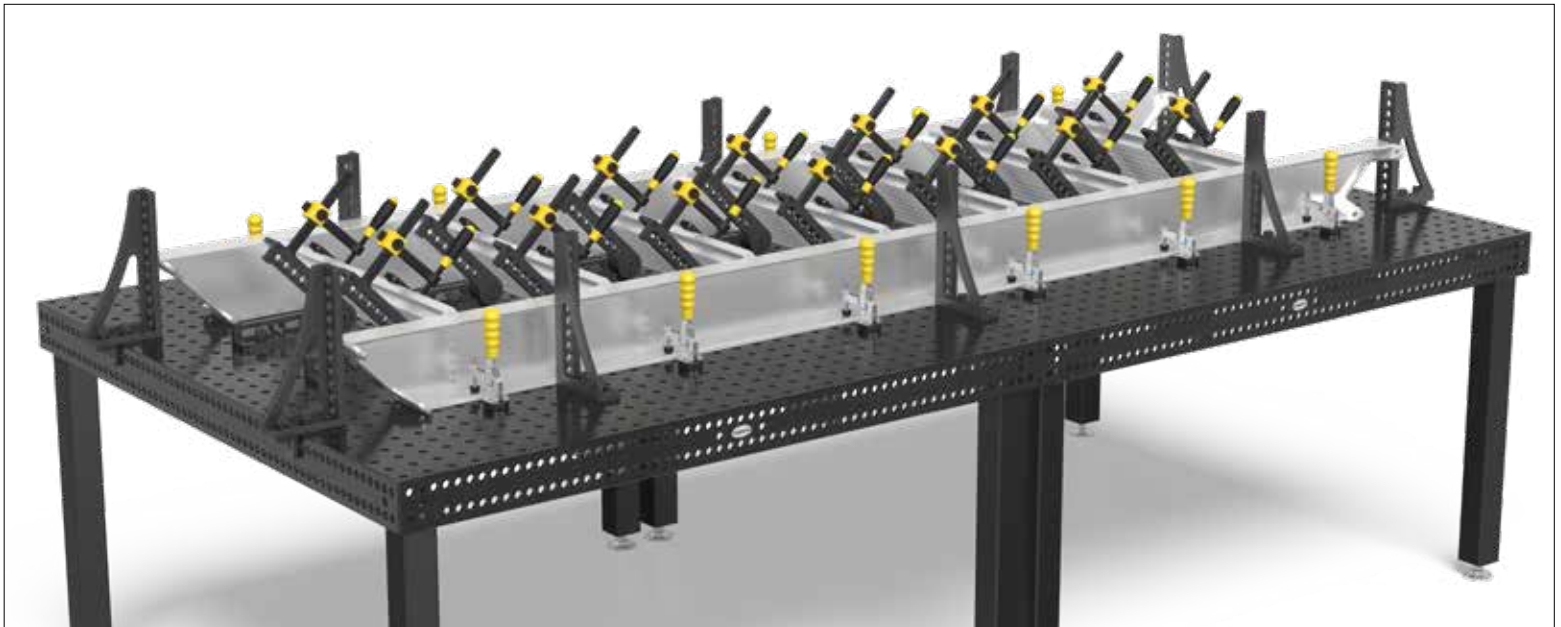

	Noge stola:	Dužina: (a)	Širina: (b)	Visina: (c)	Težina:	Professional 750 plazma nitriran 50 mm rešetke	Smanjena cijena bez plamanitracije
Professional 750 1000x500x100 plazma nitriran sa Noga osnovna oprema 750 Visina stola 850	4	1000 mm	500 mm	100 mm	cca. 128 kg	2-160005.P 995,00 € ○	2-165105 -86,00 € ○
Professional 750 1000x1000x100 plazma nitriran sa Noga osnovna oprema 750 Visina stola 850	4	1000 mm	1000 mm	100 mm	cca. 193 kg	2-160010.P 1.327,00 € ○	2-165110 -104,00 € ○
Professional 750 1200x800x100 plazma nitriran sa Noga osnovna oprema 750 Visina stola 850	4	1200 mm	800 mm	100 mm	cca. 195 kg	2-160025.P 1.327,00 € ●	2-165125 -104,00 € ○
Professional 750 1200x1200x100 plazma nitriran sa Noga osnovna oprema 750 Visina stola 850	4	1200 mm	1200 mm	100 mm	cca. 261 kg	2-160015.P 1.661,00 € ●	2-165115 -178,00 € ○
Professional 750 1500x1000x100 plazma nitriran sa Noga osnovna oprema 750 Visina stola 850	4	1500 mm	1000 mm	100 mm	cca. 281 kg	2-160035.P 1.758,00 € ●	2-165135 -159,00 € ○
Professional 750 1500x1500x100 plazma nitriran sa Noga osnovna oprema 750 Visina stola 850	4	1500 mm	1500 mm	100 mm	cca. 397 kg	2-160050.P 2.360,00 € ●	2-165150 -215,00 € ○
Professional 750 2000x1000x100 plazma nitriran sa Noga osnovna oprema 750 Visina stola 850	4	2000 mm	1000 mm	100 mm	cca. 354 kg	2-160020.P 2.360,00 € ●	2-165120 -294,00 € ○
Professional 750 2000x1200x100 plazma nitriran sa Noga osnovna oprema 750 Visina stola 850	4	2000 mm	1200 mm	100 mm	cca. 415 kg	2-160060.P 2.790,00 € ●	2-165160 -300,00 € ○
Professional 750 2400x1200x100 plazma nitriran sa Noga osnovna oprema 750 Visina stola 850	6	2400 mm	1200 mm	100 mm	cca. 503 kg	2-160030.P 3.220,00 € ●	2-165130 -314,00 € ○
Professional 750 3000x1500x100 plazma nitriran sa Noga osnovna oprema 750 Visina stola 850	8	3000 mm	1500 mm	100 mm	cca. 795 kg	2-160050.P.2 4.720,00 € ●	2-165150.2 -430,00 € ○
Više veličina na upit							○

● = Proizvod je proizveden za skladište; ○ = Proizvod se proizvodi prema narudžbi; Objašnjenja pogledajte na stranici 84

Nadopлата za stol sa još jednom nogom proizlazi iz razlike u odnosu na standardnu opremu i ovisi o vrsti odabrane noge.

Težina = Stol + Platform + Noga osnovna oprema

160050.P.2: Sastoji se od 2 stola 1,5 x 1,5 m uključujući 6 spojnih vijaka.

Professional Extreme 8.7



Professional Extreme 8.7

» **Tvrdoća površine do 850 Vickersa!**

Profesionalni Extreme 8.7 stolovi za zavarivanje napravljeni su od specijalnog alatnog čelika te su dodatno plazma nitrirani i obloženi. Ovaj stol je zbog povećanog kapaciteta pogodan za rad s vrlo teškim elementima.

Također možete
pronaći snimku
proizvoda na:

[www.siegmund.com/
V160020.X](http://www.siegmund.com/V160020.X)



NOGE STOLA

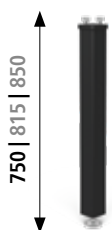

Stranica 622
Noga osnovna oprema

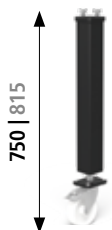

Stranica 626
Noga s kotačem
i kočnicom

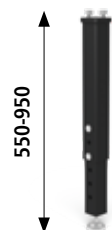

Stranica 624
Noga za stol podesiva po visini

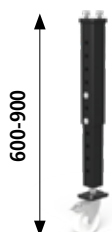

Stranica 627
Noga podesiva po visini
sa kotačem i sa ručnom kočnicom



Stranica 625
Noga sa podnim učvršćenjem

Visina noge u mm.
Brojevi u crnom su standardne visine noge za gore prikazani stol. Sivi brojevi su, ovisno o tipu noge, bez dodatne naplate i moraju biti navedeni na narudžbi.

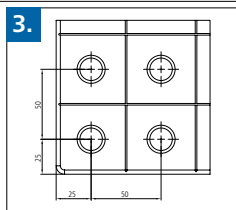
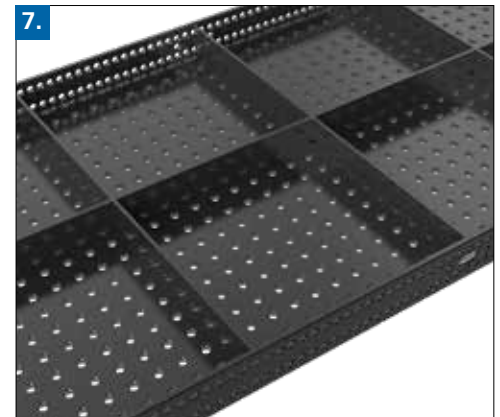

1. DEBLJINA MATERIJALA

- cca 11,5 – 13 mm

2. MATERIJAL

Očvrsnuti alatni čelik X8.7, plazmanitrirani s BAR premazom*

STUPANJ TVRDOĆE PREMA VICKERSU

Ploča stola:
Tvrdoća površine: cca 450 – 850
Tvrdoća baze: cca 280 – 340

Stranica stola:
Tvrdoća površine: cca 450 – 750
Tvrdoća baze: cca 165 – 220

* manje tražene stranice stola se još uvijek izrađuju od S355J2+N kako bi se uskladila svojstva izvedbe, trajnosti i cijene.

3. PODACI

- Udaljenost između rupa 50 mm
- Udaljenost rešetke 50 mm

4. STRANA STOLA

- visina 100 mm
- dodatne rupe omogućavaju paralelno stezanje u 25 milimetarsku mrežu

5. RAZRAĐENI RADIJUSI

- radijus od 3 mm na gornjim, horizontalnim rubovima stola smanjuju oštećenja Siegmundove opreme i komponenti kupca
- radijus od 6 mm na vertikalnim, kutnim rubovima smanjuje rizik od ozljeda

6. SISTEM RUPA

- Ø 16 mm

Radijus R2 rupa na površini stola:

- smanjuju oštećenja na stolu, Siegmundovoj opremi i komponentama kupca
- za lakše umetanje vijaka i opreme
- još manje prijanjanja prskanja od varenja na rubovima rupa
- manje oštećenja na rubovima rupa uzrokovanih pomicanjem težkih komponenti
- veliki žlijeb na donjoj strani stola omogućava optimalnu snagu stiskanja vijaka (Vidi stranicu 684)

7. OJAČANJE

Višestruka ojačanja s donje strane pružaju veću stabilnost i preciznost

8. NOGE STOLA

- oblikovana cijev 70x70 mm
- pločica noge Ø 70 mm
- noga stola je do 40 mm fino podesiva (Podaci se odnose na model noge Basic)

9. KAPACITET

Kapacitet po jednoj nozi 1.000 kg
Maksimalno preporučeno opterećenje:
s 4 noge = 2.000 kg
sa 6 nogu = 3.000 kg
s 8 nogu = 4.000 kg
pri ravnomjernoj raspodjeli tereta.
(Podaci se odnose na model noge Basic)

Matematički gledano ukupno moguće opterećenje (kapacitet) je puno veće. No, navedeno moguće opterećenje je manje zbog sigurnosnih razloga.

Ukoliko vam je potrebno veće opterećenje, molimo da konzultirate proizvođača.

Professional Extreme 8.7 1000x500x100 mm



Težina: cca. 128 kg
Težina = Stol + Platform + Noga osnovna oprema

Opis:

Noga Extreme za stol Professional 1000x500x100 ima vodoravno / okomit raspored rupa na vrhu stola i na 25 mm mreži na stranama. Promjer rupa je 16 mm, a debljina materijala je otprilike 11,5-13 mm. Vrh stola je izrađen od dvostruko očvršćenog i obloženog alatnog čelika. Zbog finansijskih razloga, stranice stola se rade od visoko kvalitetnog S355J2+N čelika. Rešetka ima razmak od 50 mm što Vam pomaže da organizirate svoju opremu.

Stolovi za zavarivanje imaju mjernu ljestvicu u nizu.

Sve varijante nogu stola možete naći od stranice 620.

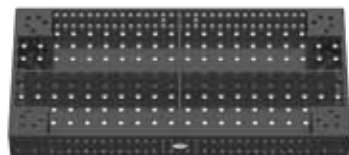



Professional Extreme 8.7
1000x500x100 mm

1000x500x100 - plazma nitriran	Professional Extreme 8.7 - 50 mm rešetke	Smanjena cijena bez plamanitracije
bez nogu	2-160005.X7.T1 924,00 € ●	2-165105 ○ -86,00 €
sa Noga osnovna oprema 750 Visina stola 850	2-160005.X7 1.108,00 € ●	2-165105 ○ -86,00 €

● = Proizvod je proizveden za skladište; ○ = Proizvod se proizvodi prema narudžbi; Objašnjenja pogledajte na stranici 84

Varijante nogu za stol za zavarivanje Professional Extreme				
<p>Nadoplata Noga osnovna oprema (Vidi stranicu 622)</p> <p>Promjena bez nadoplate</p> 	<p>Nadoplata Noga sa podnim učvršćenjem (Vidi stranicu 625)</p> 	<p>Nadoplata Noga za stol podesiva po visini (Vidi stranicu 624)</p> 		
2-160857.XX ●	2-160875.XX 52,00 €	2-160877.XX 46,00 €		

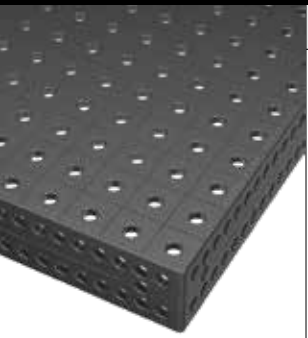
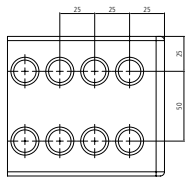
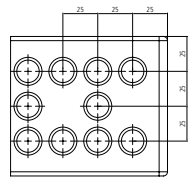
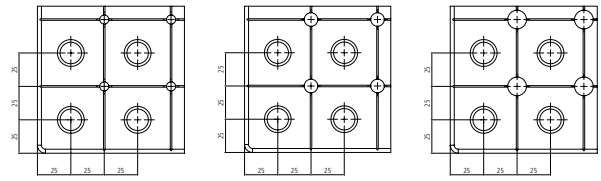
 <p>Primjer za 50 mm rešetke</p>	Strana stola		Površina		
	<p>Naknada za duplo čvršće bočne stranice stola (Vidi stranicu 578)</p> 	<p>Dodatna dijagonalna mreža za stranu stola (Vidi stranicu 82)</p> 	<p>Dodatna naplata dijagonalne rešetke Navoj M8 / M12 / M16 (Vidi stranicu 82)</p> 	M8	M12
Professional Extreme	2-166705.X 299,00 €	2-166605.X 96,00 €	2-166105.X 286,00 €	2-166205.X 286,00 €	2-166305.X 286,00 €

Professional Extreme 8.7 1000x1000x100 mm



Težina: cca. 193 kg
Težina = Stol + Platform + Noga osnovna oprema

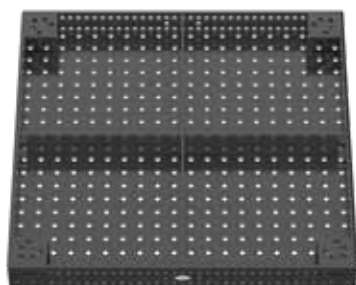

Opis:

Noga Extreme za stol Professional 1000x1000x100 ima vodoravno / okomit raspored rupa na vrhu stola i na 25 mm mreži na stranama. Promjer rupa je 16 mm, a debljina materijala je otprilike 11,5-13 mm. Vrh stola je izrađen od dvostruko očvršćenog i obloženog alatnog čelika. Zbog finansijskih razloga, stranice stola se rade od visoko kvalitetnog S355J2+N čelika. Rešetka ima razmak od 50 mm što Vam pomaže da organizirate svoju opremu.

Stolovi za zavarivanje imaju mjernu ljestvicu u nizu.





Sve varijante nogu stola možete naći od stranice 620.



Professional Extreme 8.7
1000x1000x100 mm

1000x1000x100 - plazma nitriran	Professional Extreme 8.7 - 50 mm rešetke	Smanjena cijena bez plamanitracije
bez nogu	2-160010.X7.T1 1.251,00 € ●	2-165110 ○ -104,00 €
sa Noga osnovna oprema 750 Visina stola 850	2-160010.X7 1.435,00 € ●	2-165110 ○ -104,00 €

● = Proizvod je proizveden za skladište; ○ = Proizvod se proizvodi prema narudžbi; Objašnjenja pogledajte na stranici 84

Varijante nogu za stol za zavarivanje Professional Extreme				
Nadoplati Noga osnovna oprema (Vidi stranicu 622) Promjena bez nadoplate 	Nadoplati Noga s kotačem i kočnicom 750 (Vidi stranicu 626) 	Nadoplati Noga sa podnim učvršćenjem (Vidi stranicu 625) 	Nadoplati Noga za stol podesiva po visini (Vidi stranicu 624) 	Nadoplati Noga podesiva po visini sa kotačem i sa ručnom kočnicom (Vidi stranicu 627) 
2-160857.XX ●	2-160876.XX 51,00 €	2-160875.XX 52,00 €	2-160877.XX 46,00 €	2-160879.XX 75,00 €

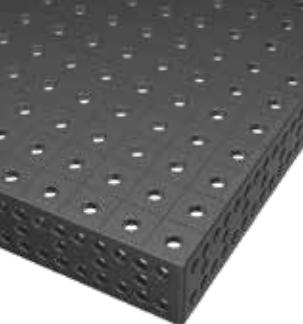
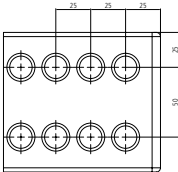
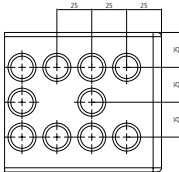
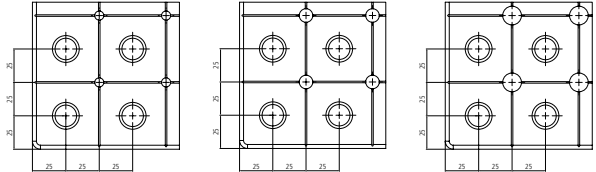
Posebna oprema za stolove Professional Extreme	Strana stola		Površina		
	 Primjer za dijagonalna rešetka za stranu stola.	Naknada za duplo čvršće bočne stranice stola (Vidi stranicu 578) 	Dodatna dijagonalna mreža za stranu stola (Vidi stranicu 82) 	Dodatna naplata dijagonalne rešetke Navoj M8 / M12 / M16 (Vidi stranicu 82) 	
Professional Extreme	2-166710.X 379,00 €	2-166610.X 137,00 €	M8 2-166110.X 409,00 €	M12 2-166210.X 409,00 €	M16 2-166310.X 409,00 €

Professional Extreme 8.7 1200x800x100 mm



Težina: cca. 195 kg
Težina = Stol + Platform + Noga osnovna oprema

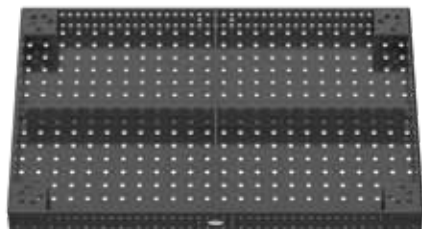

Opis:

Noga Extreme za stol Professional 1200x800x100 ima vodoravno / okomit raspored rupa na vrhu stola i na 25 mm mreži na stranama. Promjer rupa je 16 mm, a debljina materijala je otprilike 11,5-13 mm. Vrh stola je izrađen od dvostruko očvršćenog i obloženog alatnog čelika. Zbog finansijskih razloga, stranice stola se rade od visoko kvalitetnog S355J2+N čelika. Rešetka ima razmak od 50 mm što Vam pomaže da organizirate svoju opremu.

Stolovi za zavarivanje imaju mjernu ljestvicu u nizu.

Sve varijante nogu stola možete naći od stranice 620.



Professional Extreme 8.7
1200x800x100 mm

1200x800x100 - plazma nitriran	Professional Extreme 8.7 - 50 mm rešetke	Smanjena cijena bez plamanitracije
bez nogu	2-160025.X7.T1 1.362,00 € ●	2-165125 ○ -104,00 €
sa Noga osnovna oprema 750 Visina stola 850	2-160025.X7 1.546,00 € ●	2-165125 ○ -104,00 €

● = Proizvod je proizveden za skladište; ○ = Proizvod se proizvodi prema narudžbi; Objašnjenja pogledajte na stranici 84

Varijante nogu za stol za zavarivanje Professional Extreme				
<p>Nadoplata Noga osnovna oprema (Vidi stranicu 622)</p> <p>Promjena bez nadoplate</p> 	<p>Nadoplata Noga sa podnim učvršćenjem (Vidi stranicu 625)</p> 	<p>Nadoplata Noga za stol podesiva po visini (Vidi stranicu 624)</p> 		
2-160857.XX ●	2-160875.XX 52,00 €	2-160877.XX 46,00 €		

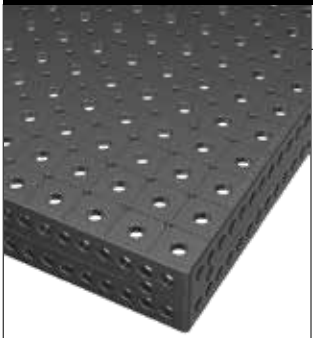
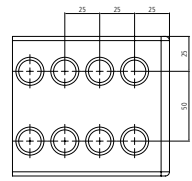
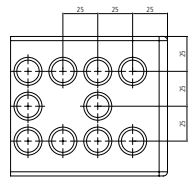
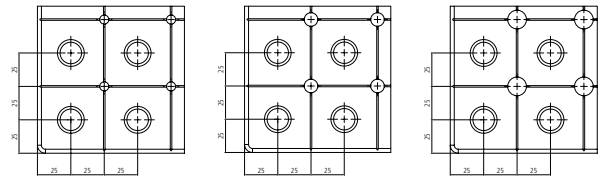
Posebna oprema za stolove Professional Extreme	Strana stola		Površina		
	 <p>Primjer za Dijagonalna rešetka M8</p>	<p>Naknada za duplo čvršće bočne stranice stola (Vidi stranicu 578)</p> 	<p>Dodatna dijagonalna mreža za stranu stola (Vidi stranicu 82)</p> 	<p>Dodatna naplata dijagonalne rešetke Navoj M8 / M12 / M16 (Vidi stranicu 82)</p> 	
Professional Extreme	2-166725.X 377,00 €	2-166625.X 136,00 €	M8 2-166125.X 407,00 €	M12 2-166225.X 407,00 €	M16 2-166325.X 407,00 €

Professional Extreme 8.7 1200x1200x100 mm



Težina: cca. 261 kg
Težina = Stol + Platform + Noga osnovna oprema

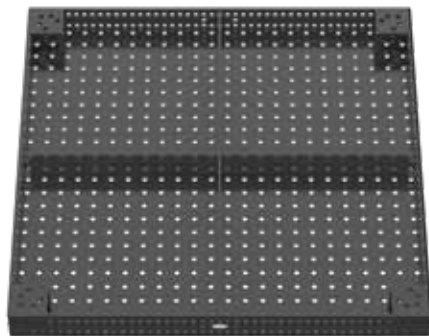

Opis:

Noga Extreme za stol Professional 1200x1200x100 ima vodoravno / okomit raspored rupa na vrhu stola i na 25 mm mreži na stranama. Promjer rupa je 16 mm, a debljina materijala je otprilike 11,5-13 mm. Vrh stola je izrađen od dvostruko očvršćenog i obloženog alatnog čelika. Zbog finansijskih razloga, stranice stola se rade od visoko kvalitetnog S355J2+N čelika. Rešetka ima razmak od 50 mm što Vam pomaže da organizirate svoju opremu.

Stolovi za zavarivanje imaju mjernu ljestvicu u nizu.





Sve varijante nogu stola možete naći od stranice 620.



Professional Extreme 8.7
1200x1200x100 mm

1200x1200x100 - plazma nitriran	Professional Extreme 8.7 - 50 mm rešetke	Smanjena cijena bez plamanitracije
bez nogu	2-160015.X7.T1 1.694,00 € ●	2-165115 ○ -178,00 €
sa Noga osnovna oprema 750 Visina stola 850	2-160015.X7 1.878,00 € ●	2-165115 ○ -178,00 €

● = Proizvod je proizveden za skladište; ○ = Proizvod se proizvodi prema narudžbi; Objašnjenja pogledajte na stranici 84

Varijante nogu za stol za zavarivanje Professional Extreme				
Nadoplati Noga osnovna oprema (Vidi stranicu 622) Promjena bez nadoplate 	Nadoplati Noga s kotačem i kočnicom 750 (Vidi stranicu 626) 	Nadoplati Noga sa podnim učvršćenjem (Vidi stranicu 625) 	Nadoplati Noga za stol podesiva po visini (Vidi stranicu 624) 	Nadoplati Noga podesiva po visini sa kotačem i sa ručnom kočnicom (Vidi stranicu 627) 
2-160857.XX ●	2-160876.XX 51,00 €	2-160875.XX 52,00 €	2-160877.XX 46,00 €	2-160879.XX 75,00 €

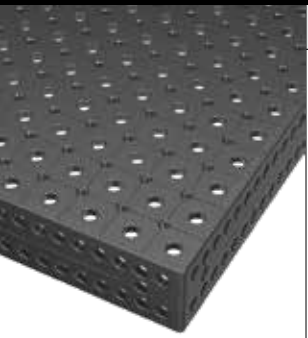
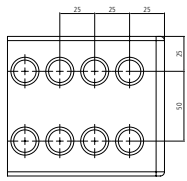
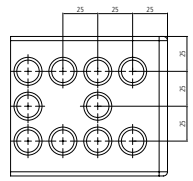
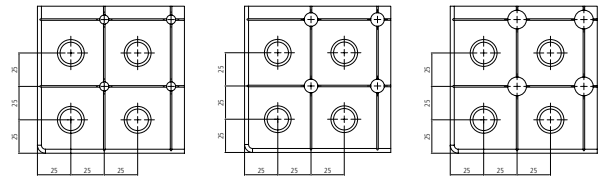
Posebna oprema za stolove Professional Extreme	Strana stola		Površina		
	 Primjer za Dijagonalna rešetka M12	Naknada za duplo čvršće bočne stranice stola (Vidi stranicu 578) 	Dodatna dijagonalna mreža za stranu stola (Vidi stranicu 82) 	Dodatna naplata dijagonalne rešetke Navoj M8 / M12 / M16 (Vidi stranicu 82) 	
Professional Extreme	2-166715.X 457,00 €	2-166615.X 177,00 €	M8 2-166115.X 531,00 €	M12 2-166215.X 531,00 €	M16 2-166315.X 531,00 €

Professional Extreme 8.7 1500x1000x100 mm



Težina: cca. 281 kg
Težina = Stol + Platform + Noga osnovna oprema

Opis:

Noga Extreme za stol Professional 1500x1000x100 ima vodoravno / okomit raspored rupa na vrhu stola i na 25 mm mreži na stranama. Promjer rupa je 16 mm, a debljina materijala je otprilike 11,5-13 mm. Vrh stola je izrađen od dvostruko očvršćenog i obloženog alatnog čelika. Zbog finansijskih razloga, stranice stola se rade od visoko kvalitetnog S355J2+N čelika. Rešetka ima razmak od 50 mm što Vam pomaže da organizirate svoju opremu.

Stolovi za zavarivanje imaju mjernu ljestvicu u nizu.

Sve varijante nogu stola možete naći od stranice 620.

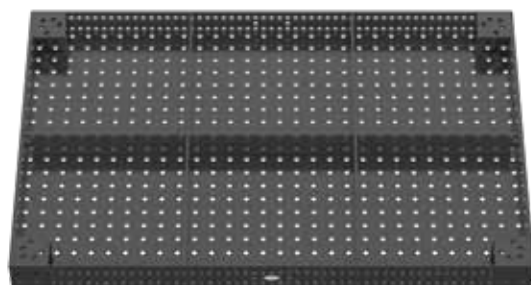







Professional Extreme 8.7
1500x1000x100 mm

1500x1000x100 - plazma nitriran	Professional Extreme 8.7 - 50 mm rešetke	Smanjena cijena bez plamaizracije
bez nogu	2-160035.X7.T1 1.786,00 € ●	2-165135 ○ -159,00 €
sa Noga osnovna oprema 750 Visina stola 850	2-160035.X7 1.970,00 € ●	2-165135 ○ -159,00 €

● = Proizvod je proizveden za skladište; ○ = Proizvod se proizvodi prema narudžbi; Objašnjenja pogledajte na stranici 84

Varijante nogu za stol za zavarivanje Professional Extreme				
<p>Nadoplati Noga osnovna oprema (Vidi stranicu 622)</p> <p>Promjena bez nadoplate</p> 	<p>Nadoplati Noga s kotačem i kočnicom 750 (Vidi stranicu 626)</p> 	<p>Nadoplati Noga sa podnim učvršćenjem (Vidi stranicu 625)</p> 	<p>Nadoplati Noga za stol podesiva po visini (Vidi stranicu 624)</p> 	<p>Nadoplati Noga podesiva po visini sa kotačem i sa ručnom kočnicom (Vidi stranicu 627)</p> 
2-160857.XX ●	2-160876.XX 51,00 €	2-160875.XX 52,00 €	2-160877.XX 46,00 €	2-160879.XX 75,00 €

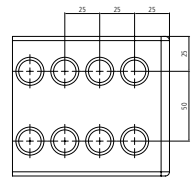
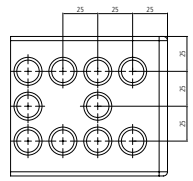
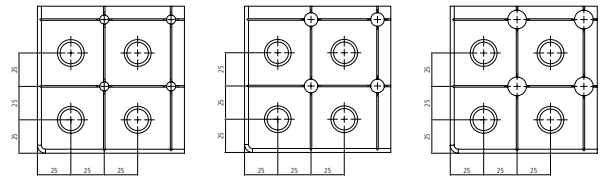
Posebna oprema za stolove Professional Extreme	Strana stola		Površina		
	<p>Naknada za duplo čvršće bočne stranice stola (Vidi stranicu 578)</p> 	<p>Dodatna dijagonalna mreža za stranu stola (Vidi stranicu 82)</p> 	<p>Dodatna naplata dijagonalne rešetke Navoj M8 / M12 / M16 (Vidi stranicu 82)</p> 		
<p>Primjer za Dijagonalna rešetka M16</p> <p>Professional Extreme</p>	2-166735.X 483,00 €	2-166635.X 191,00 €	M8 2-166135.X 571,00 €	M12 2-166235.X 571,00 €	M16 2-166335.X 571,00 €

Professional Extreme 8.7 1500x1500x100 mm



Težina: cca. 397 kg
Težina = Stol + Platform + Noga osnovna oprema

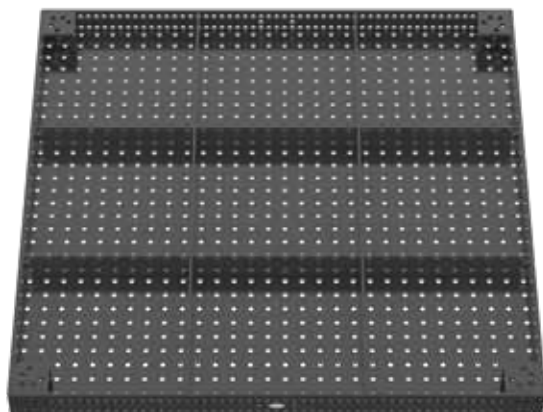

Opis:

Noga Extreme za stol Professional 1500x1500x100 ima vodoravno / okomit raspored rupa na vrhu stola i na 25 mm mreži na stranama. Promjer rupa je 16 mm, a debljina materijala je otprilike 11,5-13 mm. Vrh stola je izrađen od dvostruko očvršćenog i obloženog alatnog čelika. Zbog finansijskih razloga, stranice stola se rade od visoko kvalitetnog S355J2+N čelika. Rešetka ima razmak od 50 mm što Vam pomaže da organizirate svoju opremu.

Stolovi za zavarivanje imaju mjernu ljestvicu u nizu.





Sve varijante nogu stola možete naći od stranice 620.



Professional Extreme 8.7
1500x1500x100 mm

1500x1500x100 - plazma nitriran	Professional Extreme 8.7 - 50 mm rešetke	Smanjena cijena bez plamanitracije
bez nogu	2-160050.X7.T1 2.414,00 € ●	2-165150 -215,00 € ○
sa Noga osnovna oprema 750 Visina stola 850	2-160050.X7 2.598,00 € ●	2-165150 -215,00 € ○

● = Proizvod je proizveden za skladište; ○ = Proizvod se proizvodi prema narudžbi; Objašnjenja pogledajte na stranici 84

Varijante nogu za stol za zavarivanje Professional Extreme				
<p>Nadoplate Noga osnovna oprema (Vidi stranicu 622)</p> <p>Promjena bez nadoplate</p> 	<p>Nadoplate Noga s kotačem i kočnicom 750 (Vidi stranicu 626)</p> 	<p>Nadoplate Noga sa podnim učvršćenjem (Vidi stranicu 625)</p> 	<p>Nadoplate Noga za stol podesiva po visini (Vidi stranicu 624)</p> 	<p>Nadoplate Noga podesiva po visini sa kotačem i sa ručnom kočnicom (Vidi stranicu 627)</p> 
2-160857.XX ●	2-160876.XX 51,00 €	2-160875.XX 52,00 €	2-160877.XX 46,00 €	2-160879.XX 75,00 €

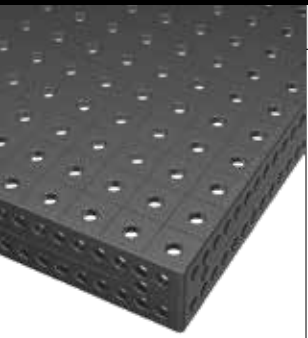
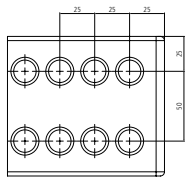
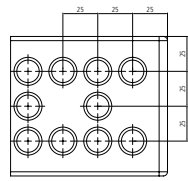
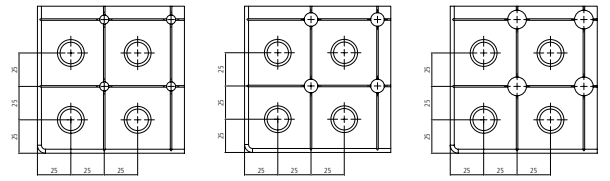
Posebna oprema za stolove Professional Extreme	Strana stola		Površina		
	 <p>Primjer za 50 mm rešetke</p>	<p>Naknada za duplo čvršće bočne stranice stola (Vidi stranicu 578)</p> 	<p>Dodatna dijagonalna mreža za stranu stola (Vidi stranicu 82)</p> 	<p>Dodatna naplata dijagonalne rešetke Navoj M8 / M12 / M16 (Vidi stranicu 82)</p> 	
Professional Extreme	2-166750.X 685,00 €	2-166650.X 282,00 €	M8 2-166150.X 846,00 €	M12 2-166250.X 846,00 €	M16 2-166350.X 846,00 €

Professional Extreme 8.7 2000x1000x100 mm



Težina: cca. 354 kg
Težina = Stol + Platform + Noga osnovna oprema

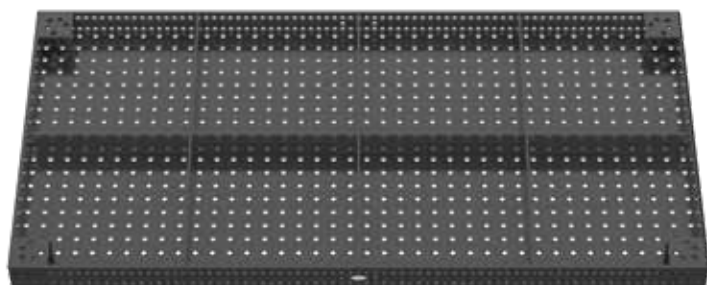

Opis:

Noga Extreme za stol Professional 2000x1000x100 ima vodoravno / okomit raspored rupa na vrhu stola i na 25 mm mreži na stranama. Promjer rupa je 16 mm, a debljina materijala je otprilike 11,5-13 mm. Vrh stola je izrađen od dvostruko očvršćenog i obloženog alatnog čelika. Zbog finansijskih razloga, stranice stola se rade od visoko kvalitetnog S355J2+N čelika. Rešetka ima razmak od 50 mm što Vam pomaže da organizirate svoju opremu.

Stolovi za zavarivanje imaju mjernu ljestvicu u nizu.





Sve varijante nogu stola možete naći od stranice 620.



Professional Extreme 8.7
2000x1000x100 mm

2000x1000x100 - plazma nitriran	Professional Extreme 8.7 - 50 mm rešetke	Smanjena cijena bez plamanitracije
bez nogu	2-160020.X7.T1 2.414,00 € ●	2-165120 -294,00 € ○
sa Noga osnovna oprema 750 Visina stola 850	2-160020.X7 2.598,00 € ●	2-165120 -294,00 € ○

● = Proizvod je proizveden za skladište; ○ = Proizvod se proizvodi prema narudžbi; Objašnjenja pogledajte na stranici 84

Varijante nogu za stol za zavarivanje Professional Extreme				
<p>Nadoplati Noga osnovna oprema (Vidi stranicu 622)</p> <p>Promjena bez nadoplate</p> 	<p>Nadoplati Noga s kotačem i kočnicom 750 (Vidi stranicu 626)</p> 	<p>Nadoplati Noga sa podnim učvršćenjem (Vidi stranicu 625)</p> 	<p>Nadoplati Noga za stol podesiva po visini (Vidi stranicu 624)</p> 	<p>Nadoplati Noga podesiva po visini sa kotačem i sa ručnom kočnicom (Vidi stranicu 627)</p> 
2-160857.XX ●	2-160876.XX 51,00 €	2-160875.XX 52,00 €	2-160877.XX 46,00 €	2-160879.XX 75,00 €

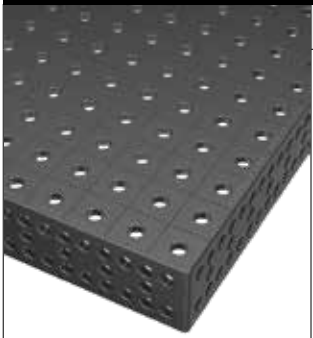
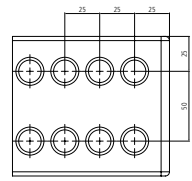
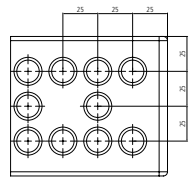
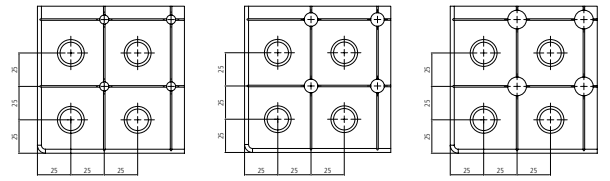
Posebna oprema za stolove Professional Extreme	Strana stola		Površina		
	 <p>Primjer za dijagonalna rešetka za stranu stola.</p>	<p>Naknada za duplo čvršće bočne stranice stola (Vidi stranicu 578)</p> 	<p>Dodatna dijagonalna mreža za stranu stola (Vidi stranicu 82)</p> 	<p>Dodatna naplata dijagonalne rešetke Navoj M8 / M12 / M16 (Vidi stranicu 82)</p> 	
Professional Extreme	2-166720.X 635,00 €	2-166620.X 257,00 €	M8 2-166120.X 769,00 €	M12 2-166220.X 769,00 €	M16 2-166320.X 769,00 €

Professional Extreme 8.7 2000x1200x100 mm



Težina: cca. 415 kg
Težina = Stol + Platform + Noga osnovna oprema

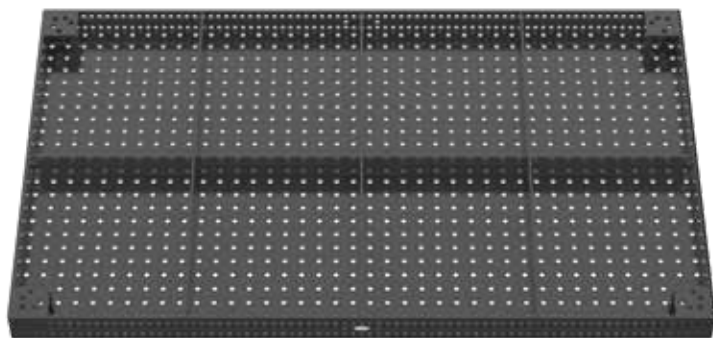

Opis:

Noga Extreme za stol Professional 2000x1200x100 ima vodoravno / okomit raspored rupa na vrhu stola i na 25 mm mreži na stranama. Promjer rupa je 16 mm, a debljina materijala je otprilike 11,5-13 mm. Vrh stola je izrađen od dvostruko očvršćenog i obloženog alatnog čelika. Zbog finansijskih razloga, stranice stola se rade od visoko kvalitetnog S355J2+N čelika. Rešetka ima razmak od 50 mm što Vam pomaže da organizirate svoju opremu.

Stolovi za zavarivanje imaju mjernu ljestvicu u nizu.





Sve varijante nogu stola možete naći od stranice 620.



Professional Extreme 8.7
2000x1200x100 mm

2000x1200x100 - plazma nitriran	Professional Extreme 8.7 - 50 mm rešetke	Smanjena cijena bez plamanitracije
bez nogu	2-160060.X7.T1 2.946,00 € ●	2-165160 ○ -300,00 €
sa Noga osnovna oprema 750 Visina stola 850	2-160060.X7 3.130,00 € ●	2-165160 ○ -300,00 €

● = Proizvod je proizveden za skladište; ○ = Proizvod se proizvodi prema narudžbi; Objašnjenja pogledajte na stranici 84

Varijante nogu za stol za zavarivanje Professional Extreme				
Nadoplati Noga osnovna oprema (Vidi stranicu 622) Promjena bez nadoplate 	Nadoplati Noga s kotačem i kočnicom 750 (Vidi stranicu 626) 	Nadoplati Noga sa podnim učvršćenjem (Vidi stranicu 625) 	Nadoplati Noga za stol podesiva po visini (Vidi stranicu 624) 	Nadoplati Noga podesiva po visini sa kotačem i sa ručnom kočnicom (Vidi stranicu 627) 
2-160857.XX ●	2-160876.XX 51,00 €	2-160875.XX 52,00 €	2-160877.XX 46,00 €	2-160879.XX 75,00 €

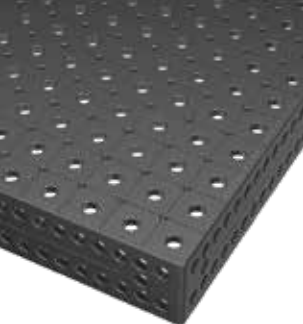
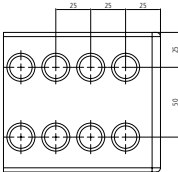
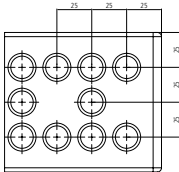
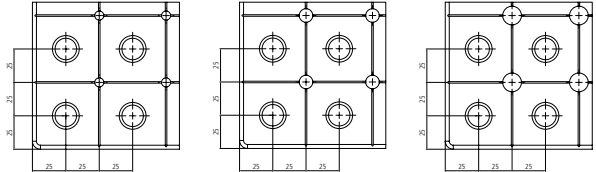
Posebna oprema za stolove Professional Extreme	Strana stola		Površina		
	 Primjer za Dijagonalna rešetka M8 Professional Extreme	Naknada za duplo čvršće bočne stranice stola (Vidi stranicu 578) 	Dodatna dijagonalna mreža za stranu stola (Vidi stranicu 82) 	Dodatna naplata dijagonalne rešetke Navoj M8 / M12 / M16 (Vidi stranicu 82) 	
	2-166760.X 735,00 €	2-166660.X 308,00 €	M8 2-166160.X 924,00 €	M12 2-166260.X 924,00 €	M16 2-166360.X 924,00 €

Professional Extreme 8.7 2400x1200x100 mm



Težina: cca. 503 kg
Težina = Stol + Platform + Noga osnovna oprema

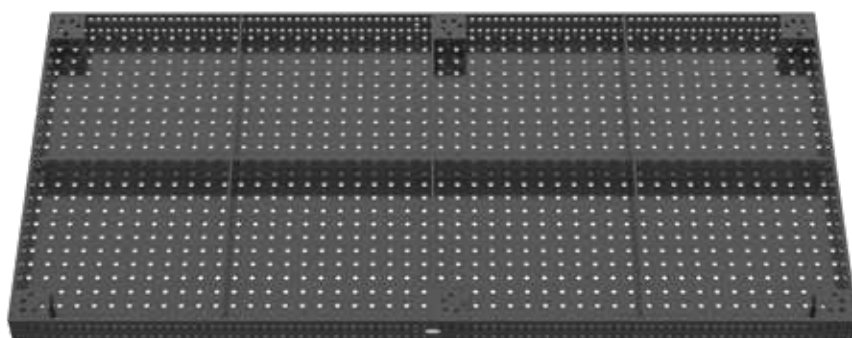

Opis:

Noga Extreme za stol Professional 2400x1200x100 ima vodoravno / okomit raspored rupa na vrhu stola i na 25 mm mreži na stranama. Promjer rupa je 16 mm, a debljina materijala je otprilike 11,5-13 mm. Vrh stola je izrađen od dvostruko očvršćenog i obloženog alatnog čelika. Zbog finansijskih razloga, stranice stola se rade od visoko kvalitetnog S355J2+N čelika. Rešetka ima razmak od 50 mm što Vam pomaže da organizirate svoju opremu.

Stolovi za zavarivanje imaju mjernu ljestvicu u nizu.

Sve varijante nogu stola možete naći od stranice 620.



Professional Extreme 8.7
2400x1200x100 mm

2400x1200x100 - plazma nitriran	Professional Extreme 8.7 - 50 mm rešetke	Smanjena cijena bez plamanitracije
bez nogu	2-160030.X7.T1 3.377,00 € ●	2-165130 ○ -314,00 €
sa Noga osnovna oprema 750 Visina stola 850	2-160030.X7 3.653,00 € ●	2-165130 ○ -314,00 €

● = Proizvod je proizveden za skladište; ○ = Proizvod se proizvodi prema narudžbi; Objašnjenja pogledajte na stranici 84

Varijante nogu za stol za zavarivanje Professional Extreme				
<p>Nadoplata Noga osnovna oprema (Vidi stranicu 622)</p> <p>Promjena bez nadoplate</p> 	<p>Nadoplata Noga sa podnim učvršćenjem (Vidi stranicu 625)</p> 	<p>Nadoplata Noga za stol podesiva po visini (Vidi stranicu 624)</p> 		
2-160857.XX ●	2-160875.XX 52,00 €	2-160877.XX 46,00 €		

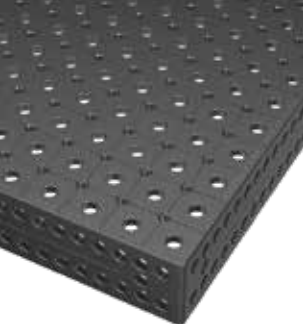
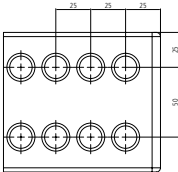
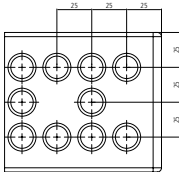
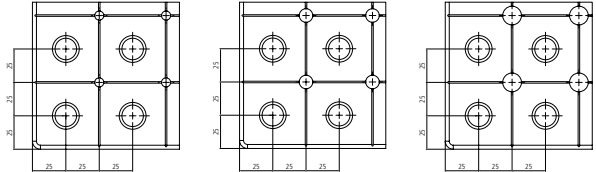
Posebna oprema za stolove Professional Extreme	Strana stola		Površina		
	 <p>Primjer za Dijagonalna rešetka M12</p>	<p>Naknada za duplo čvršće bočne stranice stola (Vidi stranicu 578)</p> 	<p>Dodatna dijagonalna mreža za stranu stola (Vidi stranicu 82)</p> 	<p>Dodatna naplata dijagonalne rešetke Navoj M8 / M12 / M16 (Vidi stranicu 82)</p> 	
Professional Extreme	2-166730.X 887,00 €	2-166630.X 351,00 €	M8 2-166130.X 1.052,00 €	M12 2-166230.X 1.052,00 €	M16 2-166330.X 1.052,00 €

Professional Extreme 8.7 3000x1500x100 mm



Težina: cca. 795 kg
Težina = Stol + Platform + Noga osnovna oprema

Sastoji se od 2 stola 1,5 x 1,5 m uključujući 6 spojnih vijaka.

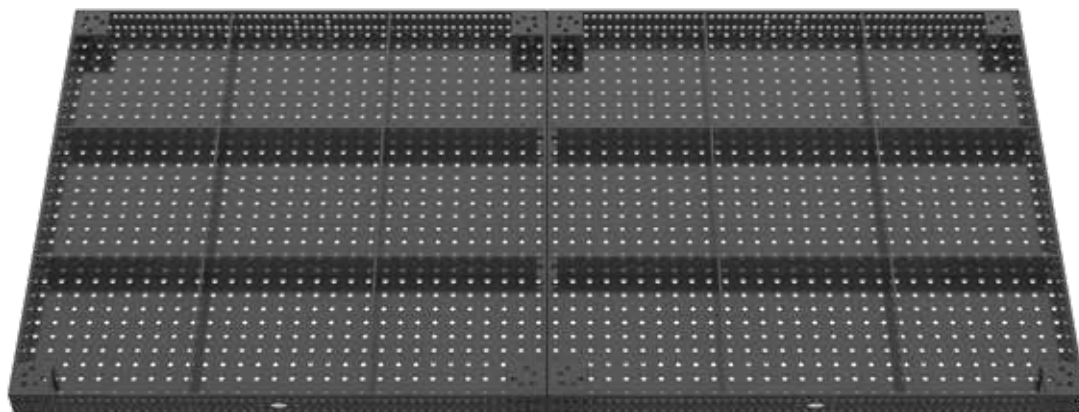

Opis:

Noga Extreme za stol Professional 3000x1500x100 ima vodoravno / okomit raspored rupa na vrhu stola i na 25 mm mreži na stranama. Promjer rupa je 16 mm, a debljina materijala je otprilike 11,5-13 mm. Vrh stola je izrađen od dvostruko očvršćenog i obloženog alatnog čelika. Zbog finansijskih razloga, stranice stola se rade od visoko kvalitetnog S355J2+N čelika. Rešetka ima razmak od 50 mm što Vam pomaže da organizirate svoju opremu.

Stolovi za zavarivanje imaju mjernu ljestvicu u nizu.

Sve varijante nogu stola možete naći od stranice 620.



Professional Extreme 8.7
3000x1500x100 mm

3000x1500x100 - plazma nitriran	Professional Extreme 8.7 - 50 mm rešetke	Smanjena cijena bez plamanitracije
bez nogu	2-160050.X7.2.T1 4.828,00 € ●	2-165150.2 -430,00 € ○
sa Noga osnovna oprema 750 Visina stola 850	2-160050.X7.2 5.196,00 € ●	2-165150.2 -430,00 € ○

● = Proizvod je proizveden za skladište; ○ = Proizvod se proizvodi prema narudžbi; Objašnjenja pogledajte na stranici 84

Varijante nogu za stol za zavarivanje Professional Extreme				
<p>Nadoplata Noga osnovna oprema (Vidi stranicu 622)</p> <p>Promjena bez nadoplate</p> 	<p>Nadoplata Noga sa podnim učvršćenjem (Vidi stranicu 625)</p> 	<p>Nadoplata Noga za stol podesiva po visini (Vidi stranicu 624)</p> 		
2-160857.XX ●	2-160875.XX 52,00 €	2-160877.XX 46,00 €		

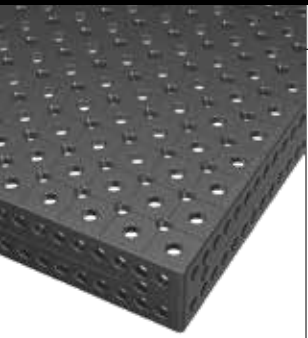
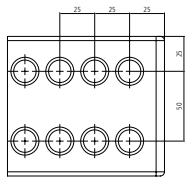
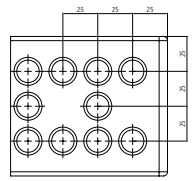
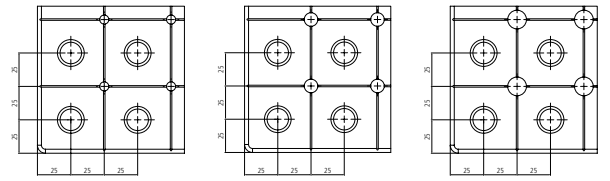
Posebna oprema za stolove Professional Extreme	Strana stola		Površina		
	 <p>Primjer za Dijagonalna rešetka M16</p>	<p>Naknada za duplo čvršće bočne stranice stola (Vidi stranicu 578)</p> 	<p>Dodatna dijagonalna mreža za stranu stola (Vidi stranicu 82)</p> 	<p>Dodatna naplata dijagonalne rešetke Navoj M8 / M12 / M16 (Vidi stranicu 82)</p> 	
Professional Extreme	2-166750.X.2 1.370,00 €	2-166650.X.2 564,00 €	M8 2-166150.X.2 1.608,00 €	M12 2-166250.X.2 1.692,00 €	M16 2-166350.X.2 1.692,00 €

Professional Extreme 8.7 4000x2000x100 mm



Težina: cca. 1.297 kg
Težina = Stol + Platform + Noga osnovna oprema

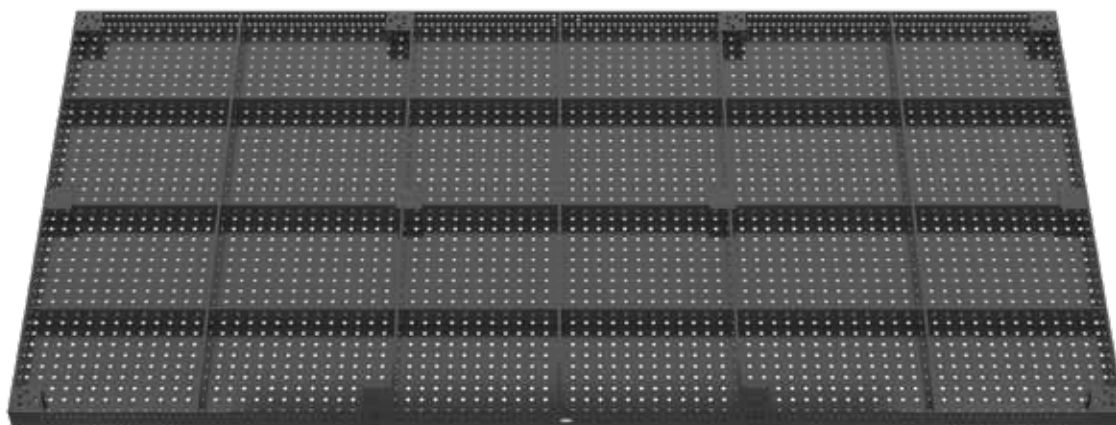

Opis:

Noga Extreme za stol Professional 4000x2000x100 ima vodoravno / okomit raspored rupa na vrhu stola i na 25 mm mreži na stranama. Promjer rupa je 16 mm, a debljina materijala je otprilike 11,5-13 mm. Vrh stola je izrađen od dvostruko očvršćenog i obloženog alatnog čelika. Zbog finansijskih razloga, stranice stola se rade od visoko kvalitetnog S355J2+N čelika. Rešetka ima razmak od 50 mm što Vam pomaže da organizirate svoju opremu.

Stolovi za zavarivanje imaju mjernu ljestvicu u nizu.

Sve varijante nogu stola možete naći od stranice 620.



Professional Extreme 8.7
4000x2000x100 mm

4000x2000x100 - plazma nitiran	Professional Extreme 8.7 - 50 mm rešetke	Smanjena cijena bez plamanitracije
bez nogu	2-160055.X7.T1 6.938,00 € ●	2-165155 ○ -752,00 €
sa Noga osnovna oprema 750 Visina stola 850	2-160055.X7 7.306,00 € ●	2-165155 ○ -752,00 €

● = Proizvod je proizveden za skladište; ○ = Proizvod se proizvodi prema narudžbi; Objašnjenja pogledajte na stranici 84

Varijante nogu za stol za zavarivanje Professional Extreme				
<p>Nadoplata Noga osnovna oprema (Vidi stranicu 622)</p> <p>Promjena bez nadoplate</p> 	<p>Nadoplata Noga sa podnim učvršćenjem (Vidi stranicu 625)</p> 	<p>Nadoplata Noga za stol podesiva po visini (Vidi stranicu 624)</p> 		
2-160857.XX ●	2-160875.XX 52,00 €	2-160877.XX 46,00 €		

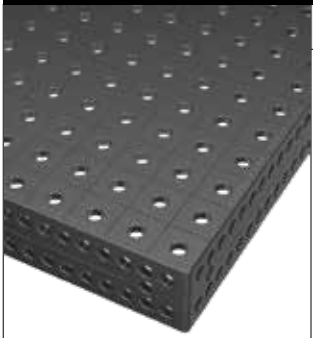
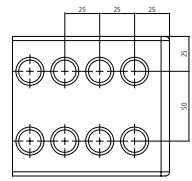
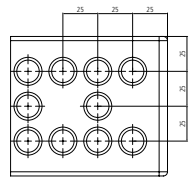
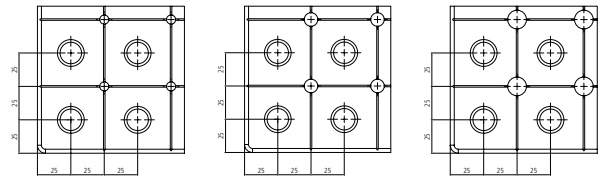
Posebna oprema za stolove Professional Extreme					
 Primjer za 50 mm rešetke	Strana stola		Površina		
	<p>Naknada za duplo čvršće bočne stranice stola (Vidi stranicu 578)</p> 	<p>Dodatna dijagonalna mreža za stranu stola (Vidi stranicu 82)</p> 	<p>Dodatna naplata dijagonalne rešetke Navoj M8 / M12 / M16 (Vidi stranicu 82)</p> 	M8	M12
Professional Extreme	2-166755.X ●	2-166655.X 756,00 €	2-166155.X 2.268,00 €	2-166255.X 2.268,00 €	2-166355.X 2.268,00 €

Professional Extreme 8.7 - Specijalne veličine



Opis:

Ukoliko Vam standardne veličine nisu dovoljne, možemo Vam također ponuditi stolove u posebnim veličinama do maksimalnih 2000x3800 mm i sa završnim materijalom po izboru.

Više veličina dostupno je na upit. Cijena ovisi o količini stolova.

Cijene ovise o količini.

Popust:

počevši od 2 komada: 5%

počevši od 5 komada: 10%

počevši od 10 komada: 15%

Sve varijante nogu stola možete naći od stranice 620.

Specijalna oprema za stolove za zavarivanje dostupno je na zahtjev.

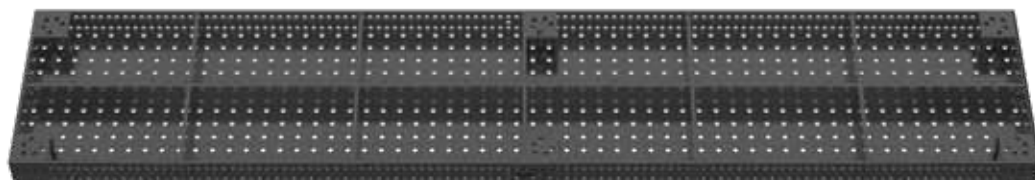



Professional Extreme 8.7 - Specijalne veličine

Dimenzije	Professional Extreme 8.7
600 x 600	3.134,00 € 2-960606.X7
600 x 800	3.337,00 € 2-960608.X7
600 x 1000	3.539,00 € 2-960610.X7
600 x 1200	3.740,00 € 2-960612.X7
600 x 1400	3.942,00 € 2-960614.X7
600 x 1600	4.144,00 € 2-960616.X7
600 x 1800	4.346,00 € 2-960618.X7
600 x 2000	4.548,00 € 2-960620.X7
600 x 2200	4.750,00 € 2-960622.X7
600 x 2400	4.952,00 € 2-960624.X7
600 x 2600	5.153,00 € 2-960626.X7
600 x 2800	5.355,00 € 2-960628.X7
600 x 3000	5.557,00 € 2-960630.X7
600 x 3200	5.760,00 € 2-960632.X7
600 x 3400	5.961,00 € 2-960634.X7
600 x 3600	6.163,00 € 2-960636.X7
600 x 3800	6.365,00 € 2-960638.X7
600 x 4000	6.566,00 € 2-960640.X7
800 x 800	3.577,00 € 2-960808.X7
800 x 1000	3.817,00 € 2-960810.X7
800 x 1400	4.297,00 € 2-960814.X7
800 x 1600	4.538,00 € 2-960816.X7
800 x 1800	4.779,00 € 2-960818.X7
800 x 2000	5.018,00 € 2-960820.X7
800 x 2200	5.259,00 € 2-960822.X7
800 x 2400	5.500,00 € 2-960824.X7
800 x 2600	5.739,00 € 2-960826.X7
800 x 2800	5.980,00 € 2-960828.X7

Dimenzije	Professional Extreme 8.7
800 x 3000	6.220,00 € 2-960830.X7
800 x 3200	6.460,00 € 2-960832.X7
800 x 3400	6.700,00 € 2-960834.X7
800 x 3600	6.941,00 € 2-960836.X7
800 x 3800	7.181,00 € 2-960838.X7
800 x 4000	7.421,00 € 2-960840.X7
1000 x 1200	4.374,00 € 2-961012.X7
1000 x 1400	4.654,00 € 2-961014.X7
1000 x 1600	4.932,00 € 2-961016.X7
1000 x 1800	5.211,00 € 2-961018.X7
1000 x 2200	5.768,00 € 2-961022.X7
1000 x 2400	6.046,00 € 2-961024.X7
1000 x 2600	6.326,00 € 2-961026.X7
1000 x 2800	6.604,00 € 2-961028.X7
1000 x 3000	6.883,00 € 2-961030.X7
1000 x 3200	7.161,00 € 2-961032.X7
1000 x 3400	7.440,00 € 2-961034.X7
1000 x 3600	7.719,00 € 2-961036.X7
1000 x 3800	7.998,00 € 2-961038.X7
1000 x 4000	8.276,00 € 2-961040.X7
1200 x 1400	5.009,00 € 2-961214.X7
1200 x 1600	5.325,00 € 2-961216.X7
1200 x 1800	5.643,00 € 2-961218.X7
1200 x 2200	6.278,00 € 2-961222.X7
1200 x 2600	6.911,00 € 2-961226.X7
1200 x 2800	7.229,00 € 2-961228.X7
1200 x 3000	7.545,00 € 2-961230.X7
1200 x 3200	7.863,00 € 2-961232.X7

Dimenzije	Professional Extreme 8.7
1200 x 3400	8.180,00 € 2-961234.X7
1200 x 3600	8.496,00 € 2-961236.X7
1200 x 3800	8.814,00 € 2-961238.X7
1200 x 4000	9.131,00 € 2-961240.X7
1400 x 1400	5.364,00 € 2-961414.X7
1400 x 1600	5.720,00 € 2-961416.X7
1400 x 1800	6.075,00 € 2-961418.X7
1400 x 2000	6.431,00 € 2-961420.X7
1400 x 2200	6.786,00 € 2-961422.X7
1400 x 2400	7.142,00 € 2-961424.X7
1400 x 2600	7.497,00 € 2-961426.X7
1400 x 2800	7.852,00 € 2-961428.X7
1400 x 3000	8.209,00 € 2-961430.X7
1400 x 3200	8.564,00 € 2-961432.X7
1400 x 3400	8.919,00 € 2-961434.X7
1400 x 3600	9.274,00 € 2-961436.X7
1400 x 3800	9.630,00 € 2-961438.X7
1400 x 4000	9.986,00 € 2-961440.X7
1600 x 1600	6.114,00 € 2-961616.X7
1600 x 1800	6.508,00 € 2-961618.X7
1600 x 2000	6.901,00 € 2-961620.X7
1600 x 2200	7.295,00 € 2-961622.X7
1600 x 2400	7.689,00 € 2-961624.X7
1600 x 2600	8.083,00 € 2-961626.X7
1600 x 2800	8.477,00 € 2-961628.X7
1600 x 3000	8.871,00 € 2-961630.X7
1600 x 3200	9.265,00 € 2-961632.X7
1600 x 3400	9.658,00 € 2-961634.X7

Dimenzije	Professional Extreme 8.7
1600 x 3600	10.052,00 € 2-961636.X7
1600 x 3800	10.447,00 € 2-961638.X7
1600 x 4000	10.841,00 € 2-961640.X7
1800 x 1800	6.940,00 € 2-961818.X7
1800 x 2000	7.372,00 € 2-961820.X7
1800 x 2200	7.804,00 € 2-961822.X7
1800 x 2400	8.237,00 € 2-961824.X7
1800 x 2600	8.669,00 € 2-961826.X7
1800 x 2800	9.101,00 € 2-961828.X7
1800 x 3000	9.533,00 € 2-961830.X7
1800 x 3200	9.965,00 € 2-961832.X7
1800 x 3400	10.399,00 € 2-961834.X7
1800 x 3600	10.831,00 € 2-961836.X7
1800 x 3800	11.263,00 € 2-961838.X7
1800 x 4000	11.695,00 € 2-961840.X7
2000 x 2000	7.843,00 € 2-962020.X7
2000 x 2200	8.314,00 € 2-962022.X7
2000 x 2400	8.784,00 € 2-962024.X7
2000 x 2600	9.255,00 € 2-962026.X7
2000 x 2800	9.726,00 € 2-962028.X7
2000 x 3000	10.197,00 € 2-962030.X7
2000 x 3200	10.667,00 € 2-962032.X7
2000 x 3400	11.138,00 € 2-962034.X7
2000 x 3600	11.609,00 € 2-962036.X7
2000 x 3800	12.079,00 € 2-962038.X7

Aluminijska ploča s rupama

Opis:

Perforirana aluminijska ploča specijalno je dizajnirana za procesore od plemenitog čelika. Ona je prikladna za razdvajanje željeza i plemenitog čelika. Kako se provrti podudaraju s onima u stolu, moguć je širok raspon primjene. Dodatak plemenitog čelika kao oplemenjivanje aluminijske ploče s linijama rešetke je dostupan na upit.

Aluminijska perforirana ploča koristi se jedino u kombinaciji s univerzalnim klinovima (artikl br. 160532 / 160533).

Kako bi se izbjegli dodatni troškovi prijevoza, dostava pojedinačnih dijelova trebala bi biti zajedno s dostavom stolova.

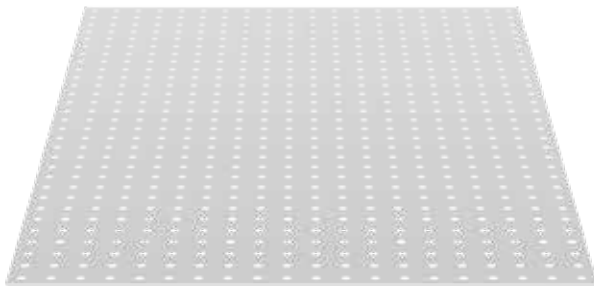

160203



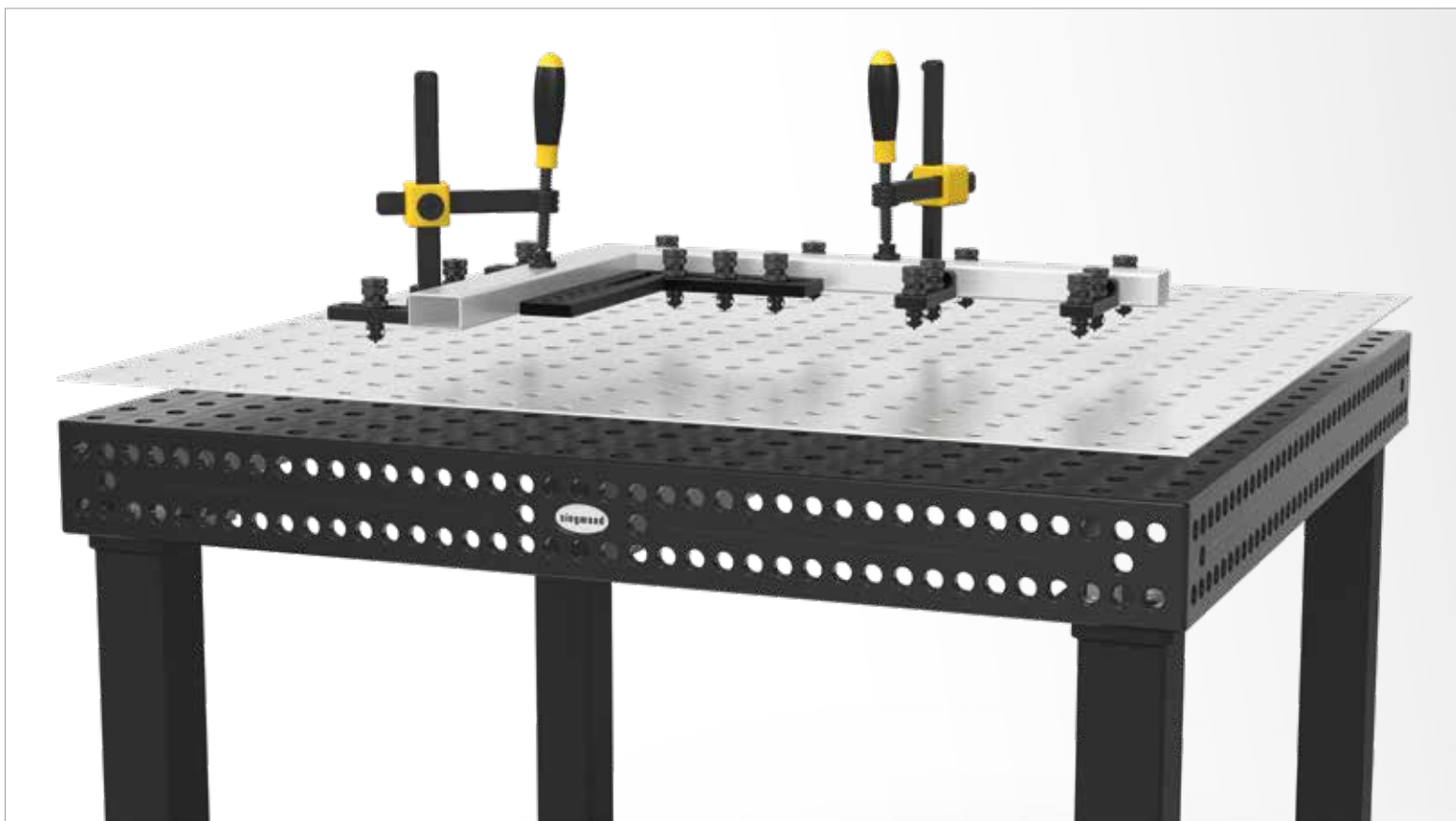

	Dužina: (a)	Širina: (b)	MS: (d)	Težina:	Broj artikla
Alumijska ploča s rupama za stol 160005	994 mm	494 mm	2 mm	2,50 kg	2-160207 103,00 € ○
Alumijska ploča s rupama za stol 160010	994 mm	994 mm	2 mm	5,00 kg	2-160200 121,00 € ●
Alumijska ploča s rupama za stol 160025	1194 mm	794 mm	2 mm	4,70 kg	2-160205 178,00 € ●
Alumijska ploča s rupama za stol 160015	1194 mm	1194 mm	2 mm	7,10 kg	2-160202 182,00 € ●
Alumijska ploča s rupama za stol 160035	1494 mm	994 mm	2 mm	7,20 kg	2-160203 186,00 € ●
Alumijska ploča s rupama za stol 160050	1494 mm	1494 mm	2 mm	11,20 kg	2-160206 306,00 € ●
Alumijska ploča s rupama za stol 160020	1994 mm	994 mm	2 mm	10,00 kg	2-160201 239,00 € ●
Alumijska ploča s rupama za stol 160060 (2x 160208)				11,80 kg	2-160208.2 315,00 € ●
Alumijska ploča s rupama za stol 160030 (2x 160202)				14,20 kg	2-160202.2 363,00 € ●
Alumijska ploča s rupama za stol 160040 (3x 160203)				21,60 kg	2-160203.3 558,00 € ●
Više veličina na upit					○

MS=Debljina materijala; ● = Proizvod je proizveden za skladište; ○ = Proizvod se proizvodi prema narudžbi; Objašnjenja pogledajte na stranici 84

Osmerokutni stol sa bočnim stranama 100 mm

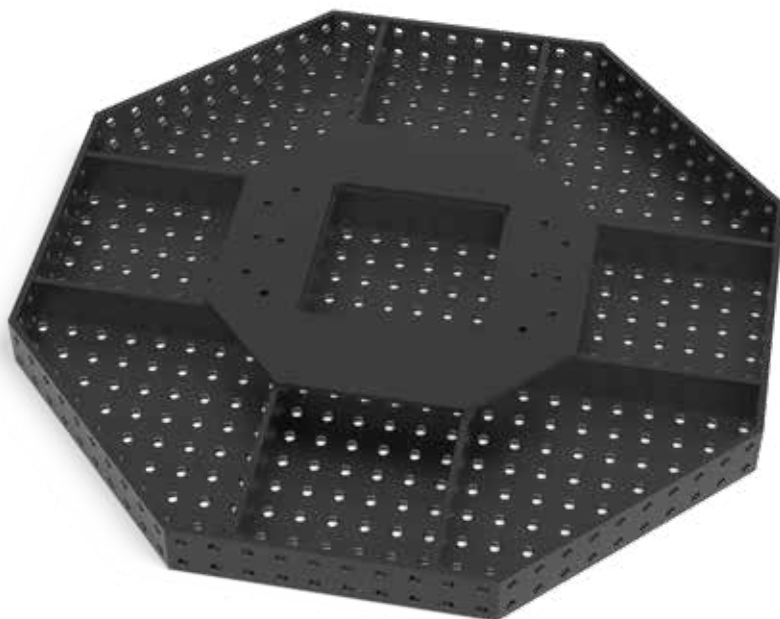
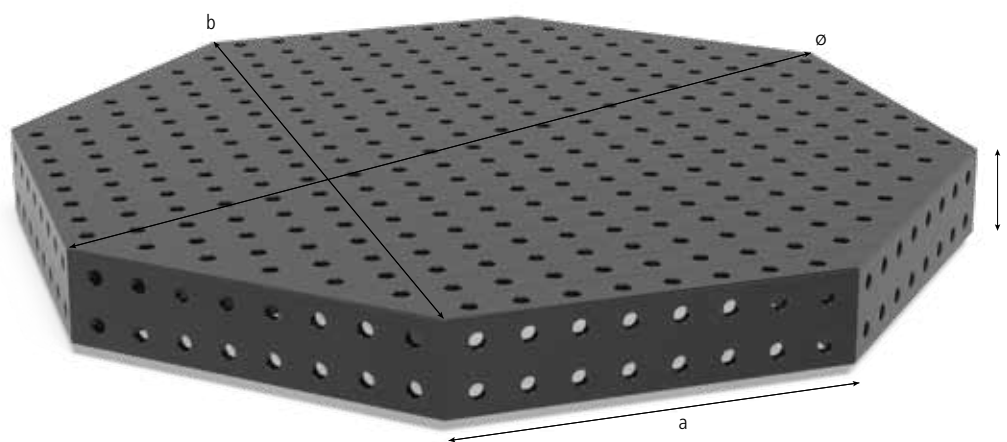

Opis:

Osmerokutni stol, iznimno učinkovit za aplikacije na manipulatorima robotskih jedinica. Stol nudi iste stezne mogućnosti kao Siegmund Professional stol za zavarivanje zbog svojeg uzorka paralelnih rupa na svih devet površina. Na zahtjev se stol može prilagoditi proizvodnoj okolini kako bi se zadovoljile individualne potrebe rada.

Ploča je izrađena od materijala S355J2+N čelik.

Cijene ovise o količini.

Popust:

počevši od 2 komada: 5%
počevši od 5 komada: 10%
počevši od 10 komada: 15%

Kako bi povezali osmerokutnu ploču sa bočnim stranama sa adapterom potreban je priključak. Prema zahtjevu, za uobičajena napajanja proizvodimo adapter ploču sa specijalnim priključkom.

Zbog specifične prilagodbe kupcu težina može varirati.

Specijalna oprema za stolove za zavarivanje dostupno je na zahtjev.

Slike pojedinih veličina proizvoda možete pogledati na web-stranici www.siegmund.com.

Podloške i adapteri nisu uključene u opremu osmerokutnog stola.

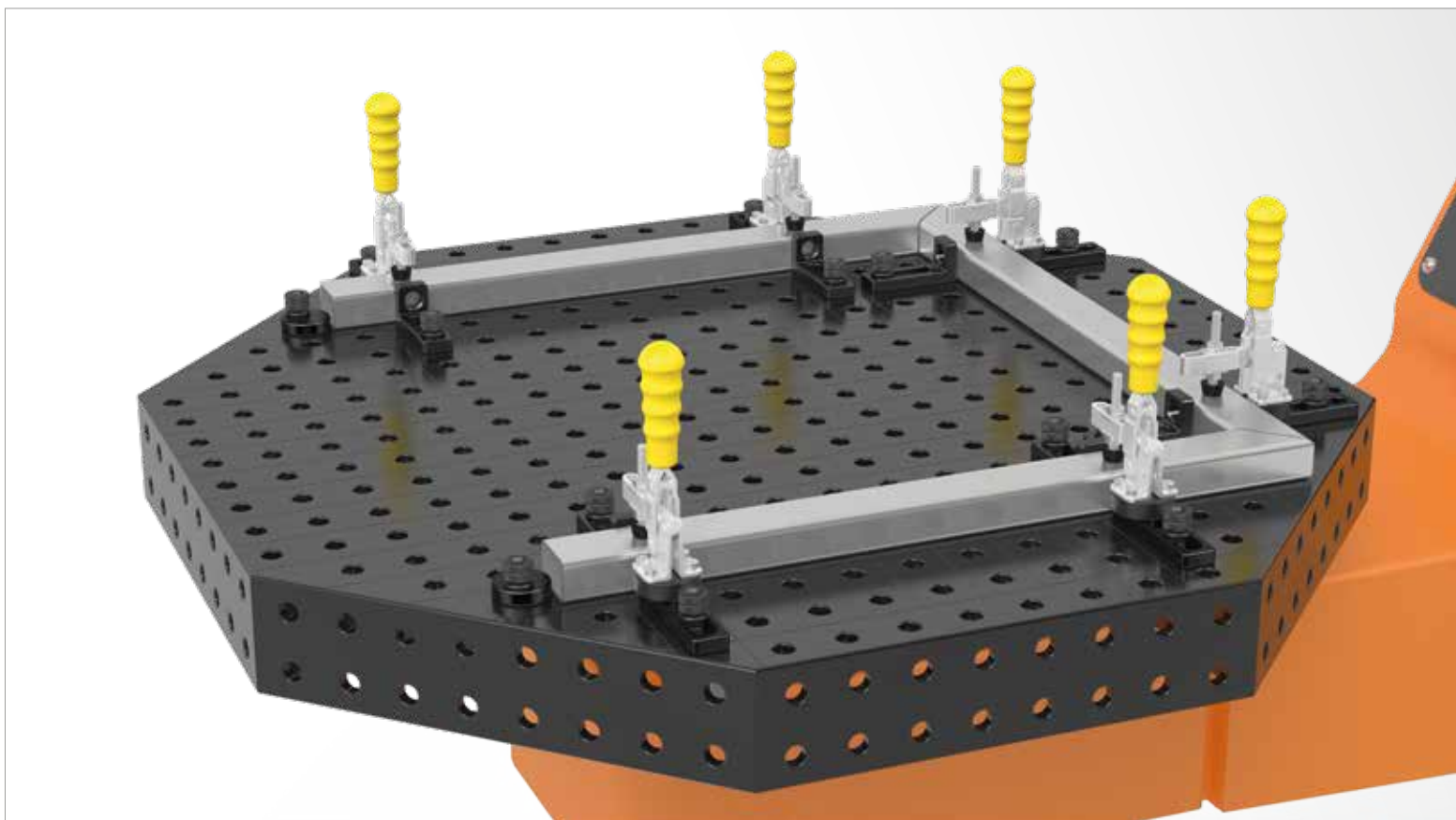

	Dužina: (a)	Širina: (b)	Visina: (c)	Ø: (o)	MS: (d)	Težina:	plazma nitiran
Osmerokutni stol SW 600x100 plazma nitiran bez nogu	249 mm	600 mm	100 mm	650 mm	12 mm	cca. 98 kg	2-920616.P 1.860,00 € ○
Osmerokutni stol SW 800x100 plazma nitiran bez nogu	331 mm	800 mm	100 mm	866 mm	12 mm	cca. 131 kg	2-920816.P 2.742,00 € ○
Osmerokutni stol SW 1000x100 plazma nitiran bez nogu	414 mm	1000 mm	100 mm	1082 mm	12 mm	cca. 170 kg	2-921016.P 3.280,00 € ○
Osmerokutni stol SW 1200x100 plazma nitiran bez nogu	497 mm	1200 mm	100 mm	1299 mm	12 mm	cca. 228 kg	2-921216.P 4.129,00 € ○
Više veličina na upit							. ○
Naknada za prilagodbu adapter pločice							0-940000 532,00 € ○

MS=Debljina materijala; ● = Proizvod je proizveden za skladište; ○ = Proizvod se proizvodi prema narudžbi; Objašnjenja pogledajte na stranici 84

Cijene bez plazmanitracije na zahtjev.

Osmerokutni stol sa bočnim stranama 50 mm

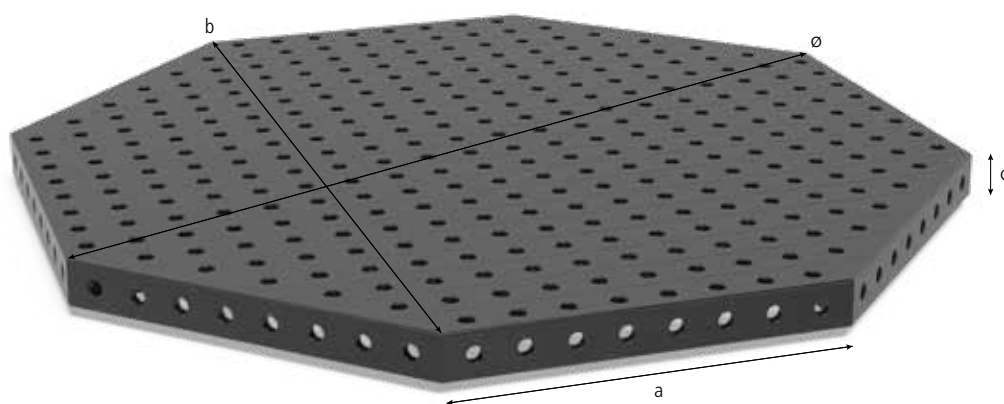

Opis:

Osmerokutni stol, iznimno učinkovit za aplikacije na manipulatorima robotskih jedinica. Stol nudi iste stezne mogućnosti kao Siegmund Professional stol za zavarivanje zbog svojeg uzorka paralelnih rupa na svih devet površina. Na zahtjev se stol može prilagoditi proizvodnoj okolini kako bi se zadovoljile individualne potrebe rada.

Ploča je izrađena od materijala S355J2+N čelik.

Cijene ovise o količini.

Popust:

počevši od 2 komada: 5%
počevši od 5 komada: 10%
počevši od 10 komada: 15%

Kako bi povezali osmerokutnu ploču sa bočnim stranama sa adapterom potreban je priključak. Prema zahtjevu, za uobičajena napajanja proizvodimo adapter ploču sa specijalnim priključkom.

Zbog specifične prilagodbe kupcu težina može varirati.

Specijalna oprema za stolove za zavarivanje dostupno je na zahtjev.

Slike pojedinih veličina proizvoda možete pogledati na web-stranici www.siegmund.com.

Podloške i adapteri nisu uključene u opremu osmerokutnog stola.

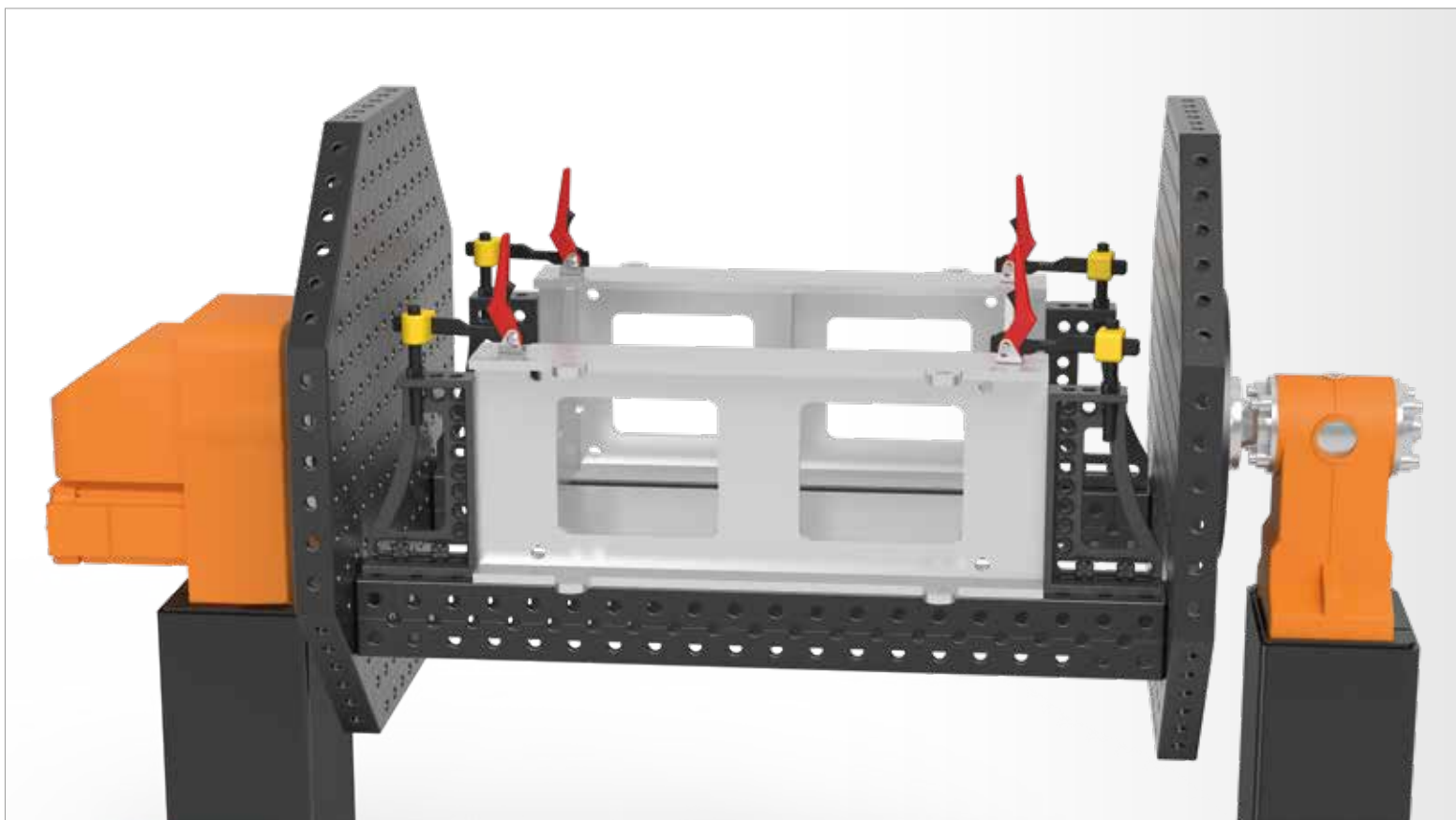

	Dužina: (a)	Širina: (b)	Visina: (c)	Ø: (o)	MS: (d)	Težina:	plazma nitiran
Osmerokutni stol SW 600x50 plazma nitiran bez nogu	249 mm	600 mm	50 mm	650 mm	12 mm	cca. 77 kg	2-920616.1.P 1.674,00 € ○
Osmerokutni stol SW 800x50 plazma nitiran bez nogu	331 mm	800 mm	50 mm	866 mm	12 mm	cca. 103 kg	2-920816.1.P 2.468,00 € ○
Osmerokutni stol SW 1000x50 plazma nitiran bez nogu	414 mm	1000 mm	50 mm	1082 mm	12 mm	cca. 135 kg	2-921016.1.P 2.952,00 € ○
Osmerokutni stol SW 1200x50 plazma nitiran bez nogu	497 mm	1200 mm	50 mm	1299 mm	12 mm	cca. 186 kg	2-921216.1.P 3.716,00 € ○
Više veličina na upit							○
Naknada za prilagodbu adapter pločice							0-940000 532,00 € ○

MS=Debljina materijala; ● = Proizvod je proizveden za skladište; ○ = Proizvod se proizvodi prema narudžbi; Objašnjenja pogledajte na stranici 84

Cijene bez plazmanitracije na zahtjev.

Osmerokutna ploča bez bočne površine

Opis:

Osmerokutni stol se najčešće koristi na manipulatorima u robotom-upravljanim ćelijama. Osmerokutni stol nudi jednake mogućnosti stezanja, kao i Siegmund-ov stol za zavarivanje Basic zbog svog paralelnog rasporeda rupa i rupa sa M8 navojem na stranama. Prema individualnim potrebama stol se može modificirati, na Vaš zahtjev.

Osmerokutna ploča bez bočnih površina može biti direktno fiksirana kroz provrte na manipulatoru uz upotrebu potpornih kućišta (artikl br. 160500) i klinova.

Ploča je izrađena od materijala S355J2+N čelik.

Cijene ovise o količini.

Popust:

počevši od 2 komada: 5%
počevši od 5 komada: 10%
počevši od 10 komada: 15%

Specijalna oprema za stolove za zavarivanje dostupno je na zahtjev.

Slike pojedinih veličina proizvoda možete pogledati na web-stranici www.siegmund.com.

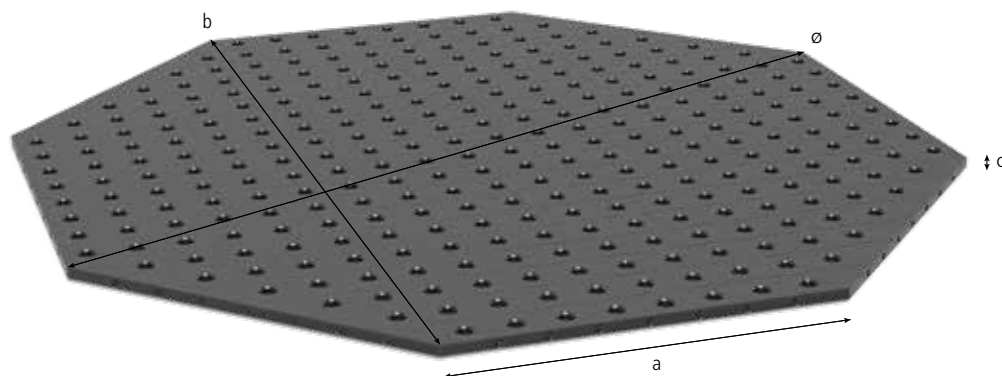



	Dužina: (a)	Širina: (b)	Visina: (c)	Ø: (o)	MS: (d)	Težina:	plazma nitriran
Osmerokutna ploča SW 500x12 plazma nitriran bez nogu	207 mm	500 mm	12 mm	541 mm	12 mm	cca. 54 kg	2-950500.P 1.090,00 € ○
Osmerokutna ploča SW 600x12 plazma nitriran bez nogu	249 mm	600 mm	12 mm	649 mm	12 mm	cca. 63 kg	2-950600.P 1.211,00 € ○
Osmerokutna ploča SW 800x12 plazma nitriran bez nogu	331 mm	800 mm	12 mm	866 mm	12 mm	cca. 84 kg	2-950800.P 1.785,00 € ○
Osmerokutna ploča SW 1000x12 plazma nitriran bez nogu	414 mm	1000 mm	12 mm	1082 mm	12 mm	cca. 111 kg	2-951000.P 2.135,00 € ○
Osmerokutna ploča SW 1200x12 plazma nitriran bez nogu	497 mm	1200 mm	12 mm	1299 mm	12 mm	cca. 157 kg	2-951200.P 2.688,00 € ○
Više veličina na upit							. ○
Naknada za prilagođavanje veličina rupa po želji kupca.							0-940000.1 395,00 € ○

MS=Debljina materijala; ● = Proizvod je proizveden za skladište; ○ = Proizvod se proizvodi prema narudžbi; Objašnjenja pogledajte na stranici 84

Cijene bez plazmanitracije na zahtjev.

Stezna i zamjenjiva ploča sa rupama - 50 mm

Opis:

Stezna i zamjenjiva ploča može se koristiti na više načina, u kombinaciji sa steznim stolovima, manipulatorima, zavarivačkim okretnim stolovima ili kao zamjenjiva ploča. Velika efikasnost ploče njezina je posebna prednost. Korištenjem klinova pričvršćivanje može biti jednostavno i lagano, isto kao i sa steznim čahurama (artikl br. 160500). Na stranama su rupe navoja M8.

Minimalna širina: 600 mm

Minimalna dužina: 800 mm

Minimalna površina: 0,64 m²

Ostale veličine dostupne su na upit.

Ploča je izrađena od materijala: S355J2+N čelik + plazma nitiranje

Cijene ovise o broju naručenih ploča.

Popust:

počevši od 2 komada: 5 %

počevši od 5 komada: 10 %

počevši od 10 komada: 15 %

Na zahtjev, stezna zamjenjiva ploča također je dostupna od nehrdajućeg čelika.

Dotadne rupe s navojima dostupne su na zahtjev.

Slike pojedinih veličina proizvoda možete pogledati na web-stranici www.siegmund.com.

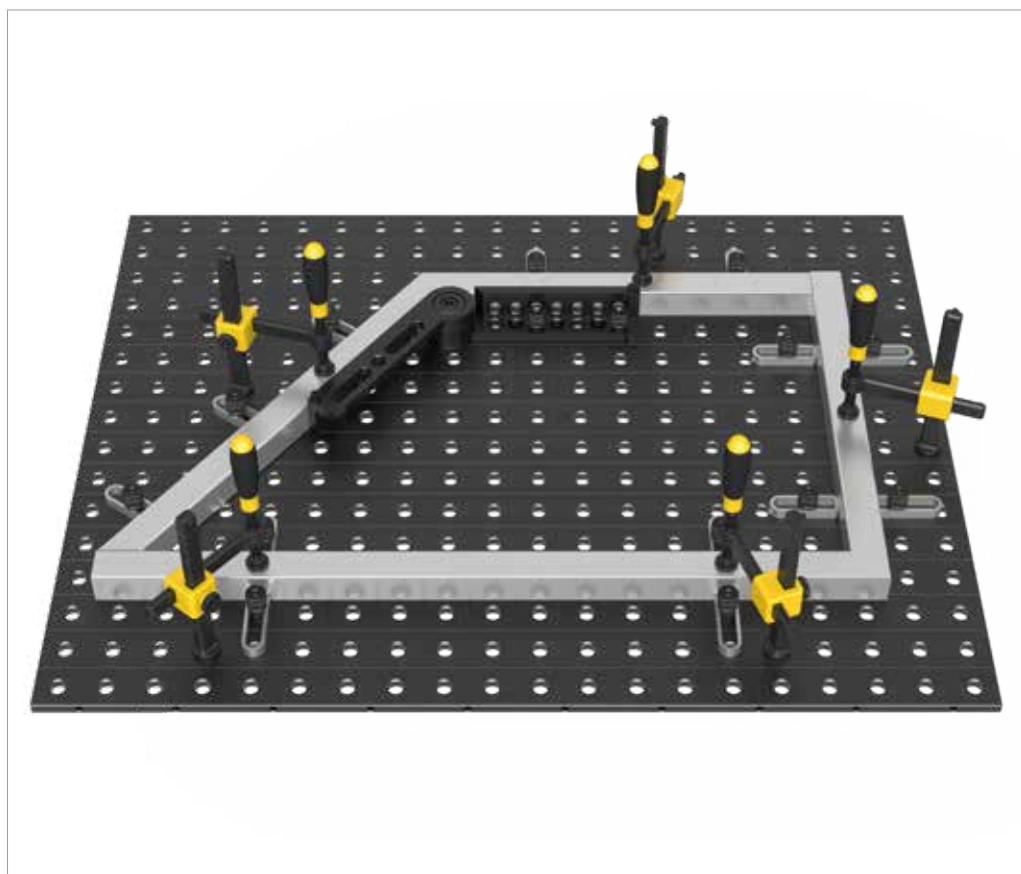
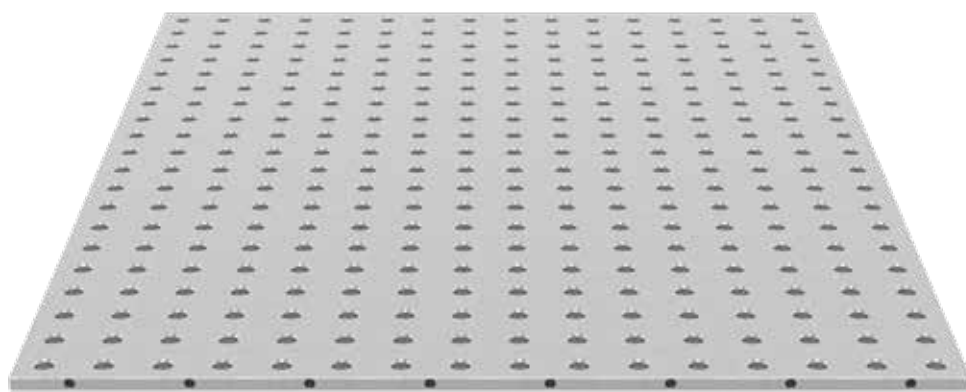



Stezna i zamjenjiva ploča sa rupama - 50 mm

Dimenzije	Plazmanitriran
600 x 800	1.208,00 € 2-950608.P
600 x 1000	1.374,00 € 2-950610.P
600 x 1200	1.540,00 € 2-950612.P
800 x 800	1.430,00 € 2-950808.P
800 x 1000	1.650,00 € 2-950810.P
800 x 1200	1.871,00 € 2-950812.P
800 x 1400	2.092,00 € 2-950814.P
800 x 1600	2.313,00 € 2-950816.P
1000 x 1000	1.926,00 € 2-951010.P
1000 x 1200	2.202,00 € 2-951012.P
1000 x 1400	2.479,00 € 2-951014.P
1000 x 1600	2.755,00 € 2-951016.P

Dimenzije	Plazmanitriran
1200 x 1200	2.534,00 € 2-951212.P
1200 x 1400	2.865,00 € 2-951214.P
1200 x 1600	3.197,00 € 2-951216.P
1400 x 1400	3.251,00 € 2-951414.P
1400 x 1600	3.639,00 € 2-951416.P
1500 x 1500	3.652,00 € 2-951515.P

Podpiruća i stezna čahura

Opis:

Brunirano podpiruća i stezna čahura je fleksibilan alat koji je potreban da se fiksiraju Siegmund-ove komponente s upuštenim klinom u bilo kojoj poziciji. Podpiruća i stezna čahura može biti zavarena ili pričvršćena na neku posebnu napravo i omogućiti brzo pričvršćivanje i zamjenu ploče sa upotrebom steznih klinova.



160500

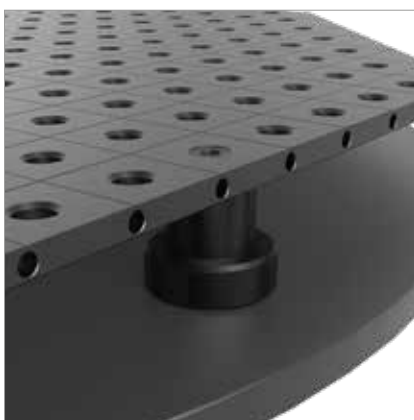
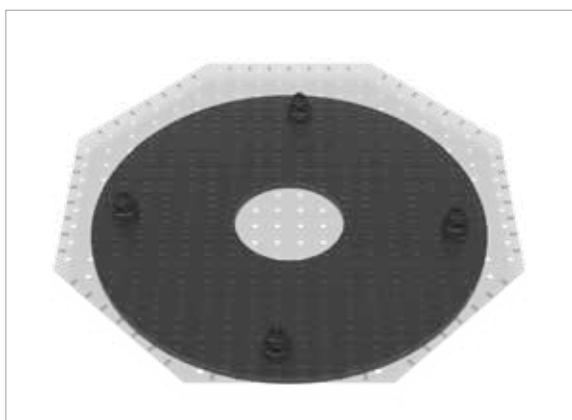

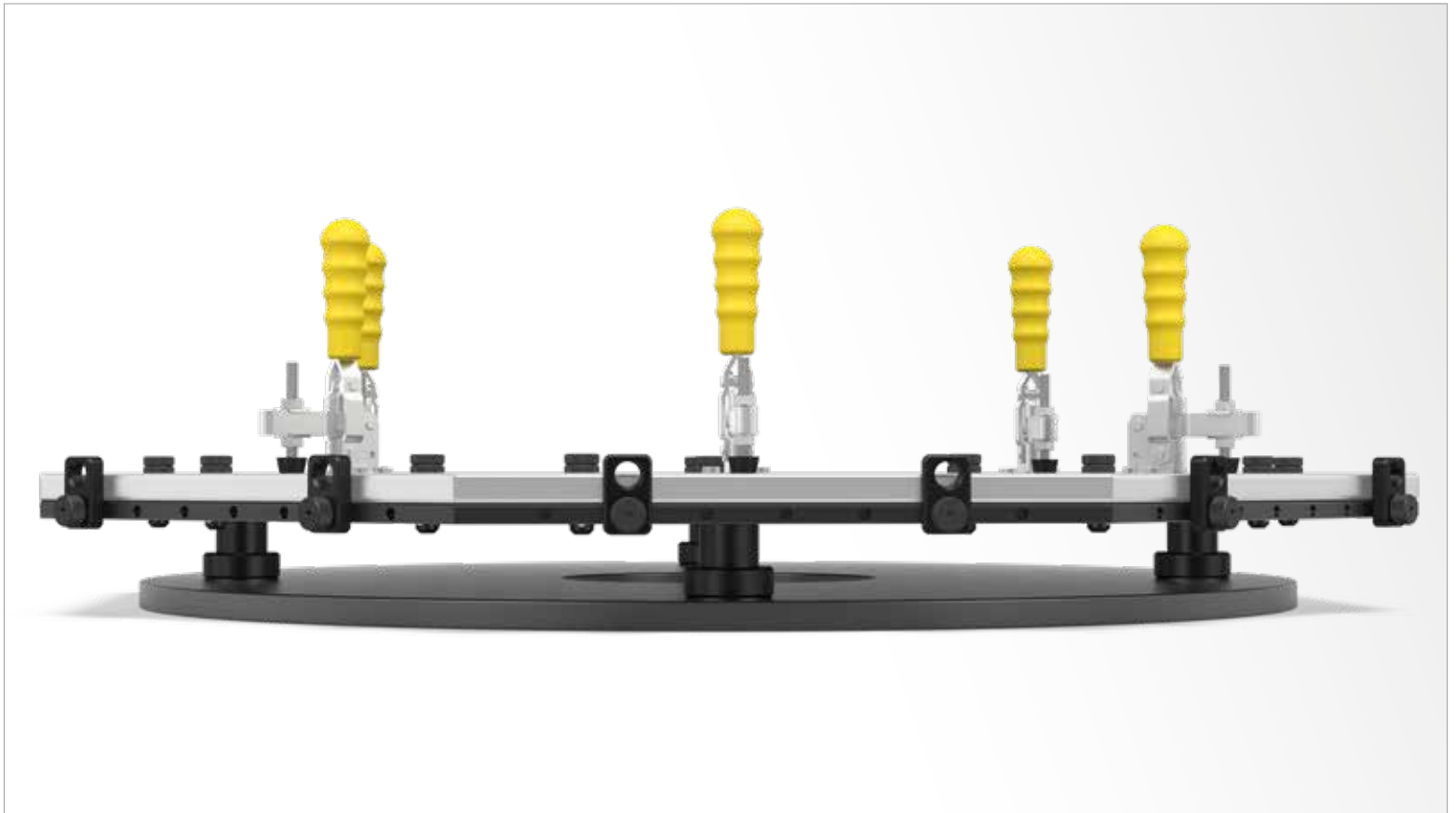

Podpiruća i stezna čahura
- brunirano

Visina: (c)

Ø: (o)

Težina:

Broj artikla

50 mm

60 mm

0,60 kg

2-160500

19,00 € ●

● = Proizvod je proizveden za skladište; ○ = Proizvod se proizvodi prema narudžbi; Objašnjenja pogledajte na stranici 84

Segmentna ploča dijagonalne rešetke

Opis:

Segmentna rešetka je specijalno napravljena za apliciranje na laserski stroj. Poveznica sa segmentiranom rešetkom 160230 nudi mnoštvo stezačkih mogućnosti i također služi kao direktni prilagodivač za ostale stezne elemente. Segmentne rešetke se isporučuju s dodacima kao što su klinovi i držači razmaka za instalaciju na laserski stroj.

Ploča je izrađena od materijala S355J2+N čelik.

Rešetka zbog razmaka od 50 mm između rupa nudi razne mogućnosti stezanja.

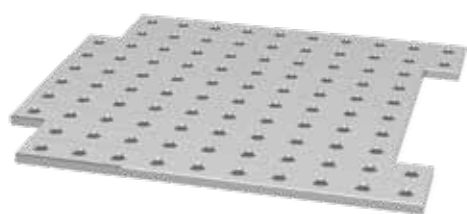

160230



160231



160231.1



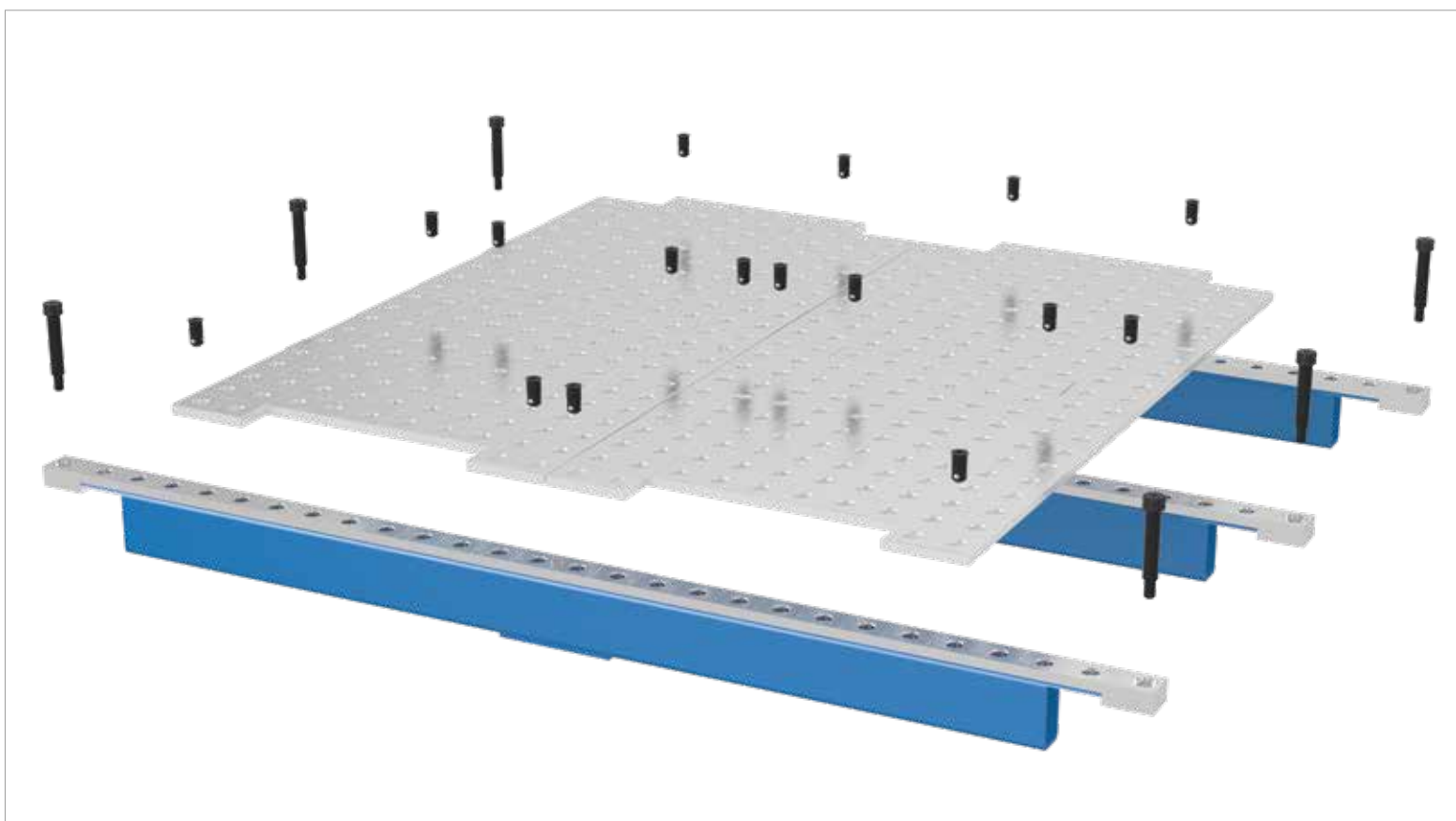

	Dužina: (a)	Širina: (b)	Visina: (c)	Težina:	Broj artikla
Segmentna ploča dijagonalne rešetke - sjajan	548 mm	498 mm	12 mm	21,20 kg	2-160230 262,00 € ○
Potporna za Basic stol s jednim redom rupa	1366 mm			15,00 kg	2-160231 736,00 € ○
Potporna za Basic stol s jednim redom rupa	1500 mm			16,00 kg	2-160232 639,00 € ○
Potporna za Basic stol s jednim redom rupa	1682 mm			18,00 kg	2-160233 689,00 € ○
Potporna za Basic stol s jednim redom rupa	2182 mm			24,00 kg	2-160234 789,00 € ○
Potporna za Basic stol tri reda provrta	1366 mm			25,20 kg	2-160231.1 774,00 € ○
Potporna za Basic stol tri reda provrta	1500 mm			27,00 kg	2-160232.1 1.316,00 € ○
Potporna za Basic stol tri reda provrta	1682 mm			30,00 kg	2-160233.1 1.632,00 € ○
Potporna za Basic stol tri reda provrta	2182 mm			41,00 kg	2-160234.1 1.042,00 € ○
Više veličina na upit					. ○

● = Proizvod je proizveden za skladište; ○ = Proizvod se proizvodi prema narudžbi; Objašnjenja pogledajte na stranici 84